

ตารางแสดงวงเงินงบประมาณที่ได้รับจัดสรรและรายละเอียดค่าใช้จ่าย

การจัดซื้อจัดจ้างที่มีใช้งานก่อสร้าง

1. ชื่อโครงการ สนามปลูกปัญญาพัฒนาสมรรถนะ สำหรับโรงเรียนในสังกัดองค์การบริหารส่วนจังหวัดชลบุรี
รายละเอียดตามโครงการของกองการศึกษา ศาสนาและวัฒนธรรม

2. หน่วยงานเจ้าของโครงการ กองการศึกษา ศาสนาและวัฒนธรรม องค์การบริหารส่วนจังหวัดชลบุรี

3. วงเงินงบประมาณที่ได้รับจัดสรร..... 19,932,300..... บาท

4. วันที่กำหนดราคากลาง (ราคาอ้างอิง) ณ วันที่..... 25 มีนาคม 2563

เป็นเงิน..... 20,064,818.00..... บาท

ราคา/หน่วย (ถ้ามี) -..... บาท

5. แหล่งที่มาของราคากลาง (ราคาอ้างอิง)

1..บริษัท มงคลจรัสเมือง จำกัด

..... 2.. หจก.ชัยชนะโชติ

..... 3..บริษัท กิตติพัฒน์ โขคอนันต์ จำกัด

6. รายชื่อเจ้าหน้าที่ผู้กำหนดราคากลาง (ราคาอ้างอิง) ทุกคน

นางกาญจน์สิตา บุญนอม	หัวหน้าฝ่ายบริหารการศึกษา	ประธานกรรมการ
นางสาวประภาศรี ชาญสมร	นักวิชาการศึกษาชำนาญการ	กรรมการ
นางปัทมา หมีทอง	นักวิเคราะห์นโยบายและแผนชำนาญการ	กรรมการ



บันทึกข้อความ

ลงนาม... ๑	อบจ.
1034	
๕ มี.ค. ๒๕๖๓	
14-๑๒	

ปลัด อบจ.
ที่ ๕88๖
0 มี.ค. 2563
เวลา ๒:50 น.

ส่วนราชการ อบจ.ชลบุรี (กศ.) (ฝ่ายแผนงานและงบประมาณ) โทร. ๐-๓๘๓๙-๘๐๓๙-๔๓ ต่อ ๑๕๕-๑๕๖

ที่ ขบ ๕๑๐๐๘/ ๕๕๒

วันที่ ๑๒ มีนาคม ๒๕๖๓

เรื่อง แต่งตั้งคณะกรรมการกำหนดรายละเอียดคุณลักษณะและราคากลาง

เรียน นายก อบจ.ชลบุรี (ผ่าน ผอ.กพ.)

๑. เรื่องเดิม

๑.๑ ข้อบัญญัติองค์การบริหารส่วนจังหวัดชลบุรี เรื่อง งบประมาณรายจ่ายประจำปีงบประมาณ พ.ศ. ๒๕๖๓ แผนงานการศึกษา งบลงทุน ค่าครุภัณฑ์ หน้า ๒๔๔ - ๒๔๗ ข้อ ๑ โครงการสนามปลูกปัญญาพัฒนาสมรรถนะ งบประมาณตั้งไว้ ๑๙,๙๓๒,๓๐๐ บาท สำหรับโรงเรียนในสังกัด อบจ.ชบ. จำนวน ๑๑ โรงเรียน ตั้งจ่ายจากเงินรายได้

๑.๒ ตามคำสั่งองค์การบริหารส่วนจังหวัดชลบุรี ที่ ๑๔๐/๒๕๖๓ ลงวันที่ ๒๓ มกราคม ๒๕๖๓ เรื่อง แต่งตั้งคณะกรรมการกำหนดรายละเอียดคุณลักษณะและราคากลาง สำหรับการประกวดราคาซื้อโครงการสนามปลูกปัญญาพัฒนาสมรรถนะสำหรับโรงเรียนในสังกัดองค์การบริหารส่วนจังหวัดชลบุรี จำนวน ๑๑ โรงเรียน ด้วยวิธีประกวดราคาอิเล็กทรอนิกส์ (e - bidding) (รายละเอียดตามเอกสารแนบท้ายนี้)

๒. ข้อเท็จจริง

๒.๑ คณะกรรมการฯ ได้ตรวจสอบรายละเอียดและสอบถามผู้ประกอบการ จำนวน ๓ ราย ดังนี้

๑. บริษัท มงคลจรัสเมือง จำกัด ตั้งอยู่เลขที่ ๒๑๘๘/๕๐ ซอยรามคำแหง ๓๐/๑ ถนนรามคำแหง หัวหมาก บางกะปิ กทม. ๑๐๒๔๐ เสนอราคาโครงการสนามปลูกปัญญาพัฒนาสมรรถนะสำหรับโรงเรียนในสังกัดองค์การบริหารส่วนจังหวัดชลบุรี จำนวน ๑๑ โรงเรียน รวมเป็นเงินทั้งสิ้น ๒๑,๕๔๘,๙๐๐ บาท (ยี่สิบเอ็ดล้านห้าแสนสี่หมื่นแปดพันเก้าร้อยบาทถ้วน) (ราคานี้รวมภาษีมูลค่าเพิ่มแล้ว)

๒. บริษัท ห้างหุ้นส่วนจำกัด ชัยชนะโชติ ตั้งอยู่เลขที่ ๔๔ หมู่ที่ ๙ ตำบลแซะ อำเภอครบุรี จังหวัดนครราชสีมา ๓๐๒๕๐ เสนอราคาโครงการสนามปลูกปัญญาพัฒนาสมรรถนะสำหรับโรงเรียนในสังกัดองค์การบริหารส่วนจังหวัดชลบุรี จำนวน ๑๑ โรงเรียน รวมเป็นเงินทั้งสิ้น ๒๐,๖๒๕,๔๘๐.๐๐ บาท (ยี่สิบล้านหกแสนสองหมื่นห้าพันสี่ร้อยแปดสิบบาทถ้วน) (ราคานี้รวมภาษีมูลค่าเพิ่มแล้ว)

๓. บริษัท กิตติพัฒน์ โชคอนันต์ จำกัด ตั้งอยู่เลขที่ ๘๒๔ จ.๘๒๖ ถนนเจดีย์จางง ตำบลบางปลาสร้อย อำเภอเมือง จังหวัดชลบุรี ๒๐๐๐๐ เสนอราคาโครงการสนามปลูกปัญญาพัฒนาสมรรถนะสำหรับโรงเรียนในสังกัดองค์การบริหารส่วนจังหวัดชลบุรี จำนวน ๑๑ โรงเรียน รวมเป็นเงินทั้งสิ้น ๒๐,๐๖๔,๘๑๘.๐๐ บาท (ราคานี้รวมภาษีมูลค่าเพิ่มแล้ว)

๒.๒ คณะกรรมการฯ ได้ปรึกษาหารือเกี่ยวกับคุณลักษณะและราคากลาง สำหรับโครงการปลูกปัญญาพัฒนาสมรรถนะสำหรับโรงเรียนในสังกัดองค์การบริหารส่วนจังหวัดชลบุรี จำนวน ๑๑ โรงเรียน และกำหนดราคากลางที่เป็นไปได้มีความใกล้เคียงกับราคาตามท้องตลาดมากที่สุด และมีผลสรุป ดังนี้

(๑)โครงการสนามปลูกปัญญาพัฒนาสมรรถนะ สำหรับโรงเรียนในสังกัดองค์การบริหารส่วนจังหวัดชลบุรี จำนวน ๑๑ โรงเรียน ราคากลาง จำนวน ๒๐,๐๖๔,๘๑๘.๐๐ บาท (ยี่สิบล้านบาทหกหมื่นสี่พันแปดร้อยสิบบาทถ้วน) (ราคานี้รวมภาษีมูลค่าเพิ่ม ๗ % แล้ว) (รายละเอียดตามเอกสารแนบท้ายนี้)

๓. ข้อพิจารณา

๓.๑ เพื่อให้การดำเนินการโครงการสนามปลูกปัญญาพัฒนาสรณะ สำหรับโรงเรียนในสังกัด องค์การบริหารส่วนจังหวัดชลบุรี จำนวน ๑๑ โรงเรียน เป็นไปด้วยความเรียบร้อย เห็นควรดำเนินการตาม โครงการตามข้อ ๒.๒ (๑) และราคาตามงบประมาณที่ตั้งไว้

๓.๒ แจกซองพัสดุฯ ดำเนินการตามระเบียบฯ ต่อไป

๔. ข้อเสนอ

จึงเรียนมาเพื่อโปรดพิจารณา

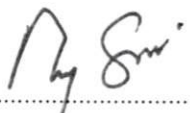
ลงชื่อ  ประธานกรรมการ
(นางกาญจน์สิตา บุญนอม)
หัวหน้าฝ่ายบริหารการศึกษา

ลงชื่อ  กรรมการ
(นางสาวประภาศรี ชาญสมร)
นักวิชาการการศึกษาชำนาญการ

ลงชื่อ  กรรมการ
(นางปัทมา หมี่ทอง)
นักวิเคราะห์นโยบายและแผนชำนาญการ

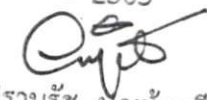

(นางสมพิศ ทองดารา)
หัวหน้าฝ่ายทรัพย์สิน
20 มี.ค. 2563



(นางวิรานุรัช บุญท้วมมี)
ผู้อำนวยการกองพัสดุและทรัพย์สิน
20 มี.ค. 2563

เห็นชอบ
ดำเนินการตามเสนอ

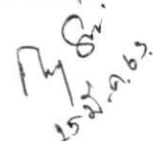
ว่าที่ ร.ต. 
(จิติล คุ่มครอง)

รองนายกองค์การบริหารส่วนจังหวัด ปฏิบัติราชการแทน
นายกองค์การบริหารส่วนจังหวัดชลบุรี

๒๕ มี.ค. ๒๕๖๓

๒๕ มี.ค. ๖๓

(นางสาวมณฑา บุญวิสุทธานนท์)
ปลัดองค์การบริหารส่วนจังหวัดชลบุรี
๒๐ มี.ค. ๒๕๖๓

เอกสารแนบท้าย

- เบิกจ่าย 2 งวด รายละเอียด ดังนี้

งวดที่ 1 เบิกจ่าย 100 % เมื่อผู้ขายได้ดำเนินการติดตั้งพร้อมใช้งาน ภายใน 50 วัน
จำนวน 6 โรงเรียน ดังนี้

- (1) โรงเรียนอนุบาลเมืองใหม่ชลบุรี อำเภอเมืองชลบุรี
- (2) โรงเรียนชุมชนวัดหนองค้อ อำเภอศรีราชา
- (3) โรงเรียนท่าข้ามพิทยาคม อำเภอพนัสนิคม
- (4) โรงเรียนสวนป่าเขาชะอางค์ อำเภอบ่อทอง
- (5) โรงเรียนบ้านเขาชกฯ อำเภอหนองใหญ่
- (6) โรงเรียนพลุดาหลวงวิทยา อำเภอสัตหีบ

งวดที่ 2 เบิกจ่าย 100 % เมื่อผู้ขายได้ดำเนินการติดตั้งพร้อมใช้งาน ภายใน 40 วัน
จำนวน 5 โรงเรียน ดังนี้

- (1) โรงเรียนบ้านคลองมือไทรฯ อำเภอบ่อทอง
- (2) โรงเรียนบ้านหนองใหญ่ อำเภอบ่อทอง
- (3) โรงเรียนวัดเขาเชิงเทียนเทพาราม อำเภอเมืองชลบุรี
- (4) โรงเรียนวัดยุคลราษฎร์สามัคคี อำเภอพานทอง
- (5) โรงเรียนหัวถนนวิทยา อำเภอพนัสนิคม

178
ปี
20

รายละเอียดคุณลักษณะเครื่องเล่นสนาม

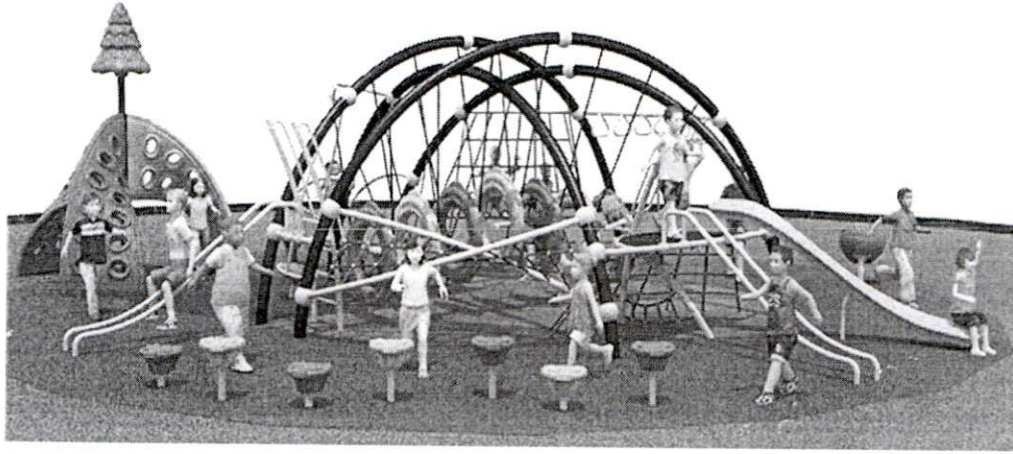

Gym Training Climber

ขนาด กว้าง ๑๐๐๐ ซม. x ยาว ๘๐๐ ซม. x สูง ๒๙๐ ซม.

ลำดับ	รายการ	วัสดุ	รายละเอียด
๑	บันได	เหล็ก+เชือกถัก	โครงสร้างใช้เหล็กทอกลม ขนาด \varnothing ไม่น้อยกว่า ๓ นิ้ว / ๑ นิ้วหนาไม่น้อยกว่า ๒ มม. ทำการตัดโค้งโดยไม่มีรอยคอดและรอยย่น ประกอบเข้าด้วยกันโดยใช้อุปกรณ์ยึดทรงกลม และใช้เชือกถักที่ที่มีความเหนียวและยืดหยุ่นดีทำเป็นตาข่ายสำหรับบันได
2	ห่วงลอด	พลาสติก	ขนาด \varnothing ไม่น้อยกว่า 50 ซม. ผลิตจากพลาสติก LDPE (Linear Low Density Polyethylene) ขึ้นรูปแบบผนัง 2 ชั้น เนื้อหนามีความแข็งแรง ทนทานต่อสภาพอากาศ สีสดใสไม่หลุดลอกง่ายปลอดภัย เป็นพลาสติกใหม่100%
3	แท่นเดินทรงตัว	เหล็ก+พลาสติก	เสาใช้เหล็กทอกลม ขนาด \varnothing 2" หนาไม่น้อยกว่า 2 มม. แท่นเหยียบเดินทรงตัวผลิตจากพลาสติกผลิตจากพลาสติก LDPE (Linear Low Density Polyethylene) ขึ้นรูปแบบผนัง 2 ชั้น เนื้อหนามีความแข็งแรง ทนทานต่อสภาพอากาศ สีสดใสไม่หลุดลอกง่ายปลอดภัย เป็นพลาสติกใหม่100%
4	ถ้วยหมุน	เหล็ก+พลาสติก	เสาใช้เหล็กทอกลม ขนาด \varnothing 2" หนาไม่น้อยกว่า 2 มม. ถ้วยหมุนผลิตจากพลาสติกผลิตจากพลาสติก LDPE (Linear Low Density Polyethylene) ขึ้นรูปแบบผนัง 2 ชั้น เนื้อหนามีความแข็งแรง ทนทานต่อสภาพอากาศ สีสดใสไม่หลุดลอกง่ายปลอดภัย เป็นพลาสติกใหม่100%
5	สไลเดอร์	พลาสติก	ผลิตจากพลาสติกผลิตจากพลาสติก LDPE (Linear Low Density Polyethylene) ขึ้นรูปแบบผนัง 2 ชั้น เนื้อหนามีความแข็งแรง ทนทานต่อสภาพอากาศ สีสดใสไม่หลุดลอกง่ายปลอดภัย เป็นพลาสติกใหม่100%
6	ชุดปืนน้ำมาจำลอง	เหล็ก+พลาสติก	เสาใช้เหล็กทอกลม ขนาด \varnothing 3" หนาไม่น้อยกว่า 2 มม. น้ำมาจำลองและต้นไม้ประดับผลิตจากพลาสติกผลิตจากพลาสติก LDPE (Linear Low Density Polyethylene) ขึ้นรูปแบบผนัง 2 ชั้นเนื้อหนามีความแข็งแรง ทนทานต่อสภาพอากาศ สีสดใสไม่หลุดลอกง่ายปลอดภัย เป็นพลาสติกใหม่100%
7	การทำสี	สีฝุ่น(Powder Coated)	เคลือบด้วยสีฝุ่น (ELECTROSTATIC POWDER COATING) ตัวเนื้อสีเป็นสีโพลีเอสเตอร์(POLYESTER) ชนิดภายนอก ซึ่งเป็นสีที่มีการ ควบคุม ระดับสารโลหะหนักให้ปลอดภัยกับผู้ใช้ และอบสี ด้วยอุณหภูมิไม่น้อยกว่า 200 องศาเซลเซียส - เพื่อให้สียึดเกาะกับโครงสร้างเหล็กอย่างมี ประสิทธิภาพ และมีความมั่นคง ทนทานต่อการขีดข่วน สีฝุ่นที่ใช้มีปริมาณสารตะกั่ว ปปรอท โครเมียม แคดเมียม อยู่ในระดับที่ปลอดภัย

Gym Training Climber จำนวน ๗ ชุด ✓

๑. โรงเรียนอนุบาลเมืองใหม่ และปรับพื้นดินเพื่อติดตั้ง จำนวน ๑ ชุด
๒. โรงเรียนชุมชนวัดหนองค้อ และปรับพื้นดินเพื่อติดตั้ง จำนวน ๑ ชุด
๓. โรงเรียนสวนป่าเขาชะอางค์ และทำกระบะทรายเพื่อติดตั้ง จำนวน ๑ ชุด
๔. โรงเรียนบ้านเขาชก (เบญจศิริราษฎร์วิทยาคาร) และปรับพื้นดินให้เสมอกัน พร้อมทำกระบะทรายเพื่อติดตั้ง จำนวน ๑ ชุด
๕. โรงเรียนบ้านคลองมือโหล(สว่างไสวราษฎร์บำรุง) และทำกระบะทรายเพื่อติดตั้ง จำนวน ๑ ชุด
๖. โรงเรียนบ้านหนองใหญ่(คุรุราษฎร์อุปถัมภ์) และทำกระบะทรายเพื่อติดตั้ง จำนวน ๑ ชุด
๗. โรงเรียนวัดเขาเชิงเทียนเทพาราม และทำกระบะทรายเพื่อติดตั้ง จำนวน ๑ ชุด

Handwritten signature and initials:
 Py S...
 P...
 S...

รายละเอียดคุณลักษณะเครื่องเล่นสนาม

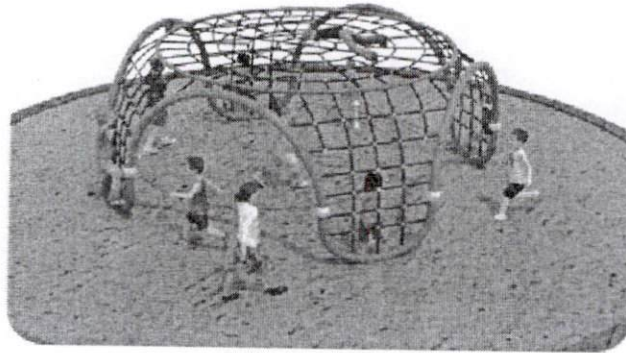

Rope Climbing

ขนาด กว้าง ๕๖๐ ซม. x ยาว ๕๖๐ ซม. x สูง ๑๘๐ ซม.

ลำดับ	รายการ	วัสดุ	รายละเอียด
๑	บีนปาย	เหล็ก+เชือกถัก	โครงสร้างใช้เหล็กทอกลม ขนาด ๒ ไม่น้อยกว่า 3 นิ้ว / ๑ นิ้ว หนาไม่น้อยกว่า 2 มม. และใช้เชือกถักที่มีความเหนียวและยึดหยุ่นดีสานเป็นตาข่ายสำหรับบีนปาย
๒	การทำสี	สีฝุ่น (Powder Coated)	เคลือบด้วยสีฝุ่น (ELECTROSTATIC POWDER COATING) ตัวเนื้อสีเป็นสีโพลีเอสเตอร์ (POLYESTER) ชนิดภายนอก ซึ่งเป็นสีที่มีการ ควบคุม ระดับสารโลหะหนักให้ปลอดภัยกับผู้ใช้ และอบสี ด้วยอุณหภูมิไม่น้อยกว่า ๒๐๐ องศาเซลเซียส - เพื่อให้ยึดเกาะกับโครงสร้างเหล็กอย่างมี ประสิทธิภาพ และมีความมั่นคง ทนทานต่อการขีดข่วน สีฝุ่นที่ใช้มีปริมาณสารตะกั่ว ปอร์ท โครเมียม แคดเมียม อยู่ในระดับที่ปลอดภัย

Rope Climbing จำนวน ๑ ชุด

๑. โรงเรียนอนุบาลเมืองใหม่

จำนวน ๑ ชุด

Phy Som
ปลี
สม

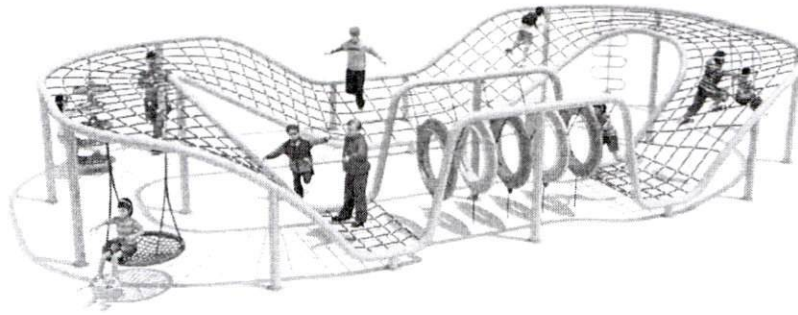

ชุดปีนป่ายเชือก ADVENTURE # 3

ขนาด กว้าง 520 ซม. x ยาว 1250 ซม. x สูง 200 ซม.

ลำดับ	รายการ	วัสดุ	รายละเอียด
1	ปีนป่ายตาข่าย	เหล็ก+เชือกถัก	โครงสร้างใช้เหล็กทอกลม ขนาด ϕ ไม่น้อยกว่า 3 นิ้ว ทำการตัดโค้งโดยไม่มีรอยคอดและรอยย่น และใช้เชือกอย่างดีที่มีความเหนียวและยืดหยุ่น ลักษณะเป็นตาข่ายสำหรับปีนป่าย
2	ชุดปีนป่าย	เหล็ก	ใช้เหล็กทอกลม ขนาด ϕ 1" หนาไม่น้อยกว่า 2 มม. ทำชั้นปีนป่ายโดยการตัดโค้งลักษณะตัว U แล้วนำมาประกอบเข้ากับเสา
3	ปีนป่ายงานป็น	เหล็ก+พลาสติก	เสาใช้เหล็กทอกลม ขนาด ϕ 1" หนาไม่น้อยกว่า 2 มม. ชั้นบันไดแบบงานป็นผลิตจากพลาสติกผลิตจากพลาสติก LLDPE (Linear Low Density Polyethylene) ชั้นรูปแบบผนัง 2 ชั้น เนื้อหนามีความแข็งแรง ทนทานต่อสภาพอากาศ สีสันสดใสไม่หลุดลอกง่ายปลอดภัย เป็นพลาสติกใหม่ 100%
4	ห่วงลอด	พลาสติก	ขนาด ϕ ไม่น้อยกว่า 50 ซม. ผลิตจากพลาสติก LLDPE (Linear Low Density Polyethylene) ชั้นรูปแบบผนัง 2 ชั้น เนื้อหนามีความแข็งแรง ทนทานต่อสภาพอากาศ สีสันสดใสไม่หลุดลอกง่ายปลอดภัย เป็นพลาสติกใหม่ 100%
5	ชุดชิงช้าเดี่ยว	พลาสติก	ที่นั่งชิงช้าเดี่ยว ขนาดกว้าง 14 ซม. ยาว 62 ซม. หนา 5 มม. ทำด้วยเหล็กบางเคลือบหุ้มด้วยยาง PVC อย่างดี มีความเหนียวและมีความยืดหยุ่นสูง ทนแสง UV ได้ดี หูคล้องโซ่ทำจากเหล็กชุบโครเมียมกันสนิม
6	ชุดชิงช้ากลม	เหล็ก+เชือกถัก	ทรงกลมมีเชือกถักสานเป็นที่นั่ง โดยใช้เชือกขนาดไม่น้อยกว่า 12 มม. มีความเหนียวและมีความยืดหยุ่น
7	การทำสี	สีฝุ่น(Powder Coated)	เคลือบด้วยสีฝุ่น (ELECTROSTATIC POWDER COATING) ตัวเนื้อสีเป็นโพลีเอสเตอร์(POLYESTER) ชนิดภายนอก ซึ่งเป็นสีที่มีการ ควบคุม ระดับสารโลหะหนักให้ปลอดภัยกับผู้ใช้งาน และอบสีด้วยอุณหภูมิไม่น้อยกว่า 200 องศาเซลเซียส - เพื่อให้สียึดเกาะกับโครงสร้างเหล็กอย่างมี ประสิทธิภาพและมีความมั่นใจ ทนทานต่อการขีดขูด สีฝุ่นที่ใช้มีปริมาณสารตะกั่ว ปะรอทโครเมียม แคดเมียม อยู่ในระดับที่ปลอดภัย

ชุดปีนป่ายเชือก ADVENTURE # 3 จำนวน ๒ ชุด

๑. โรงเรียนพลุดาหลวงวิทยาและปรับพื้นดินให้เสมอกัน

จำนวน ๑ ชุด

๒. โรงเรียนหัวถนนวิทยา

จำนวน ๑ ชุด

รายละเอียดคุณลักษณะเครื่องเล่นสนาม

5

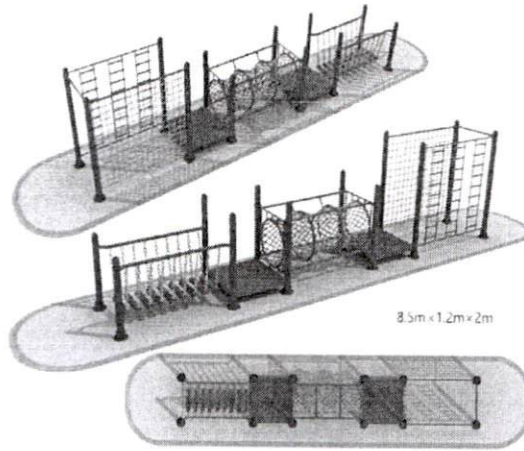

ชุดปืนป่ายผสม ADVENTURE

ขนาด กว้าง 120 ซม. x ยาว 850 ซม. x สูง 200 ซม.

ลำดับ	รายการ	วัสดุ	รายละเอียด
1	โครงสร้างหลัก	เหล็ก	โครงสร้างใช้เหล็กทอกลม ขนาด \varnothing ไม่น้อยกว่า 4 นิ้ว หนาไม่น้อยกว่า 2 มม. ชุดพื้น ทำจากเหล็กแผ่นหนา 2 มม. ปั้นขึ้นรูปด้วยระบบแม่พิมพ์(Mold Production) เป็นรูปทรงสี่เหลี่ยม ขนาด 110 x 110 ซม. พับขอบสูง 8 ซม. มีเหล็กเสริมความแข็งแรงด้านใต้และมีรูระบายน้ำบนแผ่นพื้น
2	ชุดผนังปืนป่าย	เหล็ก+เชือก	ใช้เหล็กทอกลม ขนาด \varnothing ไม่น้อยกว่า 1" หนาไม่น้อยกว่า 2 มม. ทำขึ้นปืนป่ายแบบบันไดลิงพร้อมใช้เหล็ก ใช้เชือกอย่างดีที่มีความเหนียวและยึดหยุ่นลักษณะเป็นตาข่ายสำหรับปืนป่าย
3	ชุดอุโมงค์ตาข่าย	เหล็ก+เชือก	ใช้เหล็กทอกลม ขนาด \varnothing ไม่น้อยกว่า 1" หนาไม่น้อยกว่า 2 มม. ใช้เชือกอย่างดีที่มีความเหนียวและยึดหยุ่นลักษณะเป็นตาข่ายสำหรับปืนป่าย
4	ชุดสะพานแขวน	เหล็ก	ใช้เหล็กทอกลม ขนาด \varnothing ไม่น้อยกว่า 1" / เหล็กกล่อง ขนาด 95 x 45 มม. หนาไม่น้อยกว่า 2 มม. พร้อมใช้เหล็กเคลือบพลาสติก ใช้เชือกอย่างดีที่มีความเหนียวและยึดหยุ่นลักษณะเป็นตาข่ายสำหรับปืนป่าย
5	การทำสี	สีฝุ่น(Powder Coated)	เคลือบด้วยสีฝุ่น (ELECTROSTATIC POWDER COATING) ตัวเนื้อสีเป็นสีโพลีเอสเตอร์(POLYESTER) ชนิดภายนอก ซึ่งเป็นสีที่มีการ ควบคุม ระดับสารโลหะหนักให้ปลอดภัยกับผู้ใช้งาน และอบสีด้วยอุณหภูมิไม่น้อยกว่า 200 องศาเซลเซียส - เพื่อให้สียึดเกาะกับโครงสร้างเหล็กอย่างมี ประสิทธิภาพและมีความมั่นใจ-เงา ทนทานต่อการขีดข่วน สีฝุ่นที่ใช้มีปริมาณสารตะกั่ว ปรอท โครเมียม แคดเมียม อยู่ในระดับที่ปลอดภัย

ชุดปืนป่ายผสม ADVENTURE จำนวน ๓ ชุด

- โรงเรียนชุมชนวัดหนองค้อและปรับพื้นดินเพื่อติดตั้ง
- โรงเรียนหัวถนนวิทยา

จำนวน ๑ ชุด
จำนวน ๒ ชุด

Phy Sim
Li
Lin

รายละเอียดคุณลักษณะเครื่องเล่นสนาม

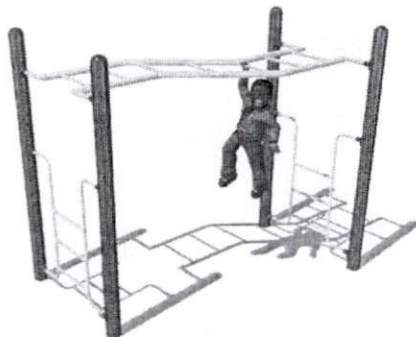

บาร์โหนเหนือศีรษะ ขนาด กว้าง 120 ซม. x ยาว 250 ซม. x สูง 250 ซม.

ที่	รายการ	วัสดุ	คุณลักษณะ
1	โครงสร้าง	เหล็ก	โครงสร้างเสาหลักใช้เหล็กทอกลม ขนาด \varnothing ไม่น้อยกว่า 4 นิ้ว หนาไม่น้อยกว่า 2 มม. คานใช้เหล็กทอกลม ขนาด \varnothing ไม่น้อยกว่า 2 นิ้ว หนาไม่น้อยกว่า 2 มม. ชั้นมือจับใช้เหล็กทอกลม ขนาด \varnothing ไม่น้อยกว่า 1 นิ้ว หนาไม่น้อยกว่า 2 มม. แผงบันไดใช้เหล็กทอกลม ขนาด \varnothing ไม่น้อยกว่า 1 นิ้ว หนาไม่น้อยกว่า 2 มม.
2	การทำสี	สีฝุ่น(Powder Coated)	เคลือบด้วยสีฝุ่น (ELECTROSTATIC POWDER COATING) ตัวเนื้อสีเป็นสีโพลีเอสเตอร์(POLYESTER) ชนิดภายนอก ซึ่งเป็นสีที่มีการควบคุม ระดับสารโลหะหนักให้ปลอดภัยกับผู้ใช้ และอบสีด้วยอุณหภูมิไม่น้อยกว่า 200 องศาเซลเซียส - เพื่อให้สียึดเกาะกับโครงสร้างเหล็กอย่างมี ประสิทธิภาพและมีความมันเงา หนาทนต่อการขีดขูด สีฝุ่นที่ใช้มีปริมาณสารตะกั่ว ปรอท โครเมียม แคดเมียม อยู่ในระดับที่ปลอดภัย

บาร์โหนเหนือศีรษะ จำนวน ๖ ชุด

- ๑. โรงเรียนสวนป่าเขาชะอางค์ จำนวน ๒ ชุด
- ๒. โรงเรียนพญาท้าววิทยา จำนวน ๒ ชุด
- ๓. โรงเรียนหัวถนนวิทยา จำนวน ๒ ชุด

Handwritten signature:
 พย. ส. -
 ป.
 ส.

รายละเอียดคุณลักษณะสถานีออกกำลังกายกลางแจ้ง



อุปกรณ์บาร์โหนดสนม ขนาด 340 x 690 x 360 ซม.

ลำดับ	รายการ	วัสดุ	รายละเอียด
1	โครงสร้างอุปกรณ์	เหล็ก	ขนาด Ø 4", 1 1/4", 1" หนาไม่น้อยกว่า 2 มม. เป็นปายคาข่ายใช้เชื่อมอย่างฉ่ำที่มีความเหนียวและยึดหยุ่นดีเป็นคาข่ายสำหรับป็นปาย
2	การทำสี	สีฝุ่น (Powder Coated)	เคลือบด้วยสีฝุ่น (ELECTROSTATIC POWDER COATING) ตัวเนื้อสีเป็นสี โพลีเอสเตอร์ (POLYESTER) ชนิดภายนอก ซึ่งเป็นสีที่มีการ ควบคุม ควบคุม ควบคุม ควบคุม ให้ปลอดภัยกับผู้ใช้ และอบสีด้วยอุณหภูมิไม่น้อยกว่า 200 องศาเซลเซียส - เพื่อให้สียึดเกาะกับโครงสร้างเหล็กอย่างมี ประสิทธิภาพและมีความมันเงา ทนทานต่อการขีดขูด สีฝุ่นที่ใช้มีปริมาณสารตะกั่ว ปะอ โครเมียม แคดเมียม อยู่ในระดับที่ปลอดภัย

บาร์โหนดสนม จำนวน ๒ ชุด

๑. โรงเรียนหัวถนนวิทยา

จำนวน ๒ ชุด

My Sign
9/11
[Signature]

เครื่องออกกำลังกาย 3 ด้าน จำนวน 7 ชุด ในแต่ละชุดประกอบด้วย

- | | |
|---|-----------------|
| 1. อุปกรณ์เอนปั่นจักรยาน 3 ด้าน | จำนวน 1 เครื่อง |
| 2. อุปกรณ์มือปั่นบริหารแขน-หัวไหล่ 3 ด้าน | จำนวน 1 เครื่อง |
| 3. อุปกรณ์บิดเอวและย่อเท้าสลับ 3 ด้าน | จำนวน 1 เครื่อง |
| 4. อุปกรณ์บริหารหัวไหล่และหน้าอก 3 ด้าน | จำนวน 1 เครื่อง |
| 5. อุปกรณ์จักรยานนั่งปั่นบริหารขา 3 ด้าน | จำนวน 1 เครื่อง |
| 6. อุปกรณ์ซิทอัพ 3 ด้าน | จำนวน 1 เครื่อง |
| 7. ฐานปูนขนาด 4 x 4 เมตร | จำนวน 6 ฐาน |

โดยเครื่องออกกำลังกาย 3 ด้านแต่ละชุด ติดตั้ง ดังนี้

1. โรงเรียนชุมชนวัดหนองค้อ
2. โรงเรียนสวนป่าเขาชะอางค์
3. โรงเรียนบ้านเขาชก(เบญจศิริราษฎร์วิทยาคาร)
4. โรงเรียนพุดตาลวงวิทยา
5. โรงเรียนบ้านคลองมือไทร(สว่างไสวราษฎร์บำรุง)
6. โรงเรียนบ้านหนองใหญ่(คุรุราษฎร์อุปถัมภ์)
7. โรงเรียนวัดเขาเชิงเทียนเทพาราม

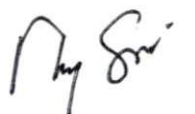
 ปิ



1. อุปกรณ์เอนปั่นจักรยาน 3 ด้าน จำนวน อย่างน้อยต้องประกอบด้วยวัสดุต่อไปนี้
 - 1.1 ชุดเสาหลัก เป็นท่อเหล็กกลมเคลือบกันสนิมขนาดไม่น้อยกว่า เส้นผ่านศูนย์กลาง 4 นิ้ว หนาไม่น้อยกว่า 2.8 มม. สูงไม่น้อยกว่า 2.40 ม. จำนวน 3 ต้น
 - 1.2 โครงสร้างหลัก เป็นท่อเหล็กกลมเคลือบกันสนิมขนาดไม่น้อยกว่า เส้นผ่านศูนย์กลาง 3 นิ้ว หนาไม่น้อยกว่า 3.2 มม.
 - 1.3 โครงสร้างยึดอุปกรณ์ เป็นวัสดุเหล็กเคลือบกันสนิมขนาดต่างๆ หนาไม่น้อยกว่า 2 มม. เหล็กเพลทเคลือบกันสนิม ความหนาตามมาตรฐานผู้ผลิต
 - 1.4 หลังคา ทรงหกเหลี่ยม เป็นวัสดุโพลีเอทิลีนหล่อขึ้นรูปเป็นชิ้นเดียวกัน ขนาดไม่น้อยกว่า เส้นผ่านศูนย์กลาง 1.50 ม. สูงไม่น้อยกว่า 0.45 ม. และมีผลทดสอบ รับรองความปลอดภัยจากสารตะกั่วและแคดเมียมจากกรมวิทยาศาสตร์บริการ
 - 1.5 ที่นั่ง พนักพิง เป็นวัสดุโพลีเอทิลีนหล่อขึ้นรูปเป็นชิ้นเดียวกัน และมีผลทดสอบรับรองความปลอดภัยจากสารตะกั่วและแคดเมียมจากกรมวิทยาศาสตร์บริการ
 - 1.6 มือจับ วัสดุยางสังเคราะห์ หนาไม่น้อยกว่า 3 มม. มีลายกันลื่นโดยรอบ
 - 1.7 ป้ายแนะนำการใช้และคำเตือนพร้อมดวงตราสัญลักษณ์ อบจ.ชลบุรี ขนาดไม่น้อยกว่า เส้นผ่านศูนย์กลาง 0.15 ม. ทั้ง 3 ด้าน เหล็กแผ่นเคลือบกันสนิมขึ้นเดียว 3 ด้าน หนาไม่น้อยกว่า 2 มม. ติดทับด้วยสติ๊กเกอร์ inkjet สำหรับใช้งานกลางแจ้ง
 - 1.8 โครงเหล็กทุกชิ้นส่วนเคลือบกันสนิม ทับหน้าด้วยสีฝุ่น ตามมาตรฐานผู้ผลิตชนิดใช้ภายนอกและเป็นสีอบตามมาตรฐานที่ไม่เป็นอันตรายต่อผู้ใช้ โดยมีเอกสารรายงานผลการตรวจวิเคราะห์ทดสอบจากกรมวิทยาศาสตร์บริการ ซึ่งคณะกรรมการตรวจการจ้างจะกำหนดโทษของอุปกรณ์ในภายหลัง 1.9 ขนาดของอุปกรณ์เมื่อติดตั้งแล้วเสร็จ กว้างไม่น้อยกว่า 2.75 ม. ยาวไม่น้อยกว่า 2.75 ม. สูงไม่น้อยกว่า 2.70 ม.
 - 1.10 ฐานคอนกรีตเสริมเหล็ก พื้นที่ไม่น้อยกว่า 16 ตร.ม. หนาไม่น้อยกว่า 0.10 ม. (รูปแบบตามแบบองค์การบริหารส่วนจังหวัดชลบุรีกำหนด)ติดตั้งโดยใช้เหล็กเพลทยึดด้วยทุกเหล็ก การติดตั้งและความมั่นคงแข็งแรง เป็นไปตามมาตรฐานผู้ผลิต
 - 1.11 เป็นผลิตภัณฑ์ใหม่ผลิตในประเทศไทยเท่านั้น และรับประกันคุณภาพไม่น้อยกว่า 1 ปีในทุกชิ้นส่วนและทุกกรณี
 - 1.12 อุปกรณ์ออกกำลังกายทุกรายการตลอดจนโครงสร้างฐานคอนกรีตเสริมเหล็กต้องมีรายการคำนวณโครงสร้าง รับรองความปลอดภัยจากผู้มีใบอนุญาตประกอบวิชาชีพทางวิศวกรรมโยธา

Signature

Signature

Signature

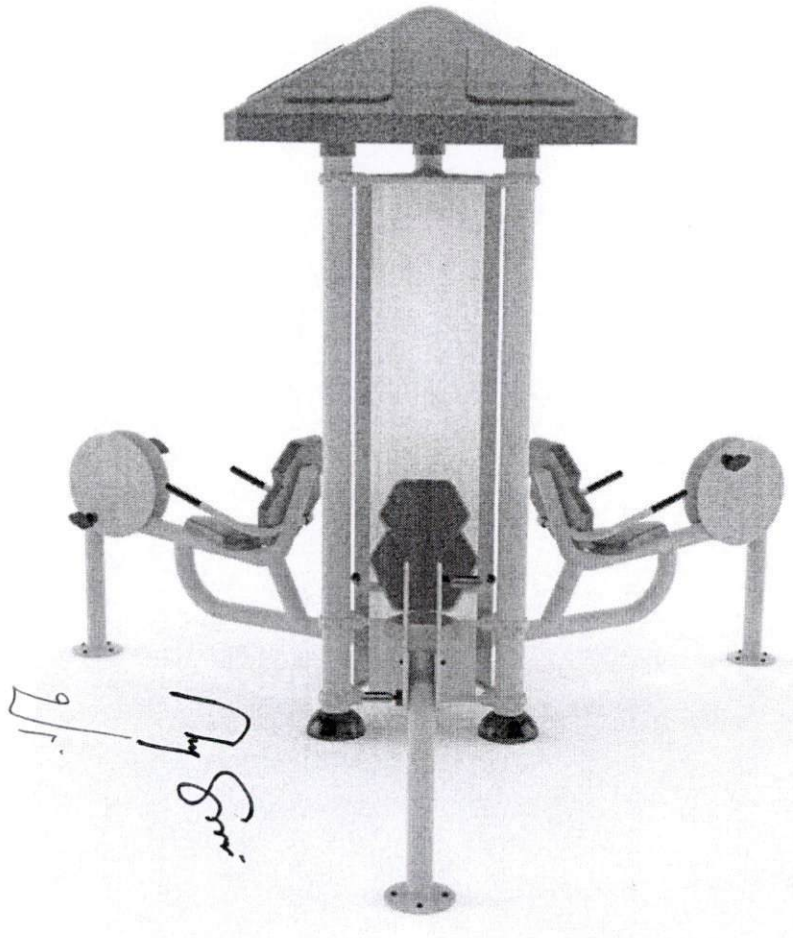
อุปกรณ์เอนปั่นจักรยาน 3 ด้าน



Handwritten signature and notes in Thai script, including the name "นายเสริม" (Mr. Som).

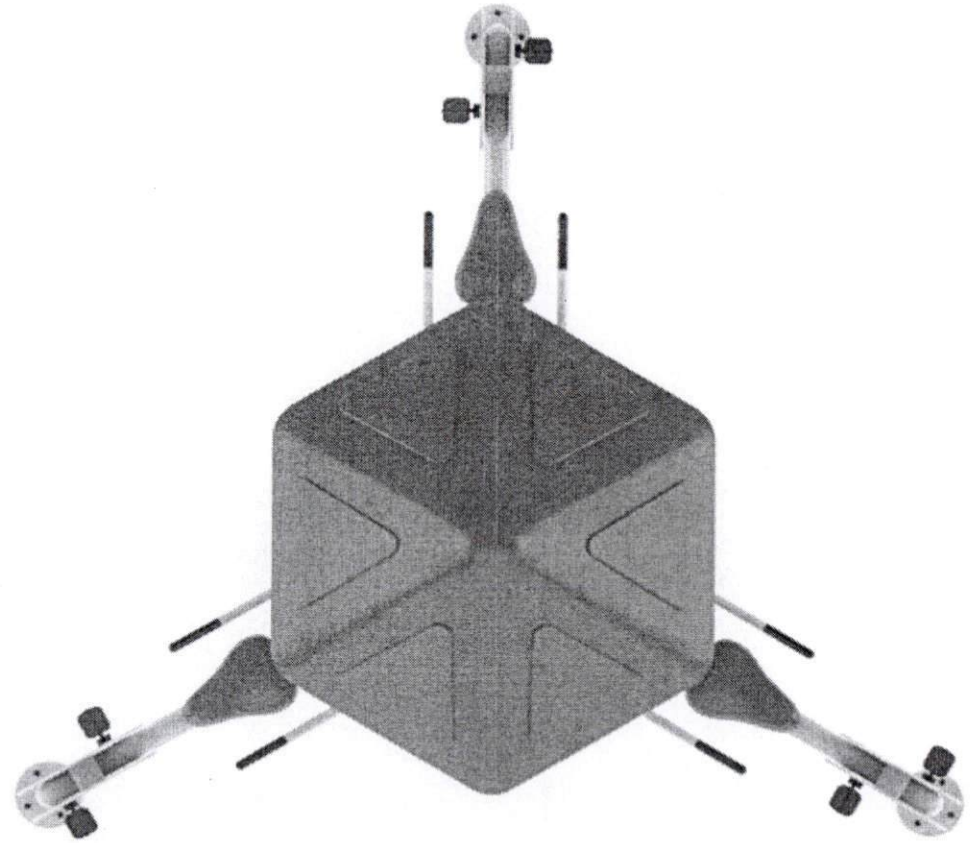

ขนาด กว้าง 2.75 เมตร ยาว 2.75 เมตร สูง 2.70 เมตร

2. อุปกรณ์มือปั่นบริหารแขน-หัวไหล่ 3 ด้าน อย่างน้อยต้องประกอบด้วยวัสดุต่อไปนี้
- 2.1 ชุดเสาหลัก เป็นท่อเหล็กกลมเคลือบกันสนิมขนาดไม่น้อยกว่า เส้นผ่านศูนย์กลาง 4 นิ้ว หนาไม่น้อยกว่า 2.8 มม. สูงไม่น้อยกว่า 2.40 ม. จำนวน 3 ต้น
 - 2.2 โครงสร้างหลัก เป็นท่อเหล็กกลมเคลือบกันสนิมขนาดไม่น้อยกว่า เส้นผ่านศูนย์กลาง 3 นิ้ว หนาไม่น้อยกว่า 3.2 มม.
 - 2.3 โครงสร้างยึดอุปกรณ์ เป็นวัสดุเหล็กเคลือบกันสนิมขนาดต่างๆ หนาไม่น้อยกว่า 2 มม. เหล็กเพลทเคลือบกันสนิม ความหนาตามมาตรฐานผู้ผลิต
 - 2.4 หลังคา ทรงหกเหลี่ยม เป็นวัสดุโพลีเอทิลีนหล่อขึ้นรูปเป็นชั้นเดียวกัน ขนาดไม่น้อยกว่า เส้นผ่านศูนย์กลาง 1.50 ม. สูงไม่น้อยกว่า 0.45 ม. และมีผลทดสอบ รับรองความปลอดภัยจากสารตะกั่วและแคดเมียมจากกรมวิทยาศาสตร์บริการ
 - 2.5 พนักพิง , ที่นั่ง เป็นวัสดุโพลีเอทิลีนหล่อขึ้นรูปเป็นชั้นเดียวกัน และมีผลทดสอบรับรองความปลอดภัยจากสารตะกั่วและแคดเมียมจากกรมวิทยาศาสตร์บริการ 2.6 มือจับ วัสดุยางสังเคราะห์ หนาไม่น้อยกว่า 3 มม. มีลายกันลื่นโดยรอบ
 - 2.7 ป้ายแนะนำการใช้และคำเตือนพร้อมดวงตราสัญลักษณ์ อบจ.ชลบุรี ขนาดไม่น้อยกว่า เส้นผ่านศูนย์กลาง 0.15 ม. ทั้ง 3 ด้าน เหล็กแผ่นเคลือบกันสนิมขึ้นเดียว 3 ด้าน หนาไม่น้อยกว่า 2 มม. ติดทับด้วยสติ๊กเกอร์ inkjet สำหรับใช้งานกลางแจ้ง
 - 2.8 โครงเหล็กทุกชิ้นส่วนเคลือบกันสนิม ทับหน้าด้วยสีฝุ่น ตามมาตรฐานผู้ผลิตชนิดใช้ภายนอกและเป็นสีอบตามมาตรฐานที่ไม่เป็นอันตรายต่อผู้ใช้ โดยมีเอกสารรายงานผลการตรวจวิเคราะห์ทดสอบจากกรมวิทยาศาสตร์บริการ ซึ่งคณะกรรมการตรวจการจ้างจะกำหนดโทษของอุปกรณ์ในภายหลัง 2.9 ขนาดของอุปกรณ์เมื่อติดตั้งแล้วเสร็จ กว้างไม่น้อยกว่า 2.30 ม. ยาวไม่น้อยกว่า 2.30 ม. สูงไม่น้อยกว่า 2.70 ม.
 - 2.10 ฐานคอนกรีตเสริมเหล็ก พื้นที่ไม่น้อยกว่า 16 ตร.ม. หนาไม่น้อยกว่า 0.10 ม. (รูปแบบตามแบบองค์การบริหารส่วนจังหวัดชลบุรีกำหนด) ติดตั้งโดยใช้เหล็กเพลทยึดด้วยทุกเหล็ก การติดตั้งและความมั่นคงแข็งแรง เป็นไปตามมาตรฐานผู้ผลิต
 - 2.11 เป็นผลิตภัณฑ์ใหม่ผลิตในประเทศไทยเท่านั้น และรับประกันคุณภาพไม่น้อยกว่า 1 ปีในทุกชิ้นส่วนและทุกกรณี
 - 2.12 อุปกรณ์ออกกำลังกายทุกรายการตลอดจนโครงสร้างฐานคอนกรีตเสริมเหล็กต้องมีรายการคำนวณโครงสร้าง รับรองความปลอดภัยจากผู้มีใบอนุญาตประกอบวิชาชีพทางวิศวกรรมโยธา



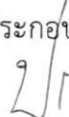



อุปกรณ์มือปั่นบริหารแขน-หัวไหล่ 3 ด้าน

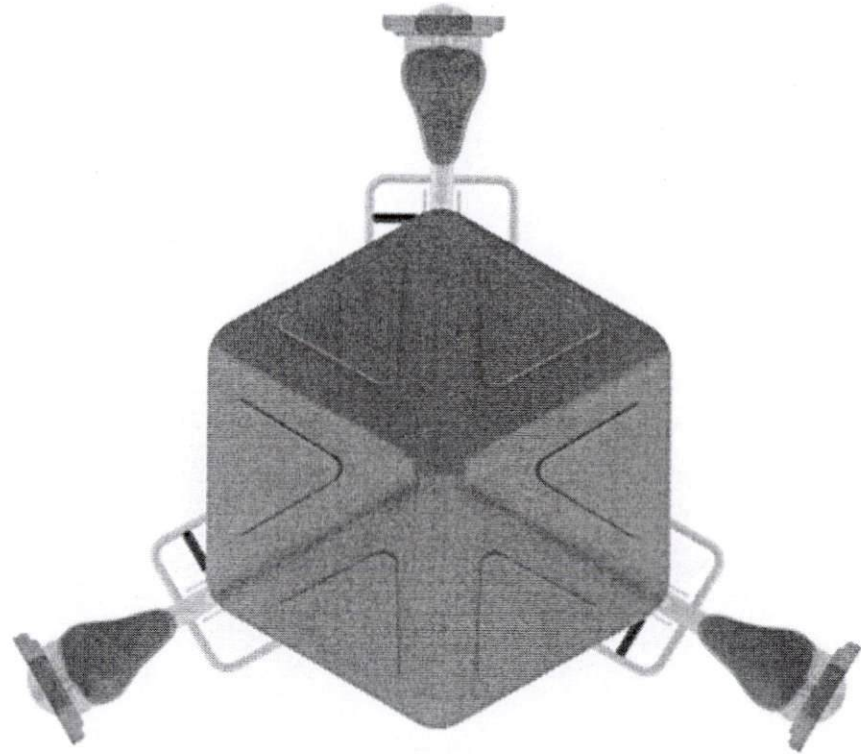
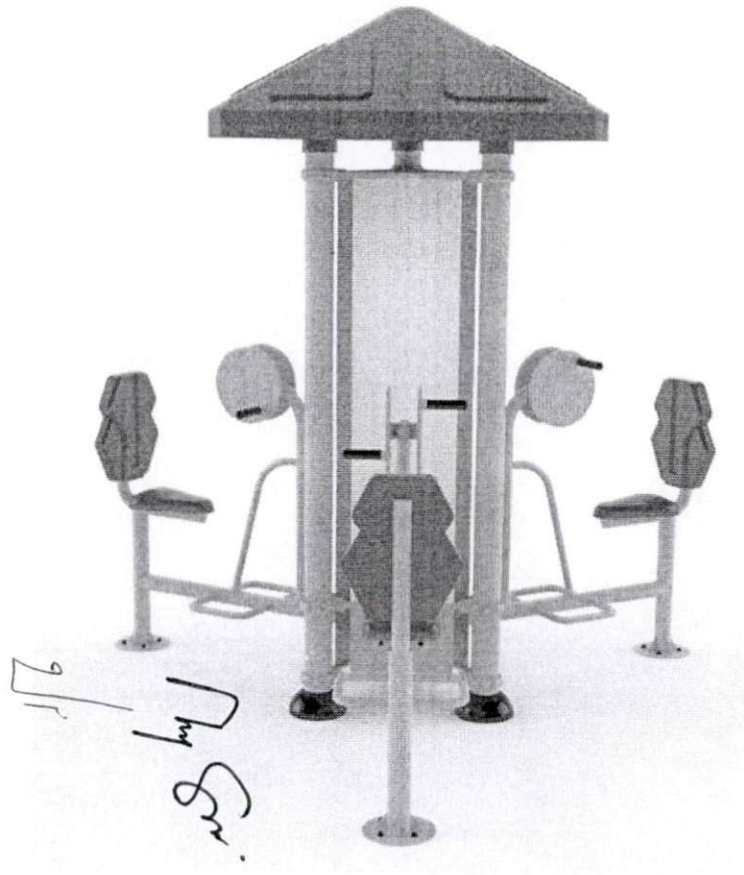

ขนาด กว้าง 2.30 เมตร ยาว 2.30 เมตร สูง 2.70 เมตร

Am

gr
My Sen

- 3. อุปกรณ์บิดเอวและย่ำเท้าสลับ 3 ด้าน อย่างน้อยต้องประกอบด้วยวัสดุต่อไปนี้
 - 3.1 ชุดเสาหลัก เป็นท่อเหล็กกลมเคลือบกันสนิมขนาดไม่น้อยกว่า เส้นผ่านศูนย์กลาง 4 นิ้ว หนาไม่น้อยกว่า 2.8 มม. สูงไม่น้อยกว่า 2.40 ม. จำนวน 3 ต้น
 - 3.2 โครงสร้างหลัก เป็นท่อเหล็กกลมเคลือบกันสนิมขนาดไม่น้อยกว่า เส้นผ่านศูนย์กลาง 3 นิ้ว หนาไม่น้อยกว่า 3.2 มม.
 - 3.3 โครงสร้างยึดอุปกรณ์ เป็นวัสดุเหล็กเคลือบกันสนิมขนาดต่างๆ หนาไม่น้อยกว่า 2 มม. เหล็กเพลทเคลือบกันสนิม ความหนาตามมาตรฐานผู้ผลิต
 - 3.4 หลังคา ทรงหกเหลี่ยม เป็นวัสดุโพลีเอทธีลีนหล่อขึ้นรูปเป็นชิ้น ขนาดไม่น้อยกว่า เส้นผ่านศูนย์กลาง 1.50 ม. สูงไม่น้อยกว่า 0.45 ม. และมีผลทดสอบ รับรองความปลอดภัยจากสารตะกั่วและแคดเมียมจากกรมวิทยาศาสตร์บริการ
 - 3.5 พื้นรองเหยียบ , พื้นบิดเอวรูปทรงกลม เป็นวัสดุโพลีเอทธีลีนหล่อขึ้นรูปเป็นชิ้น พร้อมเอกสารกำกับ และมีผลทดสอบรับรองความปลอดภัยจากสารตะกั่วและแคดเมียมจากกรมวิทยาศาสตร์บริการ
 - 3.6 ป้ายแนะนำการใช้และคำเตือนพร้อมดวงตราสัญลักษณ์ อบจ.ชลบุรี ขนาดไม่น้อยกว่า เส้นผ่านศูนย์กลาง 0.15 ม. ทั้ง 3 ด้าน เหล็กแผ่นเคลือบกันสนิมชั้นเดียว 3 ด้าน หนาไม่น้อยกว่า 2 มม. ติดทับด้วยสติ๊กเกอร์ inkjet สำหรับใช้งานกลางแจ้ง
 - 3.7 โครงเหล็กทุกชิ้นส่วนเคลือบกันสนิม ทับหน้าด้วยสีฝุ่น ตามมาตรฐานผู้ผลิตชนิดใช้ภายนอกและเป็นสีอบตามมาตรฐานที่ไม่เป็นอันตรายต่อผู้ใช้ โดยมีเอกสารรายงานผลการตรวจวิเคราะห์ทดสอบจากกรมวิทยาศาสตร์บริการ ซึ่งคณะกรรมการตรวจการจ้างจะกำหนดโทษของอุปกรณ์ใน
 - 3.8 ขนาดของอุปกรณ์เมื่อติดตั้งแล้วเสร็จ กว้างไม่น้อยกว่า 2.10 ม. ยาวไม่น้อยกว่า 2.10 ม. สูงไม่น้อยกว่า 2.70 ม.
 - 3.9 ฐานคอนกรีตเสริมเหล็ก พื้นที่ไม่น้อยกว่า 16 ตร.ม. หนาไม่น้อยกว่า 0.10 ม. (รูปแบบตามแบบองค์การบริหารส่วนจังหวัดชลบุรีกำหนด) ติดตั้งโดยใช้เหล็กเพลทยึดด้วยทุกเหล็ก การติดตั้งและความมั่นคงแข็งแรง เป็นไปตามมาตรฐานผู้ผลิต
 - 3.10 เป็นผลิตภัณฑ์ใหม่ผลิตในประเทศไทยเท่านั้น และรับประกันคุณภาพไม่น้อยกว่า 1 ปีในทุกชิ้นส่วนและทุกกรณี
 - 3.11 อุปกรณ์ออกกำลังกายทุกรายการตลอดจนโครงสร้างฐานคอนกรีตเสริมเหล็กต้องมีรายการคำนวณโครงสร้าง รับรองความปลอดภัยจากผู้มีใบอนุญาตประกอบวิชาชีพทางวิศวกรรมโยธา

Handwritten signature

Handwritten signature

Handwritten signature

อุปกรณ์บิตเอดและย่ำเท้าสลั้บ 3 ด้าน

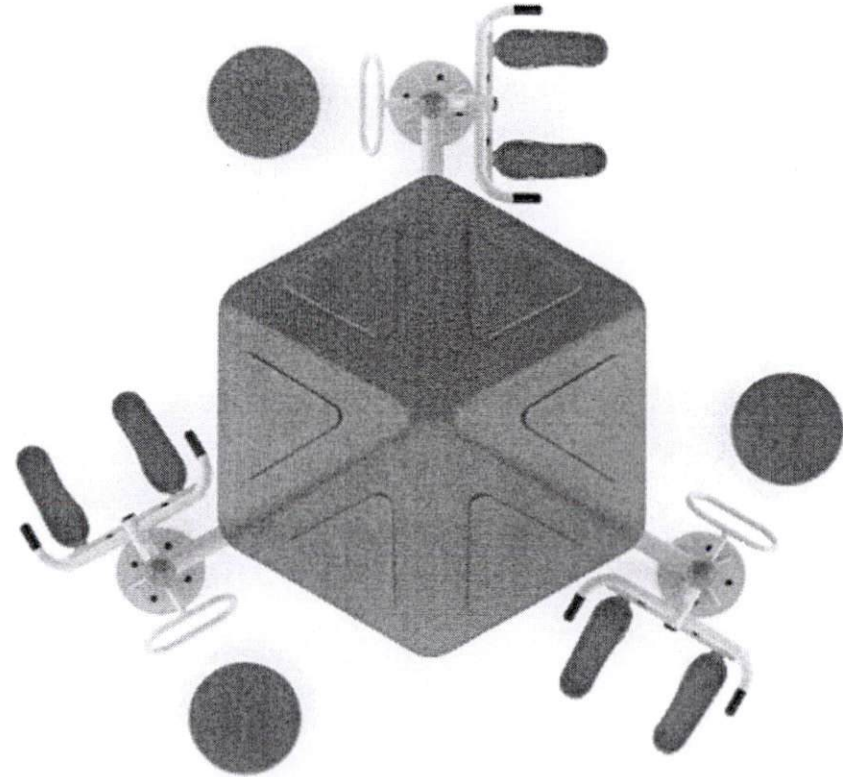
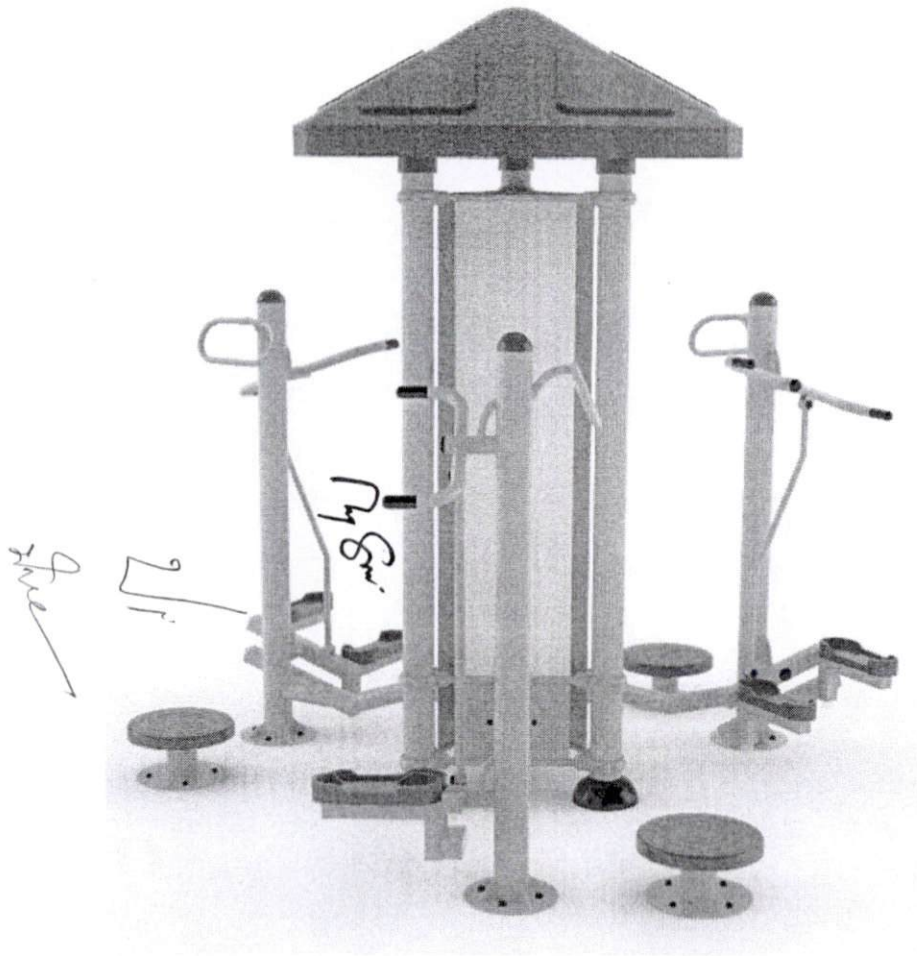

ขนาด กว้าง 2.10 เมตร ยาว 2.10 เมตร สูง 2.70 เมตร

- 4. อุปกรณ์บริหารหัวไหล่และหน้าอก 3 ด้าน อย่างน้อยต้องประกอบด้วยวัสดุต่อไปนี้
 - 4.1 ชุดเสาหลัก เป็นท่อเหล็กกลมเคลือบกันสนิมขนาดไม่น้อยกว่า เส้นผ่านศูนย์กลาง 4 นิ้ว หนาไม่น้อยกว่า 2.8 มม. สูงไม่น้อยกว่า 2.40 ม. จำนวน 3 ต้น
 - 4.2 โครงสร้างหลัก เป็นท่อเหล็กกลมเคลือบกันสนิมขนาดไม่น้อยกว่า เส้นผ่านศูนย์กลาง 3 นิ้ว หนาไม่น้อยกว่า 3.2 มม.
 - 4.3 โครงสร้างยึดอุปกรณ์ เป็นวัสดุเหล็กเคลือบกันสนิมขนาดต่างๆ หนาไม่น้อยกว่า 2 มม. เหล็กเพลทเคลือบกันสนิม ความหนาตามมาตรฐานผู้ผลิต
 - 4.4 หลังคา ทรงหกเหลี่ยม เป็นวัสดุโพลีเอทธีลีนหล่อขึ้นรูปเป็นชั้น ขนาดไม่น้อยกว่า เส้นผ่านศูนย์กลาง 1.50 ม. สูงไม่น้อยกว่า 0.45 ม. และมีผลทดสอบ รับรองความปลอดภัยจากสารตะกั่วและแคดเมียมจากกรมวิทยาศาสตร์บริการ
 - 4.5 ที่นั่ง , พนักพิง , ชุดรองแขน เป็นวัสดุโพลีเอทธีลีนหล่อขึ้นรูปเป็นชั้นเดียวกัน และมีผลทดสอบ รับรองความปลอดภัยจากสารตะกั่วและแคดเมียมจากกรมวิทยาศาสตร์บริการ
 - 4.6 ป้ายแนะนำการใช้และคำเตือนพร้อมดวงตราสัญลักษณ์ อบจ.ชลบุรี ขนาดไม่น้อยกว่า เส้นผ่านศูนย์กลาง 0.15 ม. ทั้ง 3 ด้าน เหล็กแผ่นเคลือบกันสนิมขึ้นเดียว 3 ด้าน หนาไม่น้อยกว่า 2 มม. ติดทับด้วยสติ๊กเกอร์ inkjet สำหรับใช้งานกลางแจ้ง
 - 4.7 โครงเหล็กทุกชิ้นส่วนเคลือบกันสนิม ทับหน้าด้วยสีฝุ่น ตามมาตรฐานผู้ผลิตชนิดใช้ภายนอกและเป็นสีอบตามมาตรฐานที่ไม่เป็นอันตรายต่อผู้ใช้ โดยมีเอกสารรายงานผลการตรวจวิเคราะห์ทดสอบจากกรมวิทยาศาสตร์บริการ ซึ่งคณะกรรมการตรวจการจ้างจะกำหนดโทษของอุปกรณ์ใน
 - 4.8 ขนาดของอุปกรณ์เมื่อติดตั้งแล้วเสร็จ กว้างไม่น้อยกว่า 1.50 ม. ยาวไม่น้อยกว่า 1.50 ม. สูงไม่น้อยกว่า 2.70 ม.
 - 4.9 ฐานคอนกรีตเสริมเหล็ก พื้นที่ไม่น้อยกว่า 16 ตร.ม. หนาไม่น้อยกว่า 0.10 ม. (รูปแบบตามแบบองค์การบริหารส่วนจังหวัดชลบุรีกำหนด) ติดตั้งโดยใช้เหล็กเพลทยึดด้วยทุกเหล็ก การติดตั้งและความมั่นคงแข็งแรง เป็นไปตามมาตรฐานผู้ผลิต
 - 4.10 เป็นผลิตภัณฑ์ใหม่ผลิตในประเทศไทยเท่านั้น และรับประกันคุณภาพไม่น้อยกว่า 1 ปีในทุกชิ้นส่วนและทุกกรณี
 - 4.11 อุปกรณ์ออกกำลังกายทุกรายการตลอดจนโครงสร้างฐานคอนกรีตเสริมเหล็กต้องมีรายการคำนวณโครงสร้าง รับรองความปลอดภัยจากผู้มีใบอนุญาตประกอบวิชาชีพทางวิศวกรรมโยธา

Py 8m

Pr

True

อุปกรณ์บริหารหัวใจและหน้าอก 3 ด้าน

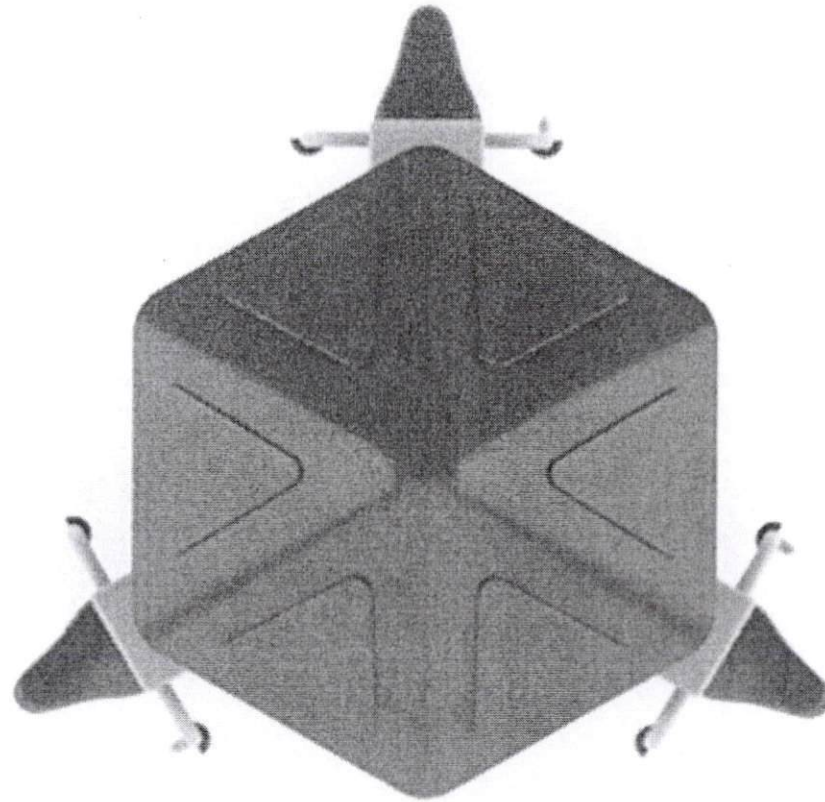
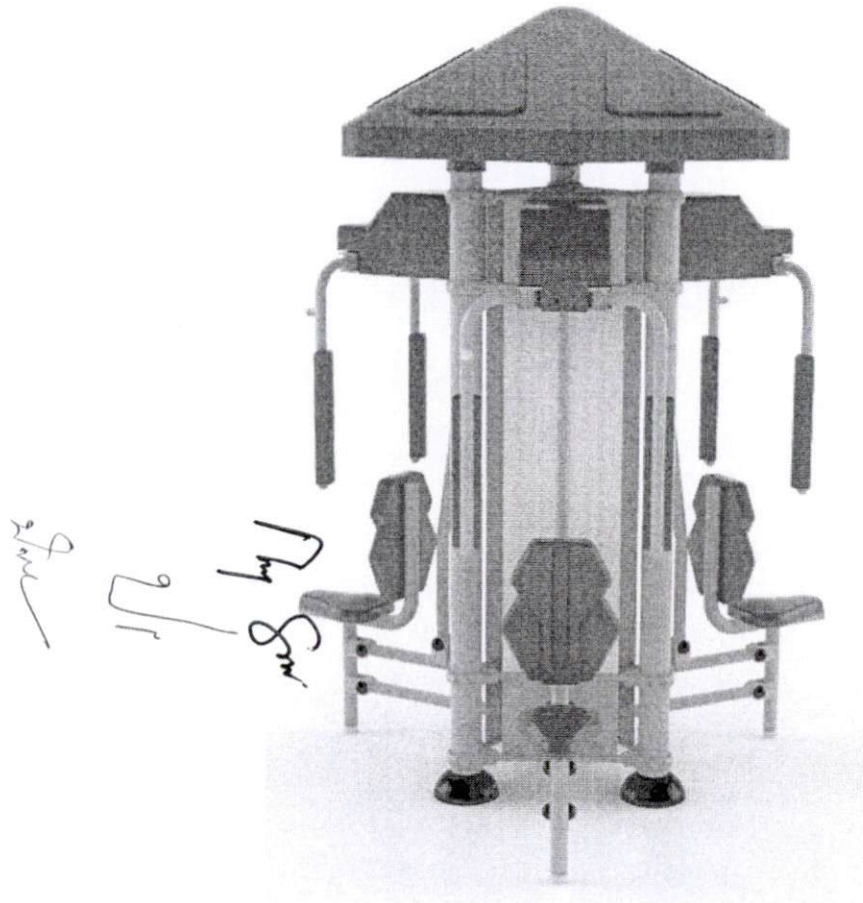

ขนาด กว้าง 1.50 เมตร ยาว 1.50 เมตร สูง 2.70 เมตร

5. อุปกรณ์จักรยานนั่งปั่นบริหารขา 3 ด้าน อย่างน้อยต้องประกอบด้วยวัสดุต่อไปนี้

- 5.1 ชุดเสาหลัก เป็นท่อเหล็กกลมเคลือบกันสนิมขนาดไม่น้อยกว่า เส้นผ่านศูนย์กลาง 4 นิ้ว หนาไม่น้อยกว่า 2.8 มม. สูงไม่น้อยกว่า 2.40 ม. จำนวน 3 ต้น
- 5.2 โครงสร้างหลัก เป็นท่อเหล็กกลมเคลือบกันสนิมขนาดไม่น้อยกว่า เส้นผ่านศูนย์กลาง 3 นิ้ว หนาไม่น้อยกว่า 3.2 มม.
- 5.3 โครงสร้างยึดอุปกรณ์ เป็นวัสดุเหล็กเคลือบกันสนิมขนาดต่างๆ หนาไม่น้อยกว่า 2 มม. เหล็กเพลทเคลือบกันสนิม ความหนาตามมาตรฐานผู้ผลิต
- 5.4 หลังคา ทรงหกเหลี่ยม เป็นวัสดุโพลีเอทิลีนหล่อขึ้นรูปเป็นชิ้น ขนาดไม่น้อยกว่า เส้นผ่านศูนย์กลาง 1.50 ม. สูงไม่น้อยกว่า 0.45 ม. และมีผลทดสอบ รับรองความปลอดภัยจากสารตะกั่วและแคดเมียมจากกรมวิทยาศาสตร์บริการ
- 5.5 มือจับ วัสดุยางสังเคราะห์ หนาไม่น้อยกว่า 3 มม. มีลายกันลื่นโดยรอบ
- 5.6 ที่นั่ง เป็นวัสดุโพลีเอทิลีนหล่อขึ้นรูปเป็นชิ้นเดียวกัน และมีผลทดสอบรับรองความปลอดภัยจากสารตะกั่วและแคดเมียมจากกรมวิทยาศาสตร์บริการ
- 5.7 ป้ายแนะนำการใช้และคำเตือนพร้อมดวงตราสัญลักษณ์ อบจ.ชลบุรี ขนาดไม่น้อยกว่า เส้นผ่านศูนย์กลาง 0.15 ม. ทั้ง 3 ด้าน เหล็กแผ่นเคลือบกันสนิมขึ้นเดียว 3 ด้าน หนาไม่น้อยกว่า 2 มม. ติดทับด้วยสติ๊กเกอร์ inkjet สำหรับใช้งานกลางแจ้ง
- 5.8 โครงเหล็กทุกชิ้นส่วนเคลือบกันสนิม ทับหน้าด้วยสีฝุ่น ตามมาตรฐานผู้ผลิตชนิดใช้ภายนอกและเป็นสีอบตามมาตรฐานที่ไม่เป็นอันตรายต่อผู้ใช้ โดยมีเอกสารรายงานผลการตรวจวิเคราะห์ทดสอบจากกรมวิทยาศาสตร์บริการ ซึ่งคณะกรรมการตรวจการจ้างจะกำหนดโทษของอุปกรณ์ในภายหลัง
- 5.9 ขนาดของอุปกรณ์เมื่อติดตั้งแล้วเสร็จ กว้างไม่น้อยกว่า 2 ม. ยาวไม่น้อยกว่า 2 ม. สูงไม่น้อยกว่า 2.70 ม.
- 5.10 ฐานคอนกรีตเสริมเหล็ก พื้นที่ไม่น้อยกว่า 16 ตร.ม. หนาไม่น้อยกว่า 0.10 ม. (รูปแบบตามแบบองค์การบริหารส่วนจังหวัดชลบุรีกำหนด) ติดตั้งโดยใช้เหล็กเพลทยึดด้วยทุกเหล็ก การติดตั้งและความมั่นคงแข็งแรง เป็นไปตามมาตรฐานผู้ผลิต
- 5.11 เป็นผลิตภัณฑ์ใหม่ผลิตในประเทศไทยเท่านั้น และรับประกันคุณภาพไม่น้อยกว่า 1 ปีในทุกชิ้นส่วนและทุกกรณี
- 5.12 อุปกรณ์ออกกำลังกายทุกรายการตลอดจนโครงสร้างฐานคอนกรีตเสริมเหล็กต้องมีรายการคำนวณโครงสร้าง รับรองความปลอดภัยจากผู้มีใบอนุญาตประกอบวิชาชีพทางวิศวกรรมโยธา

Handwritten signature

Handwritten signature

Handwritten signature

อุปกรณ์จักรยานนั่งปั่นบริหารเข้า 3 ด้าน

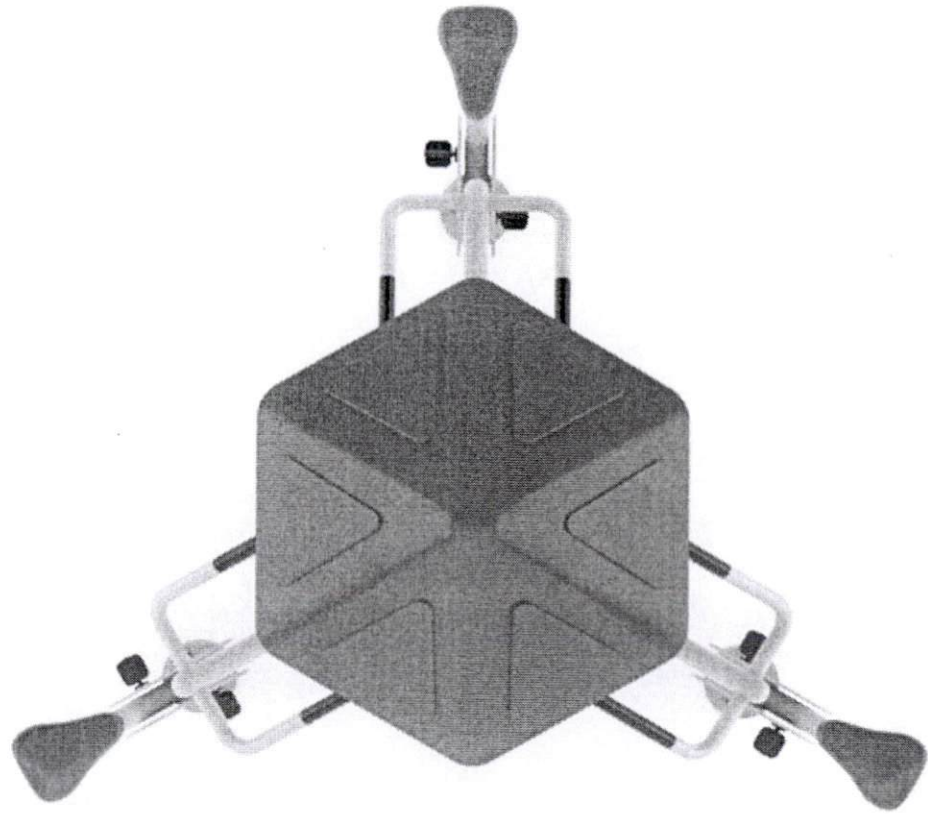
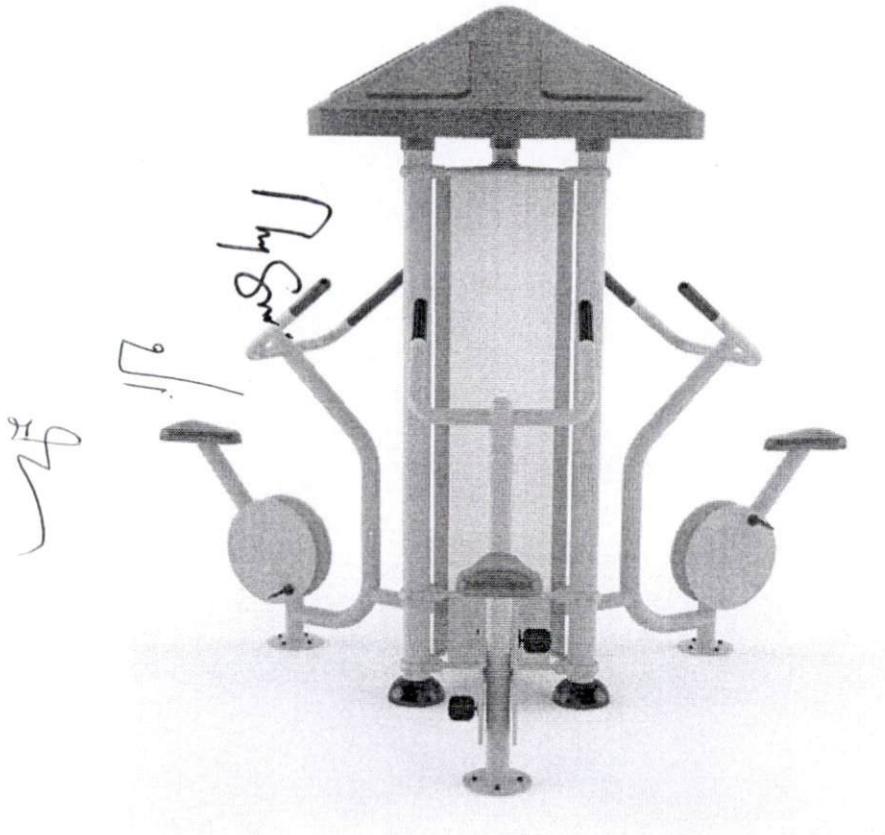

ขนาด กว้าง 2.00 เมตร ยาว 2.00 เมตร สูง 2.70 เมตร

6. อุปกรณ์ซีทอัพ 3 ด้าน อย่างน้อยต้องประกอบด้วยวัสดุต่อไปนี้
- 6.1 ชุดเสาหลัก เป็นท่อเหล็กกลมเคลือบกันสนิมขนาดไม่น้อยกว่า เส้นผ่านศูนย์กลาง 4 นิ้ว หนาไม่น้อยกว่า 2.8 มม. สูงไม่น้อยกว่า 2.40 ม. จำนวน 3 ต้น
- 6.2 โครงสร้างหลัก เป็นท่อเหล็กกลมเคลือบกันสนิมขนาดไม่น้อยกว่า เส้นผ่านศูนย์กลาง 3 นิ้ว หนาไม่น้อยกว่า 3.2 มม.
- 6.3 โครงสร้างยึดอุปกรณ์ เป็นวัสดุเหล็กเคลือบกันสนิมขนาดต่างๆ หนาไม่น้อยกว่า 2 มม. เหล็กเพลทเคลือบกันสนิม ความหนาตามมาตรฐานผู้ผลิต
- 6.4 หลังคา ทรงหกเหลี่ยม เป็นวัสดุโพลีเอทิลีนหล่อขึ้นรูปเป็นชั้น ขนาดไม่น้อยกว่า เส้นผ่านศูนย์กลาง 1.50 ม. สูงไม่น้อยกว่า 0.45 ม. และมีผลทดสอบ รับรองความปลอดภัยจากสารตะกั่วและแคดเมียมจากกรมวิทยาศาสตร์บริการ
- 6.5 ร่องนั่ง เป็นวัสดุโพลีเอทิลีนหล่อขึ้นรูปเป็นชั้นเดียวกัน พร้อมเอกสารกำกับและมีผลทดสอบ รับรองความปลอดภัยจากสารตะกั่วและแคดเมียมจากกรมวิทยาศาสตร์บริการ
- 6.6 ป้ายแนะนำการใช้และคำเตือนพร้อมดวงตราสัญลักษณ์ อบจ.ชลบุรี ขนาดไม่น้อยกว่า เส้นผ่านศูนย์กลาง 0.15 ม. ทั้ง 3 ด้าน เหล็กแผ่นเคลือบกันสนิมชั้นเดียว 3 ด้าน หนาไม่น้อยกว่า 2 มม. ติดทับด้วยสติ๊กเกอร์ inkjet สำหรับใช้งานกลางแจ้ง
- 6.7 โครงเหล็กทุกชิ้นส่วนเคลือบกันสนิม ทับหน้าด้วยสีฝุ่น ตามมาตรฐานผู้ผลิตชนิดใช้ภายนอกและเป็นสีอบตามมาตรฐานที่ไม่เป็นอันตรายต่อผู้ใช้ โดยมีเอกสารรายงานผลการตรวจวิเคราะห์ทดสอบจากกรมวิทยาศาสตร์บริการ ซึ่งคณะกรรมการตรวจการจ้างจะกำหนดโทนสีของอุปกรณ์ในภายหลัง
- 6.8 ขนาดของอุปกรณ์เมื่อติดตั้งแล้วเสร็จ กว้างไม่น้อยกว่า 1.70 ม. ยาวไม่น้อยกว่า 1.70 ม. สูงไม่น้อยกว่า 2.70 ม.
- 6.9 ฐานคอนกรีตเสริมเหล็ก พื้นที่ไม่น้อยกว่า 16 ตร.ม. หนาไม่น้อยกว่า 0.10 ม. (รูปแบบตามแบบองค์การบริหารส่วนจังหวัดชลบุรีกำหนด) ติดตั้งโดยใช้เหล็กเพลทยึดด้วยทุกเหล็ก การติดตั้งและความมั่นคงแข็งแรง เป็นไปตามมาตรฐานผู้ผลิต
- 6.10 เป็นผลิตภัณฑ์ใหม่ผลิตในประเทศไทยเท่านั้น และรับประกันคุณภาพไม่น้อยกว่า 1 ปีในทุกชิ้นส่วนและทุกกรณี
- 6.11 อุปกรณ์ออกกำลังกายทุกรายการตลอดจนโครงสร้างฐานคอนกรีตเสริมเหล็กต้องมีรายการคำนวณโครงสร้าง รับรองความปลอดภัยจากผู้มีใบอนุญาตประกอบวิชาชีพทางวิศวกรรมโยธา



อุปกรณ์ซิทอัพ 3 ด้าน

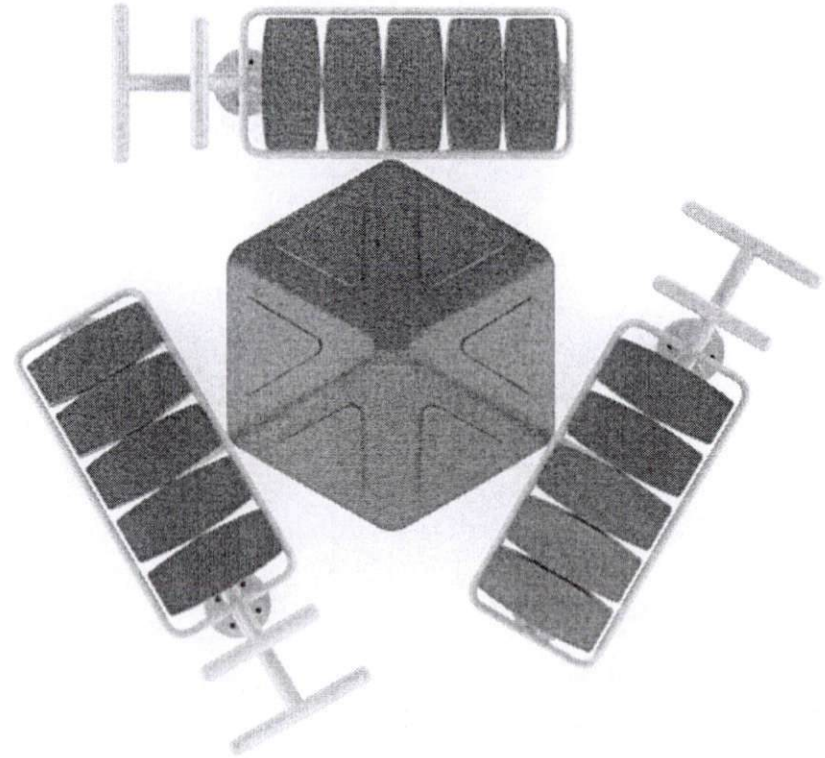
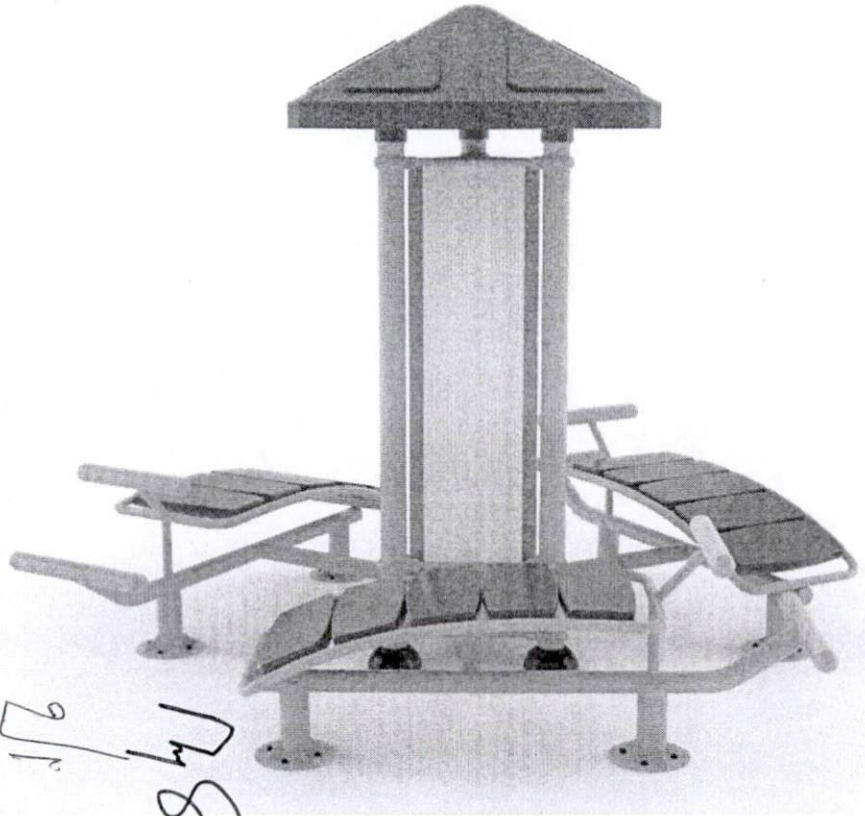

ขนาด กว้าง 1.70 เมตร ยาว 1.70 เมตร สูง 2.70 เมตร

Handwritten notes in Thai script: "หน้า" (front) and "9/11" with a line pointing to the machine.



ประกาศองค์การบริหารส่วนจังหวัดชลบุรี

เรื่อง ประกวดราคาซื้อโครงการสนามปลูกปัญญาพัฒนาสมรรถนะ สำหรับโรงเรียนในสังกัดองค์การบริหารส่วนจังหวัดชลบุรี จำนวน ๑๑ โรงเรียน ด้วยวิธีประกวดราคาอิเล็กทรอนิกส์ (e-bidding)

องค์การบริหารส่วนจังหวัดชลบุรี มีความประสงค์จะประกวดราคาซื้อโครงการสนามปลูกปัญญาพัฒนาสมรรถนะ สำหรับโรงเรียนในสังกัดองค์การบริหารส่วนจังหวัดชลบุรี จำนวน ๑๑ โรงเรียน ด้วยวิธีประกวดราคาอิเล็กทรอนิกส์ (e-bidding) ราคากลางของงานซื้อในการประกวดราคาครั้งนี้ เป็นเงินทั้งสิ้น ๒๐,๐๖๔,๘๑๘.๐๐ บาท (ยี่สิบล้านหกหมื่นสี่พันแปดร้อยสิบแปดบาทถ้วน) ตามรายการ ดังนี้

- | | |
|---|-----------------|
| ๑. ชุดปีนป่าย Gym Training Climber | จำนวน ๗ ชุด |
| ๒. ชุด Rope Climbing | จำนวน ๑ ชุด |
| ๓. ชุด Kiddy Planet | จำนวน ๒ ชุด |
| ๔. ชุดปีนป่ายเชือก Adventure#๓ | จำนวน ๒ ชุด |
| ๕. ชุดปีนป่ายผสม Adventure | จำนวน ๓ ชุด |
| ๖. ชุดบาร์โหนเหนือศีรษะ | จำนวน ๖ ชุด |
| ๗. ชุดบาร์โหนเหนือผสม | จำนวน ๒ ชุด |
| ๘. เครื่องออกกำลังกาย ๓ ด้าน จำนวน ๗ ชุด ในแต่ละชุดประกอบด้วย | |
| - อุปกรณ์เอนปั่นจักรยาน - หัวไหล่ ๓ ด้าน | จำนวน ๑ เครื่อง |
| - อุปกรณ์มือปั่นบริหารแขน - หัวไหล่ จำนวน ๓ ด้าน | จำนวน ๑ เครื่อง |
| - อุปกรณ์บิดเอวและย่อท่าสลับ ๓ ด้าน | จำนวน ๑ เครื่อง |
| - อุปกรณ์บริหารหัวไหล่และหน้าอก ๓ ด้าน | จำนวน ๑ เครื่อง |
| - อุปกรณ์จักรยานนั่งปั่นบริหารขา ๓ ด้าน | จำนวน ๑ เครื่อง |
| - อุปกรณ์ซิทอัพ ๓ ด้าน | จำนวน ๑ เครื่อง |
| - ฐานปูนขนาด ๔X๔ เมตร | จำนวน ๖ ฐาน |

พร้อมติดตั้ง (รายละเอียดตามเอกสารแนบ)

ผู้ยื่นข้อเสนอจะต้องมีคุณสมบัติ ดังต่อไปนี้

๑. มีความสามารถตามกฎหมาย
๒. ไม่เป็นบุคคลล้มละลาย
๓. ไม่อยู่ระหว่างเลิกกิจการ
๔. ไม่เป็นบุคคลซึ่งอยู่ระหว่างถูกระงับการยื่นข้อเสนอหรือทำสัญญากับหน่วยงานของรัฐไว้ชั่วคราว เนื่องจากเป็นผู้ที่ไม่ผ่านเกณฑ์การประเมินผลการปฏิบัติงานของผู้ประกอบการตามระเบียบที่รัฐมนตรีว่าการกระทรวงการคลังกำหนดตามที่ประกาศเผยแพร่ในระบบเครือข่ายสารสนเทศของกรมบัญชีกลาง
๕. ไม่เป็นบุคคลซึ่งถูกระงับชื่อไว้ในบัญชีรายชื่อผู้ทำงานและได้แจ้งเวียนชื่อให้เป็นผู้ทำงานของหน่วยงานของรัฐในระบบเครือข่ายสารสนเทศของกรมบัญชีกลาง ซึ่งรวมถึงนิติบุคคลที่ผู้ทำงานเป็นหุ้นส่วนผู้จัดการ กรรมการผู้

จัดการ ผู้บริหาร ผู้มีอำนาจในการดำเนินงานในกิจการของนิติบุคคลนั้นด้วย

๖. มีคุณสมบัติและไม่มีลักษณะต้องห้ามตามที่คณะกรรมการนโยบายการจัดซื้อจัดจ้างและการบริหารพัสดุภาครัฐกำหนดในราชกิจจานุเบกษา

๗. เป็นบุคคลธรรมดาหรือนิติบุคคล ผู้มีอาชีพให้ขายพัสดุที่ประกวดราคาซื้อด้วยวิธีประกวดราคาอิเล็กทรอนิกส์ดังกล่าว

๘. ไม่เป็นผู้มีผลประโยชน์ร่วมกันกับผู้ยื่นข้อเสนอรายอื่นที่เข้ายื่นข้อเสนอให้แก่องค์การบริหารส่วนจังหวัดชลบุรี ณ วันประกาศประกวดราคาอิเล็กทรอนิกส์ หรือไม่เป็นผู้กระทำการอันเป็นการขัดขวางการแข่งขันอย่างเป็นธรรมในการประกวดราคาอิเล็กทรอนิกส์ครั้งนี้

๙. ไม่เป็นผู้ได้รับเอกสิทธิ์หรือความคุ้มกัน ซึ่งอาจปฏิเสธไม่ยอมขึ้นศาลไทย เว้นแต่รัฐบาลของผู้ยื่นข้อเสนอได้มีคำสั่งให้สละเอกสิทธิ์ความคุ้มกันเช่นนั้น

๑๐. ผู้ยื่นข้อเสนอต้องลงทะเบียนในระบบจัดซื้อจัดจ้างภาครัฐด้วยอิเล็กทรอนิกส์ (Electronic Government Procurement : e - GP) ของกรมบัญชีกลาง

ผู้ยื่นข้อเสนอต้องยื่นข้อเสนอและเสนอราคาทางระบบจัดซื้อจัดจ้างภาครัฐด้วยอิเล็กทรอนิกส์ ในวันที่

ระหว่างเวลา น. ถึง

ผู้สนใจสามารถขอซื้อเอกสารประกวดราคาด้วยอิเล็กทรอนิกส์ ในราคาชุดละ ๕๐๐.๐๐ บาท ผ่านทางระบบจัดซื้อจัดจ้างภาครัฐด้วยอิเล็กทรอนิกส์และชำระเงินผ่านทางธนาคาร ตั้งแต่วันที่ ถึงวันที่ โดยดาวน์โหลดเอกสารผ่านทางระบบจัดซื้อจัดจ้างภาครัฐด้วยอิเล็กทรอนิกส์ ได้ภายหลังจากชำระเงินเป็นที่เรียบร้อยแล้วจนถึงก่อนวันเสนอราคา

ผู้สนใจสามารถดูรายละเอียดได้ที่เว็บไซต์ www.chon.go.th หรือ www.gprocurement.go.th หรือสอบถามทางโทรศัพท์หมายเลข ๐๓๘-๔๕๕๙๒๑ ในวันและเวลาราชการ

ผู้สนใจต้องการทราบรายละเอียดเพิ่มเติมเกี่ยวกับรายละเอียดคุณลักษณะเฉพาะ โปรดสอบถามยังองค์การบริหารส่วนจังหวัดชลบุรี ผ่านทางอีเมล invent@chon.go.th หรือช่องทางตามที่กรมบัญชีกลางกำหนดภายในวันที่ โดยองค์การบริหารส่วนจังหวัดชลบุรีจะชี้แจงรายละเอียดดังกล่าวผ่านทางเว็บไซต์ www.chon.go.th และ www.gprocurement.go.th ในวันที่

ประกาศ ณ วันที่ ๑ มิถุนายน พ.ศ. ๒๕๖๓

ว่าที่ ร.ต.

(จิตติ คุ้มครอง)

รองนายกองค์การบริหารส่วนจังหวัด ปฏิบัติราชการแทน
นายกองค์การบริหารส่วนจังหวัดชลบุรี

หมายเหตุ ผู้ประกอบการสามารถจัดเตรียมเอกสารประกอบการเสนอราคา (เอกสารส่วนที่ ๑ และเอกสารส่วนที่ ๒) ในระบบ e-GP ได้ตั้งแต่วันที่ ซื้อเอกสารจนถึงวันเสนอราคา

เอกสารประกวดราคาซื้อด้วยวิธีประกวดราคาอิเล็กทรอนิกส์ (e-bidding)

เลขที่

การซื้อโครงการสนามปลูกปัญญาพัฒนาสมรรถนะ สำหรับโรงเรียนในสังกัดองค์การบริหารส่วนจังหวัดชลบุรี

จำนวน ๑๑ โรงเรียน

ตามประกาศ องค์การบริหารส่วนจังหวัดชลบุรี

ลงวันที่ พฤษภาคม ๒๕๖๓

องค์การบริหารส่วนจังหวัดชลบุรี ซึ่งต่อไปนี้เรียกว่า "องค์การบริหารส่วนจังหวัดชลบุรี" มีความประสงค์จะประกวดราคาซื้อด้วยวิธีประกวดราคาอิเล็กทรอนิกส์ ตามรายการ ดังนี้

- | | |
|--|----------------------------------|
| ๑. ชุดปีนป่า Gym Training Climber | จำนวน ๗ ชุด |
| ๒. ชุด Rope Climbing | จำนวน ๑ ชุด |
| ๓. ชุด Kiddy Planet | จำนวน ๒ ชุด |
| ๔. ชุดปีนป่าเชือก Adventure #๓ | จำนวน ๒ ชุด |
| ๕. ชุดปีนป่าผสม Adventure | จำนวน ๓ ชุด |
| ๖. ชุดบาร์โหนเหนือศีรษะ | จำนวน ๖ ชุด |
| ๗. ชุดบาร์โหนเหนือผสม | จำนวน ๒ ชุด |
| ๘. เครื่องออกกำลังกาย ๓ ด้าน | จำนวน ๗ ชุด ในแต่ละชุดประกอบด้วย |
| - อุปกรณ์เอนปั่นจักรยาน ๓ ด้าน | จำนวน ๑ เครื่อง |
| - อุปกรณ์มือปั่นบริหารแขน - หัวไหล่ ๓ ด้าน | จำนวน ๑ เครื่อง |
| - อุปกรณ์บิดเอวและย่อเท้าสลับ ๓ ด้าน | จำนวน ๑ เครื่อง |
| - อุปกรณ์บริหารหัวไหล่และหน้าอก ๓ ด้าน | จำนวน ๑ เครื่อง |
| - อุปกรณ์จักรยานนั่งปั่นบริหารขา ๓ ด้าน | จำนวน ๑ เครื่อง |
| - อุปกรณ์ซิทอัพ ๓ ด้าน | จำนวน ๑ เครื่อง |
| - ฐานปูนขนาด ๔X ๔ เมตร | จำนวน ๖ ฐาน |

พร้อมติดตั้ง (รายละเอียดตามเอกสารแนบ)

พัสดุที่จะซื้อนี้ต้องเป็นของแท้ ของใหม่ ไม่เคยใช้งานมาก่อน ไม่เป็นของเก่าเก็บ อยู่ในสภาพที่จะใช้งานได้ทันทีและมีคุณลักษณะเฉพาะตรงตามที่กำหนดไว้ในเอกสารประกวดราคาซื้อด้วยวิธีประกวดราคาอิเล็กทรอนิกส์ฉบับนี้ โดยมีข้อแนะนำและข้อกำหนด ดังต่อไปนี้

๑. เอกสารแนบท้ายเอกสารประกวดราคาอิเล็กทรอนิกส์
 - ๑.๑ รายละเอียดคุณลักษณะเฉพาะ
 - ๑.๒ แบบใบเสนอราคาที่กำหนดไว้ในระบบการจัดซื้อจัดจ้างภาครัฐด้วยอิเล็กทรอนิกส์

- ๑.๓ สัญญาซื้อขายทั่วไป
- ๑.๔ แบบหนังสือค้ำประกัน
 - (๑) หลักประกันการเสนอราคา
 - (๒) หลักประกันสัญญา
- ๑.๕ บทนิยาม
 - (๑) ผู้มีผลประโยชน์ร่วมกัน
 - (๒) การขัดขวางการแข่งขันอย่างเป็นธรรม
- ๑.๖ แบบบัญชีเอกสารที่กำหนดไว้ในระบบจัดซื้อจัดจ้างภาครัฐด้วยอิเล็กทรอนิกส์
 - (๑) บัญชีเอกสารส่วนที่ ๑
 - (๒) บัญชีเอกสารส่วนที่ ๒
- ๑.๗ ตารางแสดงวงเงินและงวดงานและรายละเอียดคุณลักษณะเครื่องเล่นสนาม

๒. คุณสมบัติของผู้ยื่นข้อเสนอ

- ๒.๑ มีความสามารถตามกฎหมาย
- ๒.๒ ไม่เป็นบุคคลล้มละลาย
- ๒.๓ ไม่อยู่ระหว่างเลิกกิจการ
- ๒.๔ ไม่เป็นบุคคลซึ่งอยู่ระหว่างถูกระงับการยื่นข้อเสนอหรือทำสัญญากับหน่วยงานของรัฐไว้ชั่วคราว เนื่องจากเป็นผู้ที่ไม่ผ่านเกณฑ์การประเมินผลการปฏิบัติงานของผู้ประกอบการตามระเบียบที่รัฐมนตรีว่าการกระทรวงการคลังกำหนดตามที่ประกาศเผยแพร่ในระบบเครือข่ายสารสนเทศของกรมบัญชีกลาง
- ๒.๕ ไม่เป็นบุคคลซึ่งถูกระงับชื่อไว้ในบัญชีรายชื่อผู้ทำงานและได้แจ้งเวียนชื่อให้เป็นผู้ทำงานของหน่วยงานของรัฐในระบบเครือข่ายสารสนเทศของกรมบัญชีกลาง ซึ่งรวมถึงนิติบุคคลที่ผู้ทำงานเป็นหุ้นส่วนผู้จัดการ กรรมการผู้จัดการ ผู้บริหาร ผู้มีอำนาจในการดำเนินงานในกิจการของนิติบุคคลนั้นด้วย
- ๒.๖ มีคุณสมบัติและไม่มีลักษณะต้องห้ามตามที่คณะกรรมการนโยบายการจัดซื้อจัดจ้างและการบริหารพัสดุภาครัฐกำหนดในราชกิจจานุเบกษา
- ๒.๗ เป็นนิติบุคคลผู้มีอาชีพขายพัสดุที่ประกวดราคาอิเล็กทรอนิกส์ดังกล่าว
- ๒.๘ ไม่เป็นผู้มีผลประโยชน์ร่วมกันกับผู้ยื่นข้อเสนอรายอื่นที่เข้ายื่นข้อเสนอให้แก่ องค์การบริหารส่วนจังหวัดชลบุรี ณ วันประกาศประกวดราคาอิเล็กทรอนิกส์ หรือไม่เป็นผู้กระทำการอันเป็นการขัดขวางการแข่งขันอย่างเป็นธรรมในการประกวดราคาอิเล็กทรอนิกส์ครั้งนี้
- ๒.๙ ไม่เป็นผู้ได้รับเอกสิทธิ์หรือความคุ้มกัน ซึ่งอาจปฏิเสธไม่ยอมขึ้นศาลไทย เว้นแต่รัฐบาลของผู้ยื่นข้อเสนอได้มีคำสั่งให้สละเอกสิทธิ์และความคุ้มกันเช่นนั้น
- ๒.๑๐ ผู้ยื่นข้อเสนอต้องลงทะเบียนในระบบจัดซื้อจัดจ้างภาครัฐด้วยอิเล็กทรอนิกส์ (Electronic Government Procurement: e - GP) ของกรมบัญชีกลาง

๓. หลักฐานการยื่นข้อเสนอ

ผู้ยื่นข้อเสนอจะต้องเสนอเอกสารหลักฐานยื่นมาพร้อมกับการเสนอราคาทางระบบจัดซื้อจัดจ้างภาครัฐด้วยอิเล็กทรอนิกส์ โดยแยกเป็น ๒ ส่วน คือ

๓.๑ ส่วนที่ ๑ อย่างน้อยต้องมีเอกสารดังต่อไปนี้

(๑) ในกรณีผู้ยื่นข้อเสนอเป็นนิติบุคคล

(ก) ห้างหุ้นส่วนสามัญหรือห้างหุ้นส่วนจำกัด ให้ยื่นสำเนาหนังสือรับรองการจดทะเบียนนิติบุคคล บัญชีรายชื่อหุ้นส่วนผู้จัดการ ผู้มีอำนาจควบคุม (ถ้ามี) พร้อมทั้งรับรองสำเนาถูกต้อง

(ข) บริษัทจำกัดหรือบริษัทมหาชนจำกัด ให้ยื่นสำเนาหนังสือรับรองการจดทะเบียนนิติบุคคล หนังสือบริคณห์สนธิ บัญชีรายชื่อกรรมการผู้จัดการ ผู้มีอำนาจควบคุม (ถ้ามี) และบัญชีผู้ถือหุ้นรายใหญ่ (ถ้ามี) พร้อมทั้งรับรองสำเนาถูกต้อง

(๒) ในกรณีผู้ยื่นข้อเสนอเป็นบุคคลธรรมดาหรือคณะบุคคลที่มีชนิบุคคล ให้ยื่นสำเนาบัตรประจำตัวประชาชนของผู้ยื่น สำเนาข้อตกลงที่แสดงถึงการเข้าเป็นหุ้นส่วน (ถ้ามี) สำเนาบัตรประจำตัวประชาชนของผู้เป็นหุ้นส่วน หรือสำเนาหนังสือเดินทางของผู้เป็นหุ้นส่วนที่มีได้ถือสัญชาติไทย พร้อมทั้งรับรองสำเนาถูกต้อง

(๓) ในกรณีผู้ยื่นข้อเสนอเป็นผู้ยื่นข้อเสนอร่วมกันในฐานะเป็นผู้ร่วมค้า ให้ยื่นสำเนาสัญญาของการเข้าร่วมค้า และเอกสารตามที่ระบุไว้ใน (๑) หรือ (๒) ของผู้ร่วมค้า แล้วแต่กรณี

(๔) เอกสารเพิ่มเติมอื่นๆ

(๔.๑) สำเนาใบทะเบียนภาษีมูลค่าเพิ่ม (ถ้ามี)

(๕) บัญชีเอกสารส่วนที่ ๑ ทั้งหมดที่ได้ยื่นพร้อมกับการเสนอราคาทางระบบจัดซื้อจัดจ้างภาครัฐด้วยอิเล็กทรอนิกส์ ตามแบบในข้อ ๑.๖ (๑) โดยไม่ต้องแนบในรูปแบบ PDF File (Portable Document Format)

ทั้งนี้ เมื่อผู้ยื่นข้อเสนอดำเนินการแนบไฟล์เอกสารตามบัญชีเอกสารส่วนที่ ๑ ครบถ้วน ถูกต้องแล้ว ระบบจัดซื้อจัดจ้างภาครัฐด้วยอิเล็กทรอนิกส์จะสร้างบัญชีเอกสารส่วนที่ ๑ ตามแบบในข้อ ๑.๖ (๑) ให้โดยผู้ยื่นข้อเสนอไม่ต้องแนบบัญชีเอกสารส่วนที่ ๑ ดังกล่าวในรูปแบบ PDF File (Portable Document Format)

๓.๒ ส่วนที่ ๒ อย่างน้อยต้องมีเอกสารดังต่อไปนี้

(๑) ในกรณีที่ผู้ยื่นข้อเสนอมอบอำนาจให้บุคคลอื่นกระทำการแทนให้แนบหนังสือมอบอำนาจซึ่งติดอากรแสตมป์ตามกฎหมาย โดยมีหลักฐานแสดงตัวตนของผู้มอบอำนาจและผู้รับมอบอำนาจ ทั้งนี้หากผู้รับมอบอำนาจเป็นบุคคลธรรมดาต้องเป็นผู้ที่บรรลุนิติภาวะตามกฎหมายแล้วเท่านั้น

(๒) แคตตาล็อกและ/หรือแบบรูปรายการละเอียดคุณลักษณะเฉพาะ ตามข้อ ๔.๔

(๓) หลักประกันการเสนอราคา ตามข้อ ๕

(๔) บัญชีเอกสารส่วนที่ ๒ ทั้งหมดที่ได้ยื่นพร้อมกับการเสนอราคาทางระบบจัดซื้อจัดจ้างภาครัฐด้วยอิเล็กทรอนิกส์ ตามแบบในข้อ ๑.๖ (๒) โดยไม่ต้องแนบในรูปแบบ PDF File (Portable Document Format)

ทั้งนี้ เมื่อผู้ยื่นข้อเสนอดำเนินการแนบไฟล์เอกสารตามบัญชีเอกสารส่วนที่ ๒ ครบถ้วน ถูกต้องแล้ว ระบบจัดซื้อจัดจ้างภาครัฐด้วยอิเล็กทรอนิกส์จะสร้างบัญชีเอกสารส่วนที่ ๒ ตามแบบในข้อ ๑.๖ (๒) ให้โดยผู้ยื่นข้อเสนอไม่ต้องแนบบัญชีเอกสารส่วนที่ ๒ ดังกล่าวในรูปแบบ PDF File (Portable Document Format)

๔. การเสนอราคา

๔.๑ ผู้ยื่นข้อเสนอต้องยื่นข้อเสนอและเสนอราคาทางระบบจัดซื้อจัดจ้างภาครัฐด้วยอิเล็กทรอนิกส์ตามที่กำหนดไว้ในเอกสารประกวดราคาอิเล็กทรอนิกส์ โดยไม่มีเงื่อนไขใดๆ ทั้งสิ้น และจะต้องกรอกข้อความให้ถูกต้องครบถ้วน พร้อมทั้งหลักฐานแสดงตัวตนและทำการยืนยันตัวตนของผู้ยื่นข้อเสนอโดยไม่ต้องแนบบใบเสนอราคาในรูปแบบ PDF File (Portable Document Format)

๔.๒ ในการเสนอราคาให้เสนอราคาเป็นเงินบาท และเสนอราคาได้เพียงครั้งเดียวและราคาเดียวโดยเสนอราคารวม และหรือราคาต่อหน่วย และหรือต่อรายการ ตามเงื่อนไขที่ระบุไว้ท้ายใบเสนอราคาให้ถูกต้อง ทั้งนี้ ราคาที่เสนอจะต้องตรงกันทั้งตัวเลขและตัวหนังสือ ถ้าตัวเลขและตัวหนังสือไม่ตรงกัน ให้ถือตัวหนังสือเป็นสำคัญ โดยคิดราคารวมทั้งสิ้นซึ่งรวมค่าภาษีมูลค่าเพิ่ม ภาษีอากรอื่น ค่าขนส่ง ค่าจดทะเบียน และค่าใช้จ่ายอื่นๆ ทั้งปวงไว้แล้ว จนกระทั่งส่งมอบพัสดุให้ ณ องค์การบริหารส่วนจังหวัดชลบุรีกำหนดตามแนบท้าย

ราคาที่เสนอจะต้องเสนอกำหนดยื่นราคาไม่น้อยกว่า ๑๒๐ วัน ตั้งแต่วันเสนอราคาโดยภายในกำหนดยื่นราคา ผู้ยื่นข้อเสนอต้องรับผิดชอบราคาที่ตนได้เสนอไว้ และจะถอนการเสนอราคามีได้

๔.๓ ผู้ยื่นข้อเสนอจะต้องเสนอกำหนดเวลาส่งมอบพัสดุไม่เกิน ๙๐ วัน นับถัดจากวันลงนามในสัญญาซื้อขาย หรือวันที่ได้รับหนังสือแจ้งจาก องค์การบริหารส่วนจังหวัดชลบุรี ให้ส่งมอบพัสดุ

๔.๔ ผู้ยื่นข้อเสนอจะต้องส่งแคตตาล็อก และหรือรายละเอียดคุณลักษณะเฉพาะของรายการที่จะจัดซื้อตามโครงการสนามปลูกปัญญาพัฒนาสมรรถนะ สำหรับโรงเรียนในสังกัดองค์การบริหารส่วนจังหวัดชลบุรี จำนวน ๑๑ โรงเรียน ไปพร้อมการเสนอราคาทางระบบจัดซื้อจัดจ้างภาครัฐด้วยอิเล็กทรอนิกส์ เพื่อประกอบการพิจารณา หลักฐานดังกล่าวนี้ องค์การบริหารส่วนจังหวัดชลบุรีจะยึดไว้เป็นเอกสารของทางราชการ

๔.๕ ก่อนเสนอราคา ผู้ยื่นข้อเสนอควรตรวจสอบร่างสัญญา รายละเอียดคุณลักษณะเฉพาะ ฯลฯ ให้ถี่ถ้วนและเข้าใจเอกสารประกวดราคาอิเล็กทรอนิกส์ทั้งหมดเสียก่อนที่จะตกลงยื่นข้อเสนอตามเงื่อนไขในเอกสารประกวดราคาซื้ออิเล็กทรอนิกส์

๔.๖ ผู้ยื่นข้อเสนอจะต้องยื่นข้อเสนอและเสนอราคาทางระบบการจัดซื้อจัดจ้างภาครัฐด้วยอิเล็กทรอนิกส์ในวันที่ ระหว่างเวลา น. ถึง น. และเวลาในการเสนอราคาให้ถือตามเวลาของระบบการจัดซื้อจัดจ้างภาครัฐด้วยอิเล็กทรอนิกส์เป็นเกณฑ์

เมื่อพ้นกำหนดเวลายื่นข้อเสนอและเสนอราคาแล้ว จะไม่รับเอกสารการยื่นข้อเสนอและการเสนอราคาใดๆ โดยเด็ดขาด

๔.๘ ผู้ยื่นข้อเสนอต้องจัดทำเอกสารสำหรับการเสนอราคาในรูปแบบไฟล์เอกสารประเภท PDF File (Portable Document Format) โดยผู้ยื่นข้อเสนอต้องเป็นผู้รับผิดชอบตรวจสอบความครบถ้วน

ถูกต้อง และชัดเจนของเอกสาร PDF File ก่อนที่จะยืนยันการเสนอราคา แล้วจึงส่งข้อมูล (Upload) เพื่อเป็นการเสนอราคาให้แก่ องค์การบริหารสวนจังหวัดชลบุรี ผ่านทางระบบจัดซื้อจัดจ้างภาครัฐด้วยอิเล็กทรอนิกส์

๔.๙ คณะกรรมการพิจารณาผลการประกวดราคาอิเล็กทรอนิกส์ จะดำเนินการตรวจสอบคุณสมบัติของผู้ยื่นข้อเสนอแต่ละรายว่า เป็นผู้ยื่นข้อเสนอที่มีผลประโยชน์ร่วมกันกับผู้ยื่นข้อเสนอรายอื่น ตามข้อ ๑.๕ (๑) หรือไม่ หากปรากฏว่าผู้ยื่นข้อเสนอรายใดเป็นผู้ยื่นข้อเสนอที่มีผลประโยชน์ร่วมกันกับผู้ยื่นข้อเสนอรายอื่น คณะกรรมการฯ จะตัดรายชื่อผู้ยื่นข้อเสนอที่มีผลประโยชน์ร่วมกันนั้นออกจากการเป็นผู้ยื่นข้อเสนอ

หากปรากฏต่อคณะกรรมการพิจารณาผลการประกวดราคาอิเล็กทรอนิกส์ว่า ก่อนหรือในขณะที่มีการพิจารณาข้อเสนอ มีผู้ยื่นข้อเสนอรายใดกระทำการอันเป็นการขัดขวางการแข่งขันอย่างเป็นธรรมตามข้อ ๑.๕ (๒) และคณะกรรมการฯ เชื่อว่ามีการกระทำอันเป็นการขัดขวางการแข่งขันอย่างเป็นธรรม คณะกรรมการฯ จะตัดรายชื่อผู้ยื่นข้อเสนอรายนั้นออกจากการเป็นผู้ยื่นข้อเสนอ และองค์การบริหารสวนจังหวัดชลบุรี จะพิจารณาลงโทษผู้ยื่นข้อเสนอดังกล่าวเป็นผู้ทำงาน เว้นแต่ องค์การบริหารสวนจังหวัดชลบุรี จะพิจารณาเห็นว่าผู้ยื่นข้อเสนอรายนั้นมีไม่ใช่เป็นผู้ริเริ่มให้มีการกระทำดังกล่าวและได้ให้ความร่วมมือเป็นประโยชน์ต่อการพิจารณาของ องค์การบริหารสวนจังหวัดชลบุรี

๔.๑๐ ผู้ยื่นข้อเสนอจะต้องปฏิบัติ ดังนี้

- (๑) ปฏิบัติตามเงื่อนไขที่ระบุไว้ในเอกสารประกวดราคาอิเล็กทรอนิกส์
- (๒) ราคาที่เสนอจะต้องเป็นราคาที่รวมภาษีมูลค่าเพิ่ม และภาษีอื่นๆ (ถ้ามี) รวมค่าใช้จ่ายที่พึงปวงไว้ด้วยแล้ว
- (๓) ผู้ยื่นข้อเสนอจะต้องลงทะเบียนเพื่อเข้าสู่กระบวนการเสนอราคา ตามวัน เวลา ที่กำหนด
- (๔) ผู้ยื่นข้อเสนอจะถอนการเสนอราคาที่เสนอแล้วไม่ได้
- (๕) ผู้ยื่นข้อเสนอต้องศึกษาและทำความเข้าใจในระบบและวิธีการเสนอราคาด้วยวิธี

ประกวดราคาอิเล็กทรอนิกส์ ของกรมบัญชีกลางที่แสดงไว้ในเว็บไซต์ www.gprocurement.go.th

๕. หลักประกันการเสนอราคา

ผู้ยื่นข้อเสนอต้องวางหลักประกันการเสนอราคาพร้อมกับการเสนอราคาทางระบบการจัดซื้อจัดจ้างภาครัฐด้วยอิเล็กทรอนิกส์ โดยใช้หลักประกันอย่างหนึ่งอย่างใดดังต่อไปนี้ จำนวน ๙๙๖,๖๑๕.๐๐ บาท (เก้าแสนเก้าหมื่นหกพันหกร้อยสิบห้าบาทถ้วน)

๕.๑ เช็คหรือตราฟท์ที่ธนาคารเซ็นส่งจ่าย ซึ่งเป็นเช็คหรือตราฟท์ลงวันที่ที่ใช้เช็คหรือตราฟท์นั้นชำระต่อเจ้าหน้าที่ในวันที่ยื่นข้อเสนอ หรือก่อนวันนั้นไม่เกิน ๓ วันทำการ

๕.๒ หนังสือค้ำประกันอิเล็กทรอนิกส์ของธนาคารภายในประเทศตามแบบที่คณะกรรมการนโยบายกำหนด

๕.๓ พันธบัตรรัฐบาลไทย

๕.๔ หนังสือค้ำประกันของบริษัทเงินทุนหรือบริษัทเงินทุนหลักทรัพย์ที่ได้รับอนุญาตให้

ประกอบกิจการเงินทุนเพื่อการพาณิชย์และประกอบธุรกิจค้าประกันตามประกาศของธนาคารแห่งประเทศไทย ตามรายชื่อบริษัทเงินทุนที่ธนาคารแห่งประเทศไทยแจ้งเวียนให้ทราบ โดยอนุโลมให้ใช้ตามตัวอย่างหนังสือค้าประกันของธนาคารที่คณะกรรมการนโยบายกำหนด

กรณีที่ผู้ยื่นข้อเสนอ นำเช็คหรือตราพท์ที่ธนาคารสั่งจ่ายหรือพันธบัตรรัฐบาลไทยหรือหนังสือค้าประกันของบริษัทเงินทุนหรือบริษัทเงินทุนหลักทรัพย์ มาวางเป็นหลักประกันการเสนอราคาจะต้องส่งต้นฉบับเอกสารดังกล่าวมาให้องค์การบริหารส่วนจังหวัดชลบุรีตรวจสอบความถูกต้องในวันที่..... ระหว่าง

เวลา น. ถึง น.

กรณีที่ผู้ยื่นข้อเสนอที่ยื่นข้อเสนอในรูปแบบของ "กิจการร่วมค้า" ประสงค์จะใช้หนังสือค้าประกันอิเล็กทรอนิกส์ของธนาคารในประเทศเป็นหลักประกันการเสนอราคา ให้ระบุชื่อผู้ยื่นข้อเสนอในหนังสือค้าประกันอิเล็กทรอนิกส์ฯ ดังนี้

(๑) กรณีที่กิจการร่วมค้าได้จดทะเบียนเป็นนิติบุคคลใหม่ ให้ระบุชื่อกิจการร่วมค้าดังกล่าว เป็นผู้ยื่นข้อเสนอ

(๒) กรณีที่กิจการร่วมค้าไม่ได้จดทะเบียนเป็นนิติบุคคลใหม่ ให้ระบุชื่อผู้เข้าร่วมค้ารายที่สัญญาร่วมค้ากำหนดให้เป็นผู้เข้ายื่นข้อเสนอกับหน่วยงานของรัฐเป็นผู้ยื่นข้อเสนอ

ทั้งนี้ "กิจการร่วมค้าที่จดทะเบียนเป็นนิติบุคคลใหม่" หมายความว่า กิจการร่วมค้าที่จดทะเบียนเป็นนิติบุคคลต่อกรมพัฒนาธุรกิจการค้า กระทรวงพาณิชย์

หลักประกันการเสนอราคาตามข้อนี้ องค์กรการบริหารส่วนจังหวัดชลบุรีจะคืนให้ผู้ยื่นข้อเสนอหรือผู้ค้าประกันภายใน ๑๕ วัน นับถัดจากวันที่องค์การบริหารส่วนจังหวัดชลบุรีได้พิจารณาเห็นชอบรายงานผลคัดเลือกผู้ชนะการประกวดราคาเรียบร้อยแล้ว เว้นแต่ผู้ยื่นข้อเสนอรายที่คัดเลือกไว้ซึ่งเสนอราคาต่ำสุดหรือได้คะแนนรวมสูงสุดไม่เกิน ๓ ราย ให้คืนได้ต่อเมื่อได้ทำสัญญาหรือข้อตกลง หรือผู้ยื่นข้อเสนอได้พ้นจากข้อผูกพันแล้ว

การคืนหลักประกันการเสนอราคา ไม่ว่าในกรณีใด ๆ จะคืนให้โดยไม่มีดอกเบี้ย

๖. หลักเกณฑ์และสิทธิในการพิจารณา

๖.๑ ในการพิจารณาผลการยื่นข้อเสนอประกวดราคาอิเล็กทรอนิกส์ครั้งนี้ องค์กรการบริหารส่วนจังหวัดชลบุรีจะพิจารณาตัดสินโดยใช้หลักเกณฑ์ ราคา

๖.๒ การพิจารณาผู้ชนะการยื่นข้อเสนอ

กรณีใช้หลักเกณฑ์ราคาในการพิจารณาผู้ชนะการยื่นข้อเสนอ องค์กรการบริหารส่วนจังหวัดชลบุรี จะพิจารณาจาก ราคารวม

๖.๓ หากผู้ยื่นข้อเสนอรายใดมีคุณสมบัติไม่ถูกต้องตามข้อ ๒ หรือยื่นหลักฐานการยื่นข้อเสนอไม่ถูกต้อง หรือไม่ครบถ้วนตามข้อ ๓ หรือยื่นข้อเสนอไม่ถูกต้องตามข้อ ๔ คณะกรรมการพิจารณาผลการประกวดราคาอิเล็กทรอนิกส์จะไม่รับพิจารณาข้อเสนอของผู้ยื่นข้อเสนอรายนั้น เว้นแต่ ผู้ยื่นข้อเสนอรายใดเสนอเอกสารทางเทคนิคหรือรายละเอียดคุณลักษณะเฉพาะของพัสดุที่จะขายไม่ครบถ้วน หรือเสนอรายละเอียดแตกต่างไปจากเงื่อนไขที่องค์การบริหารส่วนจังหวัดชลบุรีกำหนดไว้ในประกาศและเอกสารประกวดราคาอิเล็กทรอนิกส์ ในส่วนที่

มิใช่สาระสำคัญและความแตกต่างนั้นไม่มีผลทำให้เกิดการได้เปรียบเสียเปรียบต่อผู้ยื่นข้อเสนอรายอื่น หรือเป็นการผิดพลาดเล็กน้อย คณะกรรมการฯ อาจพิจารณาผ่อนปรนการตัดสินผู้ยื่นข้อเสนอรายนั้น

๖.๔ องค์การบริหารส่วนจังหวัดชลบุรีจะไม่พิจารณาข้อเสนอของผู้ยื่นข้อเสนอโดยไม่มี การผ่อนผัน ในกรณีดังต่อไปนี้

(๑) ไม่ปรากฏชื่อผู้ยื่นข้อเสนอรายนั้นในบัญชีรายชื่อผู้รับเอกสารประกวดราคาอิเล็กทรอนิกส์ทางระบบจัดซื้อจัดจ้างด้วยอิเล็กทรอนิกส์ หรือบัญชีรายชื่อผู้ซื้อเอกสารประกวดราคาอิเล็กทรอนิกส์ทางระบบจัดซื้อจัดจ้างด้วยอิเล็กทรอนิกส์ ขององค์การบริหารส่วนจังหวัดชลบุรี

(๒) ไม่กรอกชื่อผู้ยื่นข้อเสนอในการเสนอราคาทางระบบจัดซื้อจัดจ้างด้วยอิเล็กทรอนิกส์

(๓) เสนอรายละเอียดแตกต่างไปจากเงื่อนไขที่กำหนดในเอกสารประกวดราคาอิเล็กทรอนิกส์ที่เป็นสาระสำคัญ หรือมีผลทำให้เกิดความได้เปรียบเสียเปรียบแก่ผู้ยื่นข้อเสนอรายอื่น

๖.๕ ในการตัดสินการประกวดราคาอิเล็กทรอนิกส์หรือในการทำสัญญา คณะกรรมการพิจารณาผลการประกวดราคาอิเล็กทรอนิกส์หรือองค์การบริหารส่วนจังหวัดชลบุรีมีสิทธิให้ผู้ยื่นข้อเสนอชี้แจงข้อเท็จจริงเพิ่มเติมได้ องค์การบริหารส่วนจังหวัดชลบุรี มีสิทธิที่จะไม่รับข้อเสนอ ไม่รับราคา หรือไม่ทำสัญญา หากข้อเท็จจริงดังกล่าวไม่เหมาะสมหรือไม่ถูกต้อง

๖.๖ องค์การบริหารส่วนจังหวัดชลบุรีทรงไว้ซึ่งสิทธิที่จะไม่รับราคาต่ำสุด หรือราคาหนึ่งราคาใด หรือราคาที่เสนอทั้งหมดก็ได้ และอาจพิจารณาเลือกซื้อในจำนวน หรือขนาด หรือเฉพาะรายการหนึ่งรายการใด หรืออาจจะยกเลิกการประกวดราคาอิเล็กทรอนิกส์โดยไม่พิจารณาจัดซื้อเลยก็ได้ สุดแต่จะพิจารณา ทั้งนี้ เพื่อประโยชน์ของทางราชการเป็นสำคัญ และให้ถือว่าการตัดสินของ องค์การบริหารส่วนจังหวัดชลบุรีเป็นเด็ดขาด ผู้ยื่นข้อเสนอจะเรียกร้องค่าใช้จ่าย หรือค่าเสียหายใดๆ มิได้ รวมทั้งองค์การบริหารส่วนจังหวัดชลบุรี จะพิจารณายกเลิกการประกวดราคาอิเล็กทรอนิกส์และลงโทษผู้ยื่นข้อเสนอเป็นผู้ที่งาน ไม่ว่าจะเป็นผู้ยื่นข้อเสนอที่ได้รับการคัดเลือกหรือไม่ก็ตาม หากมีเหตุที่เชื่อถือได้ว่าการยื่นข้อเสนอกระทำการโดยไม่สุจริต เช่น การเสนอเอกสารอันเป็นเท็จ หรือใช้ชื่อบุคคลธรรมดา หรือนิติบุคคลอื่นมาเสนอราคาแทน เป็นต้น

ในกรณีที่ผู้ยื่นข้อเสนอรายที่เสนอราคาต่ำสุด เสนอราคาต่ำจนคาดหมายได้ว่าไม่อาจดำเนินงานตามเอกสารประกวดราคาอิเล็กทรอนิกส์ได้ คณะกรรมการพิจารณาผลการประกวดราคาอิเล็กทรอนิกส์หรือองค์การบริหารส่วนจังหวัดชลบุรี จะให้ผู้ยื่นข้อเสนอชี้แจงและแสดงหลักฐานที่ทำให้เชื่อได้ว่า ผู้ยื่นข้อเสนอสามารถดำเนินการตามเอกสารประกวดราคาอิเล็กทรอนิกส์ให้เสร็จสมบูรณ์ หากคำชี้แจงไม่เป็นที่รับฟังได้ องค์การบริหารส่วนจังหวัดชลบุรี มีสิทธิที่จะไม่รับข้อเสนอหรือไม่รับราคาของผู้ยื่นข้อเสนอรายนั้น ทั้งนี้ ผู้ยื่นข้อเสนอดังกล่าวไม่มีสิทธิเรียกร้องค่าใช้จ่ายหรือค่าเสียหายใดๆ จากองค์การบริหารส่วนจังหวัดชลบุรี

๖.๗ ก่อนลงนามในสัญญาขององค์การบริหารส่วนจังหวัดชลบุรีอาจประกาศยกเลิกการประกวดราคาอิเล็กทรอนิกส์ หากปรากฏว่ามีการกระทำที่เข้าลักษณะผู้ยื่นข้อเสนอที่ชนะการประกวดราคาหรือที่ได้รับการคัดเลือก

เลือกมีผลประโยชน์ร่วมกัน หรือมีส่วนได้เสียกับผู้ยื่นข้อเสนอรายอื่น หรือขัดขวางการแข่งขันอย่างเป็นธรรม หรือ
สมยอมกันกับผู้ยื่นข้อเสนอรายอื่น หรือเจ้าหน้าที่ในการเสนอราคา หรือสื่อว่ากระทำการทุจริตอื่นใดในการเสนอราคา

๗. การทำสัญญาซื้อขาย

๗.๑ ในกรณีที่ผู้ชนะการประกวดราคาอิเล็กทรอนิกส์ สามารถส่งมอบสิ่งของได้ครบถ้วน
ภายใน ๕ วันทำการ นับแต่วันที่ทำข้อตกลงซื้อองค์การบริหารสวนจังหวัดชลบุรีจะพิจารณาจัดทำข้อตกลงเป็นหนังสือ
แทนการทำสัญญาตามแบบสัญญาดังระบุ ในข้อ ๑.๓ ก็ได้

๗.๒ ในกรณีที่ผู้ชนะการประกวดราคาอิเล็กทรอนิกส์ไม่สามารถส่งมอบสิ่งของได้ครบถ้วน
ภายใน ๕ วันทำการ หรือองค์การบริหารสวนจังหวัดชลบุรีเห็นว่าไม่สมควรจัดทำข้อตกลงเป็นหนังสือ ตามข้อ ๗.๑ ผู้
ชนะการประกวดราคาอิเล็กทรอนิกส์จะต้องทำสัญญาซื้อขายตามแบบสัญญาดังระบุในข้อ ๑.๓ หรือทำข้อตกลงเป็น
หนังสือ กับองค์การบริหารสวนจังหวัดชลบุรีภายใน ๗ วัน นับถัดจากวันที่ได้รับแจ้ง และจะต้องวางหลักประกันสัญญา
เป็นจำนวนเงินเท่ากับร้อยละ ๕ ของราคาค่าสิ่งของที่ประกวดราคาอิเล็กทรอนิกส์ให้องค์การบริหารสวนจังหวัดชลบุรี
ยึดถือไว้ในขณะทำสัญญา โดยใช้หลักประกันอย่างหนึ่งอย่างใดดังต่อไปนี้

(๑) เงินสด

(๒) เช็คหรือตราพท์ที่ธนาคารเซ็นสั่งจ่าย ซึ่งเป็นเช็คหรือตราพท์ลงวันที่ที่ใช้เช็คหรือตราพท์
นั้นชำระต่อเจ้าหน้าที่ในวันทำสัญญา หรือก่อนวันนั้นไม่เกิน ๓ วันทำการ

(๓) หนังสือค้ำประกันของธนาคารภายในประเทศ ตามตัวอย่างที่คณะกรรมการนโยบาย
กำหนด ดังระบุในข้อ ๑.๔ (๒) หรือจะเป็นหนังสือค้ำประกันอิเล็กทรอนิกส์ตามวิธีการที่กรมบัญชีกลางกำหนด

(๔) หนังสือค้ำประกันของบริษัทเงินทุน หรือบริษัทเงินทุนหลักทรัพย์ที่ได้รับอนุญาตให้
ประกอบกิจการเงินทุนเพื่อการพาณิชย์และประกอบธุรกิจค้ำประกันตามประกาศของธนาคารแห่งประเทศไทย ตาม
รายชื่อบริษัทเงินทุนที่ธนาคารแห่งประเทศไทยแจ้งเวียนให้ทราบ โดยอนุโลมให้ใช้ตามตัวอย่างหนังสือค้ำประกันของ
ธนาคารที่คณะกรรมการนโยบายกำหนด ดังระบุในข้อ ๑.๔ (๒)

(๕) พันธบัตรรัฐบาลไทย

หลักประกันนี้จะคืนให้ โดยไม่มีดอกเบี้ยภายใน ๑๕ วัน นับถัดจากวันที่ผู้ชนะการประกวดราคา
อิเล็กทรอนิกส์ (ผู้ขาย) พ้นจากข้อผูกพันตามสัญญาซื้อขายแล้ว

หลักประกันนี้จะคืนให้ โดยไม่มีดอกเบี้ย ตามอัตราส่วนของพัสดุที่ซื้อซึ่งองค์การบริหารสวน
จังหวัดชลบุรี ได้รับมอบไว้แล้ว

๘. ค่าจ้างและการจ่ายเงิน

องค์การบริหารสวนจังหวัดชลบุรี จะจ่ายค่าสิ่งของซึ่งได้รวมภาษีมูลค่าเพิ่ม ตลอดจนภาษีอากร
อื่นๆ และค่าใช้จ่ายทั้งปวงแล้วให้แก่ผู้ยื่นข้อเสนอที่ได้รับการคัดเลือกให้เป็นผู้ขาย เมื่อผู้ขายได้ส่งมอบสิ่งของได้ครบ
ถ้วนตามสัญญาซื้อขายหรือข้อตกลงเป็นหนังสือ และองค์การบริหารสวนจังหวัดชลบุรี ได้ตรวจรับมอบสิ่งของไว้
เรียบร้อยแล้ว จำนวน ๒ งวด รายละเอียด ดังนี้

งวดที่ ๑ เบิกจ่าย ๑๐๐ % เมื่อผู้ขายได้ดำเนินการติดตั้งพร้อมใช้งาน จำนวน ๖ โรงเรียน ดังนี้

- | | |
|---------------------------------|------------------|
| - โรงเรียนอนุบาลเมืองใหม่ชลบุรี | อำเภอเมืองชลบุรี |
| - โรงเรียนชุมชนวัดหนองค้อ | อำเภอศรีราชา |
| - โรงเรียนท่าข้ามพิทยาคม | อำเภอพนัสนิคม |
| - โรงเรียนสวนป่าเขาชะอางค์ | อำเภอบ่อทอง |
| - โรงเรียนบ้านเขาชกา | อำเภอหนองใหญ่ |
| - โรงเรียนพลุดาหลวงวิทยา | อำเภอสัตหีบ |

กำหนดส่งของภายใน ๕๐ วัน

งวดที่ ๒ เบิกจ่าย ๑๐๐% เมื่อผู้ขายได้ดำเนินการติดตั้งพร้อมใช้งาน จำนวน ๕ โรงเรียน ดังนี้

- | | |
|----------------------------------|------------------|
| - โรงเรียนบ้านคลองมือไทรฯ | อำเภอบ่อทอง |
| - โรงเรียนบ้านหนองใหญ่ | อำเภอบ่อทอง |
| - โรงเรียนวัดเขาเชิงเทียนเทพาราม | อำเภอเมืองชลบุรี |
| - โรงเรียนวัดยุคลราษฎร์สามัคคี | อำเภอบ้านนา |
| - โรงเรียนหัวถนนวิทยา | อำเภอพนัสนิคม |

กำหนดส่งของภายใน ๔๐ วัน

๙. อัตราค่าปรับ

ค่าปรับตามแบบสัญญาซื้อขายแนบท้ายเอกสารประกวดราคาอิเล็กทรอนิกส์นี้ หรือข้อตกลงซื้อขายเป็นหนังสือ ให้คิดในอัตราร้อยละ ๐.๒๐ ของราคาค่าสิ่งของที่ยังไม่ได้รับมอบต่อวัน

๑๐. การรับประกันความชำรุดบกพร่อง

ผู้ชนะการประกวดราคาอิเล็กทรอนิกส์ ซึ่งได้ทำสัญญาซื้อขายตามแบบดังระบุในข้อ ๑.๓ หรือทำข้อตกลงซื้อขายเป็นหนังสือ แล้วแต่กรณี จะต้องรับประกันความชำรุดบกพร่องของสิ่งของที่ซื้อขายที่เกิดขึ้นภายในระยะเวลาไม่น้อยกว่า ๑ ปี นับถัดจากวันที่ องค์การบริหารสวนจังหวัดชลบุรี ได้รับมอบสิ่งของ โดยต้องบริหารจัดการซ่อมแซมแก้ไขให้ใช้งานได้ดังเดิมภายใน ๑๕ วัน นับถัดจากวันที่ได้รับแจ้งความชำรุดบกพร่อง

๑๑. ข้อสงวนสิทธิ์ในการยื่นข้อเสนอและอื่นๆ

๑๑.๑ เงินค่าพัสดุสำหรับการซื้อครั้งนี้ ได้มาจากเงินงบประมาณเงินงบประมาณประจำปี พ.ศ.

๒๕๖๓

การลงนามในสัญญาจะกระทำได้ ต่อเมื่อองค์การบริหารสวนจังหวัดชลบุรีได้รับอนุมัติเงินค่าพัสดุจากเงินงบประมาณประจำปี พ.ศ. ๒๕๖๓ แล้วเท่านั้น

๑๑.๒ เมื่อองค์การบริหารสวนจังหวัดชลบุรีได้คัดเลือกผู้ยื่นข้อเสนอรายใดให้เป็นผู้ขาย และได้ตกลงซื้อขายสิ่งของตามการประกวดราคาอิเล็กทรอนิกส์แล้ว ถ้าผู้ขายจะต้องส่งหรือนำสิ่งของดังกล่าวเข้ามาจากต่างประเทศและของนั้นต้องนำเข้ามาโดยทางเรือในเส้นทางที่มีเรือไทยเดินอยู่ และสามารถให้บริการรับขนได้ตามที่

รัฐมนตรีว่าการกระทรวงคมนาคมประกาศกำหนด ผู้ยื่นข้อเสนอซึ่งเป็นผู้ขายจะต้องปฏิบัติตามกฎหมายว่าด้วยการส่งเสริมการพาณิชย์ ดังนี้

(๑) แจ้งการส่งหรือนำสิ่งของที่ซื้อขายดังกล่าวเข้ามาจากต่างประเทศต่อกรมเจ้าท่า ภายใน ๗ วัน นับตั้งแต่วันที่ผู้ขายส่ง หรือซื้อของจากต่างประเทศ เว้นแต่เป็นของที่รัฐมนตรีว่าการกระทรวงคมนาคม ประกาศยกเว้นให้บรรทุกโดยเรืออื่นได้

(๒) จัดการให้สิ่งของที่ซื้อขายดังกล่าวบรรทุกโดยเรือไทย หรือเรือที่มีสิทธิเช่นเดียวกับเรือไทย จากต่างประเทศมายังประเทศไทย เว้นแต่จะได้รับอนุญาตจากกรมเจ้าท่า ให้บรรทุกสิ่งของนั้นโดยเรืออื่นที่มีใช่เรือไทย ซึ่งจะต้องได้รับอนุญาตเช่นนั้นก่อนบรรทุกของลงเรืออื่น หรือเป็นของที่รัฐมนตรีว่าการกระทรวงคมนาคม ประกาศยกเว้นให้บรรทุกโดยเรืออื่น

(๓) ในกรณีที่ไม่ปฏิบัติตาม (๑) หรือ (๒) ผู้ขายจะต้องรับผิดชอบตามกฎหมายว่าด้วยการส่งเสริมการพาณิชย์

๑๑.๓ ผู้ยื่นข้อเสนอซึ่งองค์การบริหารส่วนจังหวัดชลบุรีได้คัดเลือกแล้ว ไม่ไปทำสัญญาหรือซื้อ ตกลงซื้อเป็นหนังสือภายในเวลาที่กำหนด ดังระบุไว้ในข้อ ๗ องค์การบริหารส่วนจังหวัดชลบุรีจะริบหลักประกันการ ยื่นข้อเสนอ หรือเรียกธำจจากผู้ออกหนังสือค้ำประกันการยื่นข้อเสนอทันที และอาจพิจารณาเรียกธำจให้ชดใช้ความเสียหายอื่น (ถ้ามี) รวมทั้งจะพิจารณาให้เป็นผู้ที่จ้าง ตามระเบียบกระทรวงการคลังว่าด้วยการจัดซื้อจัดจ้างและการ บริหารพัสดุภาครัฐ

๑๑.๔ องค์การบริหารส่วนจังหวัดชลบุรีสงวนสิทธิ์ที่จะแก้ไขเพิ่มเติมเงื่อนไข หรือข้อกำหนดใน แบบสัญญาหรือข้อตกลงซื้อเป็นหนังสือ ให้เป็นไปตามความเห็นของสำนักงานอัยการสูงสุด (ถ้ามี)

๑๑.๕ ในกรณีที่เอกสารแนบท้ายเอกสารประกวดราคาอิเล็กทรอนิกส์ มีความขัดหรือแย้งกัน ผู้ยื่นข้อเสนอจะต้องปฏิบัติตามคำวินิจฉัยขององค์การบริหารส่วนจังหวัดชลบุรี คำวินิจฉัยดังกล่าวให้ถือเป็นที่สุด และ ผู้ยื่นข้อเสนอไม่มีสิทธิเรียกร้องค่าใช้จ่ายใดๆ เพิ่มเติม

๑๑.๖ องค์การบริหารส่วนจังหวัดชลบุรีอาจประกาศยกเลิกการจัดซื้อในกรณีต่อไปนี้ได้ โดยที่ ผู้ยื่นข้อเสนอจะเรียกร้องค่าเสียหายใดๆ จากองค์การบริหารส่วนจังหวัดชลบุรีไม่ได้

(๑) องค์การบริหารส่วนจังหวัดชลบุรีไม่ได้รับการจัดสรรเงินที่จะใช้ในการจัดซื้อหรือที่ ได้รับจัดสรรแต่ไม่เพียงพอที่จะทำการจัดซื้อครั้งนี้ต่อไป

(๒) มีการกระทำที่เข้าลักษณะผู้ยื่นข้อเสนอที่ชนะการจัดซื้อหรือที่ได้รับการคัดเลือกมี ผลประโยชน์ร่วมกัน หรือมีส่วนได้เสียกับผู้ยื่นเสนอรายอื่น หรือขัดขวางการแข่งขันอย่างเป็นธรรม หรือสมยอมกัน กับผู้ยื่นเสนอรายอื่น หรือเจ้าหน้าที่ในการเสนอราคา หรือสื่อว่ากระทำการทุจริตอื่นใดในการเสนอราคา

(๓) การทำการจัดซื้อครั้งนี้ต่อไปอาจก่อให้เกิดความเสียหายแก่องค์การบริหารส่วน จังหวัดชลบุรี หรือกระทบต่อประโยชน์สาธารณะ

(๔) กรณีอื่นในทำนองเดียวกับ (๑) (๒) หรือ (๓) ตามที่กำหนดในกฎกระทรวง ซึ่งออก ตามความในกฎหมายว่าด้วยการจัดซื้อจัดจ้างและการบริหารพัสดุภาครัฐ

๑๒. การปฏิบัติตามกฎหมายและระเบียบ

ในระหว่างระยะเวลาการซื้อ ผู้ยื่นข้อเสนอที่ได้รับการคัดเลือกให้เป็นผู้ขายต้องปฏิบัติตามหลักเกณฑ์ที่กฎหมายและระเบียบได้กำหนดไว้โดยเคร่งครัด

๑๓. การประเมินผลการปฏิบัติงานของผู้ประกอบการ

องค์การบริหารส่วนจังหวัดชลบุรี สามารถนำผลการปฏิบัติงานแล้วเสร็จตามสัญญาของผู้ยื่นข้อเสนอที่ได้รับการคัดเลือกให้เป็นผู้ขายเพื่อนำมาประเมินผลการปฏิบัติงานของผู้ประกอบการ

ทั้งนี้ หากผู้ยื่นข้อเสนอที่ได้รับการคัดเลือกไม่ผ่านเกณฑ์ที่กำหนดจะถูกระงับการยื่นข้อเสนอหรือทำสัญญากับองค์การบริหารส่วนจังหวัดชลบุรี ไว้ชั่วคราว

องค์การบริหารส่วนจังหวัดชลบุรี

๑ มิถุนายน ๒๕๖๓



ทน.ฝ่าย..... 27 พ.ค. 2563
จนท.....
ผู้พิมพ์.....