

สัญญาซื้อขาย

สัญญาเลขที่ ๘/๒๕๖๗

สัญญานี้ทำขึ้น ณ องค์การบริหารส่วนจังหวัดชลบุรี ๓๓๓/๕๕๕ หมู่ ๓ ตำบล/แขวง เสม็ด อำเภอ/เขต เมืองชลบุรี จังหวัด ชลบุรี เมื่อวันที่ ๑๒ ตุลาคม ๒๕๖๖ ระหว่าง องค์การบริหารส่วนจังหวัดชลบุรี โดย นายอุดมศักดิ์ เจริญวุฒิ รองนายกองค์การบริหารส่วนจังหวัด ปฏิบัติราชการแทน นายองค์การบริหารส่วนจังหวัดชลบุรี ซึ่งต่อไปในสัญญานี้เรียกว่า "ผู้ซื้อ" ฝ่ายหนึ่ง กับ บริษัท คลีนวอเตอร์ (ไทยแลนด์) จำกัด ซึ่งจดทะเบียนเป็นนิติบุคคล ณ สำนักงานทะเบียนหุ้นส่วนบริษัทกลาง กรมพัฒนาธุรกิจการค้า กระทรวงพาณิชย์ มีสำนักงานใหญ่อยู่ ถนน บางแสนสาย ๔ เหนือ ตำบลแสนสุข อำเภอเมืองชลบุรี จังหวัดชลบุรี โดยนายผดุงชัย สุรฤทธิพงศ์ ผู้มีอำนาจลงนาม ผูกพันนิติบุคคลปรากฏตามหนังสือรับรองของ สำนักงานทะเบียนหุ้นส่วนบริษัทกลาง กรมพัฒนาธุรกิจการค้า กระทรวงพาณิชย์ เลขที่ ๐๒๐๕๕๕๒๐๑๐๐๒๕ ลงวันที่ ๒ พฤษภาคม ๒๕๖๖ แนบท้ายสัญญานี้ ซึ่งต่อไปในสัญญานี้ เรียกว่า "ผู้ขาย" อีกฝ่ายหนึ่ง

คู่สัญญาได้ตกลงกันมีข้อความดังต่อไปนี้

ข้อ ๑. ข้อตกลงซื้อขาย

ผู้ซื้อตกลงซื้อและผู้ขายตกลงขาย ครุภัณฑ์โรงงาน เครื่องสูบน้ำคอนเวียนกลับ พร้อมรีดออน เครื่องเก่าและติดตั้งเครื่องใหม่ จำนวน ๑ ชุด ด้วยวิธีประกวดราคาอิเล็กทรอนิกส์ (e-bidding) จำนวน ๑ (หนึ่ง) โครงการ เป็นราคาทั้งสิ้น ๑,๐๒๕,๐๐๐.๐๐ บาท (หนึ่งล้านสองหมื่นห้าพันบาทถ้วน) ซึ่งได้รวมภาษีมูลค่าเพิ่ม จำนวน ๖๗,๐๕๖.๐๗ บาท (หกหมื่นเจ็ดพันห้าสิบบาทเจ็ดสตางค์) ตลอดจนภาษีอากรอื่นๆและค่าใช้จ่ายทั้งปวง ด้วยแล้ว

ข้อ ๒. การรับรองคุณภาพ

ผู้ขายรับรองว่าสิ่งของที่ขายให้ตามสัญญานี้เป็นของแท้ ของใหม่ ไม่เคยใช้งานมาก่อน ไม่เป็นของเก่าเก็บ และมีคุณภาพ และคุณสมบัติไม่ต่ำกว่าที่กำหนดไว้ในเอกสารแนบท้ายสัญญาผนวก ๑,๒

ในกรณีที่เป็นการซื้อสิ่งของซึ่งจะต้องมีการตรวจสอบ ผู้ขายรับรองว่า เมื่อตรวจสอบแล้วต้องมีคุณภาพและคุณสมบัติไม่ต่ำกว่าที่กำหนดไว้ตามสัญญานี้ด้วย

ข้อ ๓. เอกสารอันเป็นส่วนหนึ่งของสัญญา

เอกสารแนบท้ายสัญญาดังต่อไปนี้ ให้ถือเป็นส่วนหนึ่งของ สัญญานี้

๓.๑ ผนวก ๑ รายการคุณลักษณะเฉพาะ จำนวน ๕ (ห้า) หน้า

๓.๒ ผนวก ๒ (แค็ตตาล็อก) จำนวน ๔ (สี่) หน้า



๓.๓ หมวด ๓ ใบเสนอราคา จำนวน ๕ (ห้า) หน้า

ความใดในเอกสารแนบท้ายสัญญาที่ขัดหรือแย้งกับข้อความในสัญญานี้ ให้ใช้ข้อความในสัญญานี้บังคับ และในกรณีที่เอกสารแนบท้ายสัญญาขัดแย้งกันเอง ผู้ขายจะต้องปฏิบัติตามคำวินิจฉัยของผู้ซื้อ คำวินิจฉัยของผู้ซื้อให้ถือเป็นที่สุด และผู้ขายไม่มีสิทธิเรียกร้องราคา ค่าเสียหาย หรือค่าใช้จ่ายใดๆเพิ่มเติมจากผู้ซื้อทั้งสิ้น

ข้อ ๔. การส่งมอบ

ผู้ขายจะส่งมอบสิ่งของที่ซื้อขายตามสัญญาให้แก่ผู้ซื้อ ณ บริเวณบ่อเดิมอากาศชั้นที่ ๑ โรงปรับปรุงคุณภาพน้ำจังหวัดชลบุรี ภายในวันที่ ๑๐ มกราคม ๒๕๖๗ ให้ถูกต้องและครบถ้วนตามที่กำหนดไว้ในข้อ ๑ แห่งสัญญานี้ พร้อมทั้งหีบห่อหรือเครื่องรัดพันผูกโดยเรียบร้อย

การส่งมอบสิ่งของตามสัญญานี้ ไม่ว่าจะเป็นการส่งมอบเพียงครั้งเดียว หรือส่งมอบหลายครั้ง ผู้ขายจะต้องแจ้งกำหนดเวลาส่งมอบแต่ละครั้งโดยทำเป็นหนังสือนำไปยื่นต่อผู้ซื้อ ณ องค์การบริหารส่วนจังหวัดชลบุรี ในวันและเวลาทำการของผู้ซื้อ ก่อนวันส่งมอบไม่น้อยกว่า ๓ (สาม) วันทำการของผู้ซื้อ

ข้อ ๕. การตรวจรับ

เมื่อผู้ซื้อได้ตรวจรับสิ่งของที่ส่งมอบและเห็นว่าถูกต้องครบถ้วนตามสัญญาแล้ว ผู้ซื้อจะออกหลักฐานการรับมอบเป็นหนังสือไว้ให้ เพื่อผู้ขายนำมาเป็นหลักฐานประกอบการขอรับเงินค่าสิ่งของนั้น

ถ้าผลของการตรวจรับปรากฏว่าสิ่งของที่ผู้ขายส่งมอบไม่ตรงตามข้อ ๑ ผู้ซื้อทรงไว้ซึ่งสิทธิที่จะไม่รับสิ่งของนั้น ในกรณีเช่นว่านี้ ผู้ขายต้องรับนำสิ่งของนั้นกลับคืนโดยเร็วที่สุดเท่าที่จะทำได้และนำสิ่งของมาส่งมอบให้ใหม่ หรือต้องทำการแก้ไขให้ถูกต้องตามสัญญาด้วยค่าใช้จ่ายของผู้ขายเอง และระยะเวลาที่เสียไปเพราะเหตุดังกล่าวผู้ขายจะนำมาอ้างเป็นเหตุขอขยายเวลาส่งมอบตามสัญญาหรือ ขอดหรือลดค่าปรับไม่ได้

ข้อ ๖. การชำระเงิน

ผู้ซื้อตกลงชำระเงิน ค่าสิ่งของตามข้อ ๑ ให้แก่ผู้ขาย เมื่อผู้ซื้อได้รับมอบสิ่งของตามข้อ ๕ ไว้โดยครบถ้วนแล้ว

ข้อ ๗. การรับประกันความชำรุดบกพร่อง

ผู้ขายตกลงรับประกันความชำรุดบกพร่องหรือขัดข้องของสิ่งของตามสัญญานี้ เป็นเวลา ๑ (หนึ่ง) ปี นับถัดจากวันที่ผู้ซื้อได้รับมอบสิ่งของทั้งหมดไว้โดยถูกต้องครบถ้วนตามสัญญา โดยภายในกำหนดเวลาดังกล่าว หากสิ่งของตามสัญญานี้เกิดชำรุดบกพร่องหรือขัดข้องอันเนื่องมาจากการใช้งานตามปกติ ผู้ขายจะต้อง



จัดการซ่อมแซมหรือแก้ไขให้อยู่ในสภาพที่ใช้การได้ดีดังเดิม ภายใน ๑๕ (สิบห้า) วัน นับถัดจากวันที่ได้รับแจ้งจาก ผู้ซื้อโดยไม่คิดค่าใช้จ่ายใดๆ ทั้งสิ้น หากผู้ขายไม่จัดการซ่อมแซมหรือแก้ไขภายในกำหนดเวลาดังกล่าว ผู้ซื้อจะมีสิทธิที่จะทำการนั้นเองหรือจ้างผู้อื่นให้ทำการนั้นแทนผู้ขาย โดยผู้ขายต้องเป็นผู้ออกค่าใช้จ่ายเองทั้งสิ้น

ในกรณีเร่งด่วนจำเป็นต้องรีบแก้ไขเหตุชำรุดบกพร่องหรือขัดข้องโดยเร็ว และไม่อาจรอคอย ให้ผู้ขายแก้ไขในระยะเวลาที่กำหนดไว้ตามวรรคหนึ่งได้ ผู้ซื้อจะมีสิทธิเข้าจัดการแก้ไขเหตุชำรุดบกพร่องหรือขัดข้องนั้นเอง หรือให้ผู้อื่นแก้ไขความชำรุดบกพร่องหรือขัดข้อง โดยผู้ขายต้องรับผิดชอบชำระค่าใช้จ่ายทั้งหมด

การที่ผู้ซื้อทำการนั้นเอง หรือให้ผู้อื่นทำการนั้นแทนผู้ขาย ไม่ทำให้ผู้ขายหลุดพ้นจากความรับผิดชอบตามสัญญา หากผู้ขายไม่ชดใช้ค่าใช้จ่ายหรือค่าเสียหายตามที่ผู้ซื้อเรียกร้องผู้ซื้อจะมีสิทธิบังคับจากหลักประกันการปฏิบัติตามสัญญาได้

ข้อ ๘. หลักประกันการปฏิบัติตามสัญญา

ในขณะที่ทำสัญญานี้ผู้ขายได้นำหลักประกันเป็น เงินสด เป็นจำนวนเงิน ๕๑,๒๕๐.๐๐ บาท(ห้าหมื่นหนึ่งพันสองร้อยห้าสิบบาทถ้วน) ซึ่งเท่ากับร้อยละ ๕ (ห้า) ของราคาทั้งหมดตามสัญญา มามอบให้แก่ผู้ซื้อเพื่อเป็นหลักประกันการปฏิบัติตามสัญญานี้

กรณีผู้ขายใช้หนังสือค้ำประกันมาเป็นหลักประกันการปฏิบัติตามสัญญา หนังสือค้ำประกันดังกล่าวจะต้องออกโดยธนาคารที่ประกอบกิจการในประเทศไทย หรือโดยบริษัทเงินทุนหรือบริษัทเงินทุนหลักทรัพย์ที่ได้รับอนุญาตให้ประกอบกิจการเงินทุนเพื่อการพาณิชย์และประกอบธุรกิจค้ำประกันตามประกาศของธนาคารแห่งประเทศไทย ตามรายชื่อบริษัทเงินทุนที่ธนาคารแห่งประเทศไทยแจ้งเวียนให้ทราบตามแบบที่คณะกรรมการนโยบายการจัดซื้อจัดจ้างและการบริหารพัสดุภาครัฐกำหนดหรืออาจเป็นหนังสือค้ำประกันอิเล็กทรอนิกส์ตามวิธีการที่กรมบัญชีกลางกำหนดก็ได้ และจะต้องมีอายุการค้ำประกันตลอดไปจนกว่าผู้ขายพ้นข้อผูกพันตามสัญญานี้

หลักประกันที่ผู้ขายนำมามอบให้ตามวรรคหนึ่ง จะต้องมียุครอบคลุมความรับผิดชอบทั้งปวงของผู้ขายตลอดอายุสัญญานี้ ถ้าหลักประกันที่ผู้ขายนำมามอบให้ดังกล่าวลดลงหรือเสื่อมค่าลง หรือมีอายุไม่ครอบคลุมถึงความรับผิดชอบของผู้ขายตลอดอายุสัญญา ไม่ว่าจะด้วยเหตุใดๆ ก็ตาม รวมถึงกรณีผู้ขายส่งมอบสิ่งของล่าช้าเป็นเหตุให้ระยะเวลาส่งมอบหรือวันครบกำหนดความรับผิดชอบในความชำรุดบกพร่องตามสัญญาเปลี่ยนแปลงไป ไม่ว่าจะเกิดขึ้นคราวใด ผู้ขายต้องหาหลักประกันใหม่หรือหลักประกันเพิ่มเติมให้มีจำนวนครบถ้วนตามวรรคหนึ่งมามอบให้แก่ผู้ซื้อภายใน ๗ (เจ็ด) วัน นับถัดจากวันที่ได้รับแจ้งเป็นหนังสือจากผู้ซื้อ

หลักประกันที่ผู้ขายนำมามอบไว้ตามข้อนี้ ผู้ซื้อจะคืนให้แก่ผู้ขาย โดยไม่มีดอกเบี้ยเมื่อผู้ขายพ้นจากข้อผูกพันและความรับผิดชอบทั้งปวงตามสัญญานี้แล้ว

ข้อ ๙. การบอกเลิกสัญญา

ถ้าผู้ขายไม่ปฏิบัติตามสัญญาข้อใดข้อหนึ่ง หรือเมื่อครบกำหนดส่งมอบสิ่งของตามสัญญานี้แล้ว



หากผู้ขายไม่ส่งมอบสิ่งของที่ตกลงขายให้แก่ผู้ซื้อหรือส่งมอบไม่ถูกต้อง หรือไม่ครบจำนวน ผู้ซื้อจะมีสิทธิบอกเลิกสัญญาทั้งหมดหรือแต่บางส่วนได้ การใช้สิทธิบอกเลิกสัญญานั้นไม่กระทบสิทธิของผู้ซื้อที่จะเรียกร้องค่าเสียหายจากผู้ขาย

ในกรณีที่ผู้ซื้อใช้สิทธิบอกเลิกสัญญา ผู้ซื้อจะมีสิทธิรับหรือบังคับจากหลักประกัน ตาม (ข้อ ๖ และ ข้อ ๘) เป็นจำนวนเงินทั้งหมดหรือแต่บางส่วนก็ได้ แล้วแต่ผู้ซื้อจะเห็นสมควร และถ้าผู้ซื้อจัดซื้อสิ่งของจากบุคคลอื่นเต็มจำนวนหรือเฉพาะจำนวนที่ขาดส่ง แล้วแต่กรณี ภายในกำหนด ๗ (เจ็ด) วัน นับถัดจากวันบอกเลิกสัญญาผู้ขายจะต้องชดใช้ราคาที่เพิ่มขึ้นจากราคาที่กำหนดไว้ในสัญญานี้ด้วย

ข้อ ๑๐. ค่าปรับ

ในกรณีที่ผู้ซื้อมิได้ใช้สิทธิบอกเลิกสัญญาตามข้อ ๙ ผู้ขายจะต้องชำระค่าปรับให้ผู้ซื้อเป็นรายวันในอัตราร้อยละ ๐.๒๐ (ศูนย์จุดสองศูนย์) ของราคาส่งของที่ยังมิได้รับมอบ นับถัดจากวันครบกำหนดตามสัญญาจนถึงวันที่ผู้ขายได้นำสิ่งของมาส่งมอบให้แก่ผู้ซื้อจนถูกต้องครบถ้วนตามสัญญา

การคิดค่าปรับในกรณีสิ่งของที่ตกลงซื้อขายประกอบกันเป็นชุด แต่ผู้ขายส่งมอบเพียงบางส่วน หรือขาดส่วนประกอบส่วนหนึ่งส่วนใดไปทำให้ไม่สามารถใช้งานได้โดยสมบูรณ์ ให้ถือว่า ยังมิได้ส่งมอบสิ่งของนั้นเลย และให้คิดค่าปรับจากราคาส่งของเต็มทั้งชุด

ในระหว่างที่ผู้ซื้อยังมีได้ใช้สิทธิบอกเลิกสัญญานั้น หากผู้ซื้อเห็นว่าผู้ขายไม่อาจปฏิบัติตามสัญญาต่อไปได้ ผู้ซื้อจะใช้สิทธิบอกเลิกสัญญาและรับหรือบังคับจากหลักประกันตาม (ข้อ ๖ และ ข้อ ๘) กับเรียกร้องให้ชดใช้ราคาที่เพิ่มขึ้นตามที่กำหนดไว้ในข้อ ๙ วรรคสองก็ได้ และถ้าผู้ซื้อได้แจ้งข้อเรียกร้องให้ชำระค่าปรับไปยังผู้ขายเมื่อครบกำหนดส่งมอบแล้ว ผู้ซื้อจะมีสิทธิที่จะปรับผู้ขายจนถึงวันบอกเลิกสัญญาได้อีกด้วย

ข้อ ๑๑. การบังคับค่าปรับ ค่าเสียหาย และค่าใช้จ่าย

ในกรณีที่ผู้ขายไม่ปฏิบัติตามสัญญาข้อใดข้อหนึ่งด้วยเหตุใดๆ ก็ตาม จนเป็นเหตุให้เกิดค่าปรับ ค่าเสียหาย หรือค่าใช้จ่ายแก่ผู้ซื้อ ผู้ขายต้องชดใช้ค่าปรับ ค่าเสียหาย หรือค่าใช้จ่ายดังกล่าวให้แก่ผู้ซื้อโดยสิ้นเชิงภายในกำหนด ๗ (เจ็ด) วัน นับถัดจากวันที่ได้รับแจ้งเป็นหนังสือจากผู้ซื้อ หากผู้ขายไม่ชดใช้ให้ถูกต้องครบถ้วนภายในระยะเวลาดังกล่าวให้ผู้ซื้อจะมีสิทธิที่จะหักเอาจากจำนวนเงินค่าสิ่งของที่ซื้อขายที่ต้องชำระ หรือบังคับจากหลักประกัน การปฏิบัติตามสัญญาได้ทันที

หากค่าปรับ ค่าเสียหาย หรือค่าใช้จ่ายที่บังคับจากเงินค่าสิ่งของที่ซื้อขายที่ต้องชำระ หรือหลักประกันการปฏิบัติตามสัญญาแล้วยังไม่เพียงพอ ผู้ขายยินยอมชำระส่วนที่เหลือที่ยังขาดอยู่ จนครบถ้วนตามจำนวนค่าปรับ ค่าเสียหาย หรือค่าใช้จ่ายนั้น ภายในกำหนด ๗ (เจ็ด) วัน นับถัดจากวันที่ได้รับแจ้งเป็นหนังสือจากผู้ซื้อ หากมีเงินค่าสิ่งของที่ซื้อขายตามสัญญาที่หักไว้จ่ายเป็นค่าปรับ ค่าเสียหาย หรือค่าใช้จ่ายแล้วยังเหลืออยู่อีกเท่าใด ผู้ซื้อจะคืนให้แก่ผู้ขายทั้งหมด



ข้อ ๑๒. การงดหรือลดค่าปรับ หรือขยายเวลาส่งมอบ

ในกรณีที่มีเหตุเกิดจากความผิดหรือความบกพร่องของฝ่ายผู้ซื้อ หรือเหตุสุดวิสัย หรือเกิดจากเหตุการณ์อันหนึ่งอันใดที่ผู้ขายไม่ต้องรับผิดชอบตามกฎหมาย หรือเหตุอื่นตามที่กำหนดในกฎกระทรวง ซึ่งออกตามความในกฎหมายว่าด้วยการจัดซื้อจัดจ้างและการบริหารพัสดุภาครัฐ ทำให้ผู้ขายไม่สามารถส่งมอบสิ่งของตามเงื่อนไข และกำหนดเวลาแห่งสัญญานี้ได้ ผู้ขายมีสิทธิของงดหรือลดค่าปรับหรือขยายเวลาส่งมอบตามสัญญาได้ โดยจะต้องแจ้งเหตุหรือเหตุการณ์ดังกล่าวพร้อมหลักฐานเป็นหนังสือให้ผู้ซื้อทราบภายใน ๑๕ (สิบห้า) วัน นับถัดจากวันที่เหตุอันสิ้นสุดลง หรือตามที่กำหนดในกฎกระทรวงดังกล่าว.

ถ้าผู้ขายไม่ปฏิบัติให้เป็นไปตามความในวรรคหนึ่ง ให้ถือว่าผู้ขายได้ละสิทธิเรียกร้องในการที่จะงดหรือลดค่าปรับหรือขยายเวลาส่งมอบตามสัญญา โดยไม่มีเงื่อนไขใดๆ ทั้งสิ้น เว้นแต่กรณีเหตุเกิดจากความผิดหรือความบกพร่องของฝ่ายผู้ซื้อซึ่งมีหลักฐานชัดเจนหรือผู้ซื้อทราบอยู่แล้วตั้งแต่วันที่

การงดหรือลดค่าปรับหรือขยายเวลาส่งมอบตามสัญญาตามวรรคหนึ่ง อยู่ในดุลพินิจของผู้ซื้อที่จะพิจารณาตามที่เห็นสมควร

ข้อ ๑๓. การใช้เรือไทย

ถ้าสิ่งของที่จะต้องส่งมอบให้แก่ผู้ซื้อตามสัญญานี้ เป็นสิ่งของที่ผู้ขายจะต้องส่งหรือนำเข้ามาจากต่างประเทศ และสิ่งของนั้นต้องนำเข้ามาโดยทางเรือในเส้นทางเดินเรือที่มีเรือไทยเดินอยู่ และสามารถให้บริการรับขนได้ตามที่รัฐมนตรีว่าการกระทรวงคมนาคมประกาศกำหนด ผู้ขายต้องจัดการให้สิ่งของดังกล่าวบรรทุกโดยเรือไทยหรือเรือที่มีสิทธิเช่นเดียวกับเรือไทยจากต่างประเทศมายังประเทศไทย เว้นแต่จะได้รับอนุญาตจากกรมเจ้าท่าก่อนบรรทุกของนั้นลงเรืออื่นที่มีใช้เรือไทยหรือเป็นของที่รัฐมนตรีว่าการกระทรวงคมนาคมประกาศยกเว้นให้บรรทุกโดยเรืออื่นได้ ทั้งนี้ ไม่ว่าจะการส่งหรือนำเข้าสิ่งของดังกล่าวจากต่างประเทศจะเป็นแบบใด

ในการส่งมอบสิ่งของตามสัญญาให้แก่ผู้ซื้อ ถ้าสิ่งของนั้นเป็นสิ่งของตามวรรคหนึ่ง ผู้ขายจะต้องส่งมอบใบตราส่ง (Bill of Lading) หรือสำเนาใบตราส่งสำหรับของนั้น ซึ่งแสดงว่าได้บรรทุกมาโดยเรือไทยหรือเรือที่มีสิทธิเช่นเดียวกับเรือไทยให้แก่ผู้ซื้อพร้อมกับการส่งมอบสิ่งของด้วย

ในกรณีที่สิ่งของดังกล่าวไม่ได้บรรทุกจากต่างประเทศมายังประเทศไทย โดยเรือไทยหรือเรือที่มีสิทธิเช่นเดียวกับเรือไทย ผู้ขายต้องส่งมอบหลักฐานซึ่งแสดงว่าได้รับอนุญาตจากกรมเจ้าท่า ให้บรรทุกของโดยเรืออื่นได้หรือหลักฐานซึ่งแสดงว่าได้ชำระค่าธรรมเนียมพิเศษเนื่องจากการไม่บรรทุกของโดยเรือไทยตามกฎหมายว่าด้วยการส่งเสริมการพาณิชย์แล้วอย่างใดอย่างหนึ่งแก่ผู้ซื้อด้วย

ในกรณีที่ผู้ขายไม่ส่งมอบหลักฐานอย่างใดอย่างหนึ่งดังกล่าวในวรรคสองและวรรคสามให้แก่ผู้ซื้อ แต่จะขอส่งมอบสิ่งของดังกล่าวให้ผู้ซื้อก่อนโดยยังไม่รับชำระเงินค่าสิ่งของ ผู้ซื้อไม่มีสิทธิรับสิ่งของดังกล่าวไว้ก่อนและชำระเงินค่าสิ่งของเมื่อผู้ขายได้ปฏิบัติถูกต้องครบถ้วนดังกล่าวแล้วได้



สัญญานี้ทำขึ้นเป็นสองฉบับ มีข้อความถูกต้องตรงกัน คู่สัญญาได้อ่านและเข้าใจข้อความโดยละเอียด
ตลอดแล้ว จึงได้ลงลายมือชื่อพร้อมทั้งประทับตรา (ถ้ามี) ไว้เป็นสำคัญต่อหน้าพยาน และคู่สัญญาต่างยึดถือไว้ฝ่ายละ
หนึ่งฉบับ

(ลงชื่อ).....ผู้ซื้อ

(นายอุดมศักดิ์ เจริญวุฒิ)

(ลงชื่อ).....ผู้ขาย

(นายผดุงชัย สุรฤทธิพงศ์)



(ลงชื่อ).....พยาน

(นายวิธานรัช บุญท่วมมี)

(ลงชื่อ).....พยาน

(นายชลิต โรจนนนท์)

เลขที่โครงการ ๖๖๐๘๙๒๑๘๐๒๙

เลขคุมสัญญา ๖๖๑๐๐๑๐๐๒๔๘

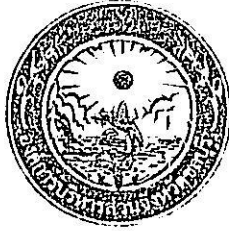

ใบเสร็จรับเงิน
(สำเนา)

เลขที่ RCPT-00637/67

วันที่ 12 ตุลาคม 2566

องค์การบริหารส่วนจังหวัดชลบุรี

ได้รับเงินจาก บริษัท คลีนวอเตอร์ (ไทยแลนด์) จำกัด

ลำดับ	รายการ	รหัสบัญชี	จำนวนเงิน (บาท)	หมายเหตุ
1	หลักประกันสัญญา โครงการเครื่องสูบน้ำตะกอนเนเวียน กลับ เป็นเงินสด	2112010101.001	51,250.00	สัญญาเลขที่ CNTR-00023/67
		รวมเงิน	51,250.00	

ตัวอักษร (ห้าหมื่นหนึ่งพันสองร้อยห้าสิบบาทถ้วน)

ไว้เป็นการถูกต้องแล้ว

ลงชื่อ

ผู้รับเงิน

(นางสาวพรนเพ็ไล ไกรบุตร)

เจ้าพนักงานการเงินและบัญชีชำนาญงาน

ใบเสนอราคาซื้อด้วยวิธีประกวดราคาอิเล็กทรอนิกส์ (e-bidding)

เรียน หัวหน้าหน่วย งานของรัฐ

๑. ข้าพเจ้า บริษัท กลั่นวอลเดอท์ (ไทยแลนด์) จำกัด ถนน บางแสนสาย ๔ เหนือท่ามส แสนสุข อำเภอ เมืองชลบุรี จังหวัด ชลบุรี โทรศัพท์ ๐๓๙๔๑๖๙๘๐๐๐ โดย นายศุภชัย สุรดาเยี่ยมค์ ผู้ลงนามข้างท้ายนี้ ได้พิจารณาเงื่อนไขต่าง ๆ ในเอกสารซื้อด้วยวิธีประกวดราคาอิเล็กทรอนิกส์ และเอกสารเพิ่มเติม (ถ้ามี) เลขที่ ๒๐๐/๒๕๖๖ โดยตลอดและยอมรับข้อกำหนดและเงื่อนไขนั้นแล้ว รวมทั้งรับรองว่าข้าพเจ้าเป็นผู้มีคุณสมบัติครบถ้วนตามที่กำหนดและไม่เป็นผู้ทำงานของหน่วยงานของรัฐ

๒. ข้าพเจ้าขอเสนอรายการพัสดุ รวมทั้งบริการ ซึ่งกำหนดไว้ในเอกสารซื้อด้วยวิธีประกวดราคาอิเล็กทรอนิกส์ ดังต่อไปนี้

ลำดับที่	รายการ	ราคาต่อหน่วย	จำนวน	รวมเป็นเงิน (บาท)	กำหนดส่งมอบ
๑	ครุภัณฑ์โรงงาน เครื่องสูบลูกอม เวียวกลับ พร้อมรียกถอนเครื่องเก่า และติดตั้งเครื่องใหม่ จำนวน ๑ ชุด	-	๑ เครื่อง	๑,๐๒๕,๐๐๐.๐๐	๕๐
รวมเป็นเงินทั้งสิ้น				๑,๐๒๕,๐๐๐.๐๐	

แนบสำเนาสองหมึกห้าพันบาทถ้วน) ซึ่งเป็นราคาที่รวมภาษีมูลค่าเพิ่มรวมทั้งภาษีอากรอื่น และค่าใช้จ่ายทั้งปวงไว้ด้วยแล้ว



๓. ข้าพเจ้าจะยื่นคำเสนอราคานี้เป็นระยะเวลา ๓๐ วัน ตั้งแต่วันยื่นข้อเสนอ และ องค์การบริหารส่วนจังหวัดชลบุรี อาจรับคำเสนอนี้ ณ เวลาใดก็ได้ก่อนที่จะครบกำหนดระยะเวลาดังกล่าว หรือระยะเวลาที่ยืดออกไปตามเหตุผลอันสมควรที่ องค์การบริหารส่วนจังหวัดชลบุรี ร้องขอ

๔. ข้าพเจ้ารับรองว่าจะส่งมอบงานซื้อตามเงื่อนไขที่เอกสารประกวดราคาอิเล็กทรอนิกส์กำหนดไว้

๕. ในกรณีที่ข้าพเจ้าได้รับการพิจารณาให้เป็นผู้ชนะการประกวดราคาอิเล็กทรอนิกส์ ข้าพเจ้ารับรองที่จะ

๕.๑ ทำสัญญาตามแบบสัญญาซื้อขายแนบท้ายเอกสารซื้อด้วยวิธีประกวดราคาอิเล็กทรอนิกส์ หรือตามที่สำนักอัยการสูงสุดได้แก้ไขเพิ่มเติมแล้ว กับ องค์การบริหารส่วนจังหวัดชลบุรี ภายใน ๖ วัน นับถัดจากวันที่ได้รับหนังสือให้ไปทำสัญญา

๕.๒ มอบหลักประกันการปฏิบัติตามสัญญา ตามที่ระบุไว้ในข้อ ๗ ของเอกสารซื้อด้วยวิธีประกวดราคาอิเล็กทรอนิกส์ ให้แก่ องค์การบริหารส่วนจังหวัดชลบุรี ขณะที่ได้ลงนามในสัญญาเป็นจำนวนร้อยละ ๕.๐๐ ของราคาตามสัญญาที่ได้ระบุไว้ในใบเสนอราคานี้ เพื่อเป็นหลักประกันการปฏิบัติตามสัญญาโดยถูกต้องและ

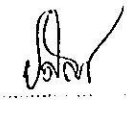
ครบถ้วน

หากข้าพเจ้าไม่ปฏิบัติให้ครบถ้วนตามที่ระบุไว้ในข้อ ๕.๑ และ/หรือข้อ ๕.๒ ดังกล่าวข้างต้น ข้าพเจ้ายอมให้ องค์การบริหารส่วนจังหวัดชลบุรี รับผิดชอบการเสนอราคาหรือเรียกร้องจากผู้ออกหนังสือ คำประกัน ข้าพเจ้ายอมชดใช้ค่าเสียหายใด ๆ ที่อาจมีแก่ องค์การบริหารส่วนจังหวัดชลบุรี และ องค์การบริหารส่วน จังหวัดชลบุรี มีสิทธิจะให้ผู้อื่นขอเสนอรายอื่นเป็นผู้ชนะการประกวดราคาอิเล็กทรอนิกส์ได้หรือ องค์การบริหารส่วน จังหวัดชลบุรี อาจดำเนินการจัดซื้อการประกวดราคาอิเล็กทรอนิกส์ใหม่ก็ได้

๖. ข้าพเจ้ายอมรับว่า องค์การบริหารส่วนจังหวัดชลบุรี ไม่มีความผูกพันที่จะรับคำเสนอนี้ หรือใบ เสนอราคาใด ๆ รวมทั้งไม่ต้องรับผิดชอบในค่าใช้จ่ายใด ๆ อันอาจเกิดขึ้นในการที่ข้าพเจ้าได้เข้ายื่นข้อเสนอครั้งนี้

๗. บรรดาหลักฐานประกอบการพิจารณา เช่น ตัวอย่าง (sample) แคตตาล็อก รายละเอียด คุณสมบัติเฉพาะ (Specifications) พร้อมใบเสนอราคา ซึ่งข้าพเจ้าได้ลงไว้ในระบบการจัดซื้อจัดจ้างภาครัฐด้วย อิเล็กทรอนิกส์ ข้าพเจ้ายินยอมมอบให้ องค์การบริหารส่วนจังหวัดชลบุรี ไว้เป็นเอกสารและทรัพย์สินของ องค์การบริหารส่วนจังหวัดชลบุรี

สำหรับตัวอย่างที่เหลือหรือไม่ใช้แล้ว ซึ่ง องค์การบริหารส่วนจังหวัดชลบุรี สงสัยให้ ข้าพเจ้าจะไม่ เรียกร้องค่าเสียหายใด ๆ ที่เกิดขึ้นกับตัวอย่างนั้น

๘. เพื่อเป็นหลักประกันในการปฏิบัติโดยถูกต้อง ตามที่ได้ทำความเข้าใจและตามความผูกพันแห่ง คำเสนอนี้ ข้าพเจ้าขอมอบ เพื่อเป็นหลักประกันการเสนอราคาเป็นเงินจำนวน บาท มาพร้อมนี้

๙. ข้าพเจ้าได้ตรวจทานตัวเลขและตรวจสอบเอกสารต่าง ๆ ที่ได้ยื่นพร้อมใบเสนอราคานี้โดยละเอียดแล้ว และเข้าใจดีว่า องค์การบริหารส่วนจังหวัดชลบุรี ไม่ต้องรับผิดชอบใด ๆ ในความผิดพลาดหรือตกหล่น

๑๐. ใบเสนอราคานี้ได้ยื่นเสนอโดยบริสุทธิ์ยุติธรรม และปราศจากกลฉ้อฉล หรือการสมรู้ร่วมคิดกัน โดยไม่ชอบด้วยกฎหมายกับบุคคลใดบุคคลหนึ่ง หรือหลายบุคคล หรือกับทางหุ้นส่วน บริษัทใด ๆ ที่ได้ยื่นข้อเสนอใน คราวเดียวกัน

เสนอมาน วันที่ ๑ กันยายน พ.ศ. ๒๕๖๖ เวลา ๐๙:๐๕:๕๑ น.

(นายณรงค์ชัย สุรฤทธิพงศ์)

ผู้ยื่นใบเสนอราคา หรือ ผู้รับมอบอำนาจ

เลขที่โครงการ ๖๖๐๘๕๒๑๘๐๔๐

ใบเสนอราคาเลขที่ ๖๖๐๕๖๐๐๐๐๐๐๔๖

รหัสอ้างอิง OTP KPxJ

เลขประจำตัวผู้เสียภาษี ๐๒๐๕๕๕๒๐๑๐๖๒๕



CLEAR WATER
น้ำดื่มสะอาด

 (ลงชื่อ).....

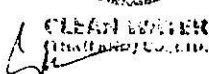
 (ลงชื่อ).....

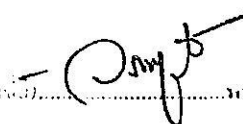
 (ลงชื่อ).....



บริษัท คลีนวอเตอร์ (ไทยแลนด์) จำกัด
CLEAN WATER (THAILAND) CO.,LTD

QUOTATION

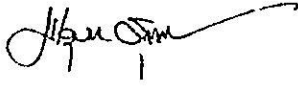
นายก องค์การบริหารส่วนจังหวัดชลบุรี สำนักงานองค์การบริหารส่วนจังหวัดชลบุรี ถนนมหารมณตเสรี 1 หมู่ที่ 3 ตำบลเสม็ด อำเภอเมือง จังหวัดชลบุรี 20000 สำนักงานใหญ่ เลขประจำตัวผู้เสียภาษี 0994000249454				Quotation No : CWT 2023/27 Revision No. : 00 Ref. PR. No. : - Date 02/10/66	
ลำดับ (Item)	รายการ (Description)	Qty	Unit	Unit Price (Baht/Unit)	Amount (Baht)
1	เครื่องสูบน้ำคอนกรีตแบบอัตโนมัติ บริเวณบ่อเติมอากาศชั้นที่ 1 ปั๊มน้ำชนิด Self Priming Centrifugal Pump มีคุณสมบัติไม่น้อยกว่าที่กำหนดดังนี้ ขนาด 15 KW/ 4P/380V/50Hz/3Ph, Vertical V-Belt พร้อมค่าแรงรื้อถอนและติดตั้งเครื่องจักร	1	งาน	957,943.93	957,943.93
				รวม	957,943.93
				ภาษีมูลค่าเพิ่ม	67,056.07
หนึ่งล้านสองหมื่นห้าพันบาทถ้วน				รวมทั้งสิ้น (Grand Total Amount)	1,025,000.00
Term of Conditions					
Payment Term : -				Authorized Signature	
Del very : -				 (Phadungchai Suraritpong) Tel: 094-19/8997	



CLEAN WATER
(THAILAND) CO.,LTD.

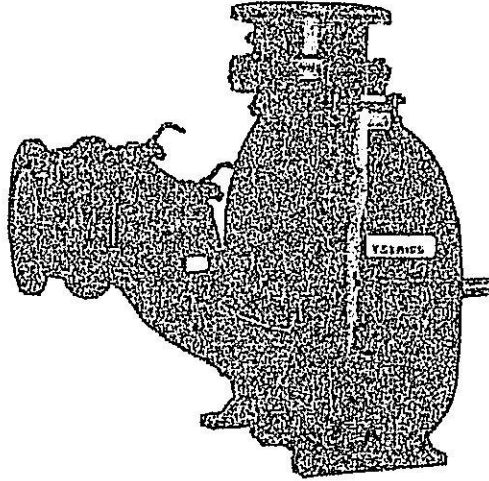

..... (ชื่อ) (ชื่อ) (ชื่อ)



ชนิดปั๊ม . ชนิดล่อน้ำในตัว (Self Priming Centrifugal Pump)
 ขนาดมอเตอร์ : 15 KW, 4 Pole, 380 Volt, 50 Hz, 3Ph Vertical V-Bell
 ระดับการป้องกันมอเตอร์ : IP55
 ค่าขบวนการ : Class F
 ขนาดเส้นผ่าศูนย์กลางท่อดูด-ท่อส่ง . ขนาด 10" x 10"
 อัตราการสูบ : 140 ลิตร/วินาที ที่ระยะ 6 เมตร
 ประสิทธิภาพการสูบ . ไม่น้อยกว่า 70%
 ขนาดของแข็งที่สามารถสูบผ่าน : 76.2 มิลลิเมตร (3นิ้ว)
 ตัวเรือน . เหล็กหล่อสีเทา
 เพลลา : เหล็กกล้าไร้สนิม
 ใบพัด . เหล็กหล่อสีเทา
 ช่องทำความสะอาดเก็บขยะ : มี

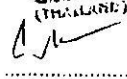
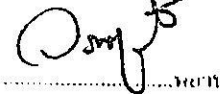

CLEAN WATER
(THAILAND) CO., LTD.



125434
7 ก.ย. 66

LLMLA

CWT 05 / 2566

7 กันยายน 2566

เรื่อง ยืนยันราคางานที่เสนอ
 เรียน นายกองดีการบริหารส่วนจังหวัดชลบุรี (ผ่านคณะกรรมการพิจารณาผล)
 อ้างถึง เอกสารประกวดราคาซื้อด้วยวิธีประกวดราคาอิเล็กทรอนิกส์ (e-bidding)
 เลขที่ 200/2566

กองให้... 9287
 วันที่... 7 ก.ย. 2566
 เวลา... 16:41

[Signature]
 7 ก.ย. 2566

ตามประกาศองค์การบริหารส่วนจังหวัดชลบุรี ลงวันที่ 24 สิงหาคม 2566 และเอกสาร
 ประกวดราคาซื้อด้วยวิธีประกวดราคาอิเล็กทรอนิกส์ (e-bidding) เลขที่ 200/2566

ทางบริษัท คลีนวอเตอร์ (ไทยแลนด์) จำกัด ขอยืนยันการเสนอราคางานดังกล่าว เป็น
 จำนวนเงิน 1,025,000.00 บาท (หนึ่งล้านสองหมื่นห้าพันบาทถ้วน)

ทางบริษัทฯ ยืนยันว่าทางบริษัทฯ สามารถทำงานได้ในราคาดังกล่าว เพราะทางบริษัทฯ ได้
 ส่วนลดค่าเครื่องจักรอุปกรณ์เนื่องจากเป็นคู่ค้ากันมานาน ส่วนงานติดตั้ง ทางบริษัทฯ มีพนักงานที่
 มีความเชี่ยวชาญในการติดตั้งอยู่แล้ว จึงสามารถทำงานได้ในราคาดังกล่าว

จึงเรียนมาเพื่อโปรดพิจารณาอนุมัติ

ขอแสดงความนับถือ

[Signature]

(นายผดุงชัย สุรฤทธิพงศ์)
 กรรมการผู้จัดการ



CLEAN WATER
 (THAILAND) CO., LTD.

ลงชื่อ)..... ประ
 ลงชื่อ)..... 1504
 ลงชื่อ)..... 01/11

บริษัท คลีนวอเตอร์ (ไทยแลนด์) จำกัด, ๒๐๖ ถนนพหลโยธิน แขวงสามยุค เขตเมืองทองธานี จังหวัดนนทบุรี 11000 โทร: 09-094-1920917



CLEAN WATER
 (THAILAND) CO., LTD.

[Signature] (ลงชื่อ)..... *[Signature]* (ลงชื่อ)..... *[Signature]* (ลงชื่อ).....

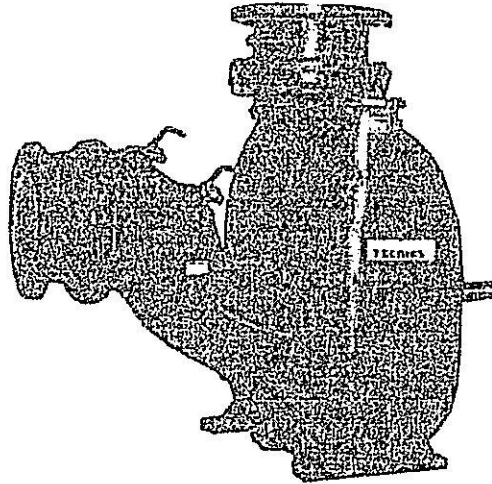

ชนิดปั๊ม	อัตโนมัติในตัว (Self Priming Centrifugal Pump)
ขนาดมอเตอร์	15 KW, 4 Pole, 380 Volt, 50 Hz, 3Ph vertical V-Belt
ระดับการป้องกันมอเตอร์	IP55
ค่าฉนวนขดลวด	Class F
ขนาดเส้นผ่าศูนย์กลางท่อดูด-ท่อส่ง	ขนาด 10" x 10"
อัตราการสูบ	140 ลิตร/วินาที ที่ระยะ 6 เมตร
ประสิทธิภาพการสูบ	ไม่น้อยกว่า 70%
ขนาดของแข็งที่สามารถสูบผ่าน	76.2 มิลลิเมตร (3 นิ้ว)
ตัวเรือน	เหล็กหล่อสีเทา
เพลลา	เหล็กกล้าไร้สนิม
ใบพัด	เหล็กหล่อสีเทา
ช่องทำความสะอาดตะกอน	มี



CLEAN WATER
THAILAND

[Handwritten signature]

[Handwritten signature]

[Handwritten signature]

Basic Pump Self Priming Centrifugal Pump

Super
T SERIES

Model T10A3S-B

Size 10" x 10"



PUMP SPECIFICATIONS

Size: 10" x 10" (254 mm x 254 mm) Flanged.
 Casing: Gray Iron 30.
 Maximum Operating Pressure 99 psi (683 kPa).
 Semi-Open Type, Two Vane Impeller: Ductile Iron 65-45-12.
 Handles 3" (76.2 mm) Diameter Spherical Solids.
 Impeller Shaft: Stainless Steel 17-4 PH.
 Shaft Sleeve: Alloy Steel 4130.
 Replaceable Front Wear Plate: Ductile Iron 80-55-06.
 Replaceable Rear Wear Plate: Carbon Steel 1026.
 Removable Clean-out Cover Plate: Gray Iron 30; 9 lbs. (4 kg).
 Flap Valve: Neoprene w/Steel Reinforcing.
 Seal Plate: Gray Iron 30.
 Bearing Housing: Gray Iron 30.
 Radial and Thrust Bearings: Open Double Row Ball.
 Bearing and Seal Cavity Lubrication: SAE 30 Non-Detergent Oil.
 Suction Flange: Gray Iron 30.
 Suction Head: Gray Iron 30.
 Gaskets: Buna-N, PTFE, Cork, and Rubber.
 O-Rings: Buna-N.
 Hardware: Standard Plated Steel.
 Brass Pressure Relief Valve.
 Bearing and Seal Cavity Oil Level Sight Gauges.
 Optional Equipment: Metal Bellows Seal, Automatic Air Release Valve, High Pump Temperature Shutdown Kit, 120V/240V Casing Heater, Continuous Vane Ductile Iron Impeller.
 Gray Iron 30 Spool Flanges:
 10" ASA Discharge.
 250 mm DIN 2527 (PN 16) Suction and Discharge (Specify Model T10A3S-B /FM).

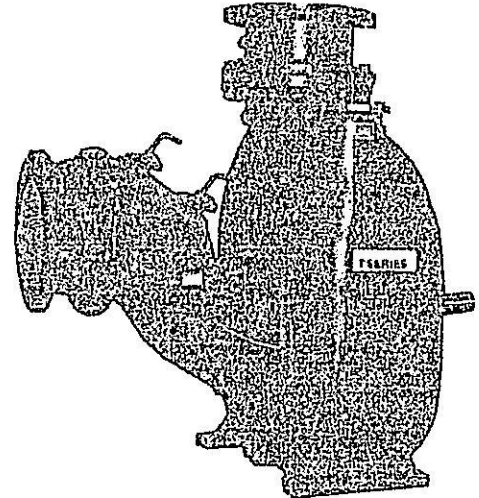

Shown with Optional Discharge Spool Flange (Suction/Discharge Spool Flanges Available in ASA or DIN Standard Sizes).

*Consult Factory for Applications Exceeding Maximum Pressure and/or Temperature Indicated

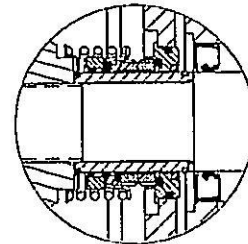
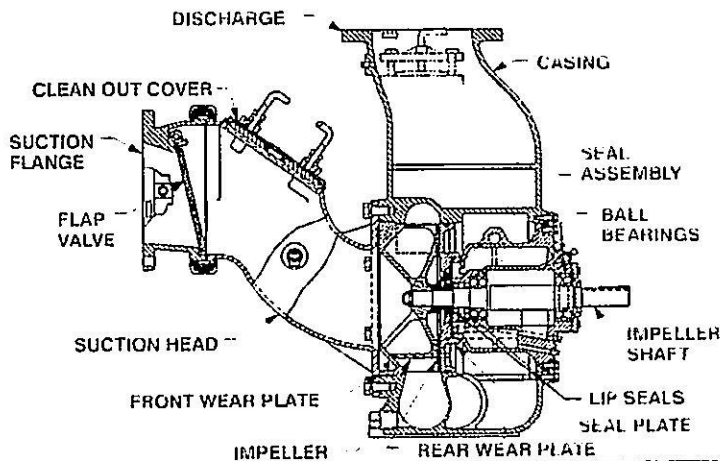

SEAL DETAIL

Cartridge Type, Mechanical, Oil-Lubricated, Double Floating, Self-Aligning, Tungsten Titanium Carbide Rotating and Stationary Faces. Stainless Steel 316 Stationary Seat. Fluorocarbon Elastomers (DuPont Viton™ or Equivalent). Stainless Steel 18-8 Cage and Spring. Maximum Temperature of Liquid Pumped, 160°F (71°C).



GORMAN-RUPP PUMPS



www.grpumps.com

Specifications Subject to Change Without Notice

Printed in USA

Copyright Gorman-Rupp Pumps 2017

CLEAN WATER
(MILWAUKEE) CO., INC.

Abraham

in

Orjib

Wor

Pump Data Sheet: Gorman-Rupp IND 50Hz

Company
Name:
Date 08/25/2023



Pump:		Dimensions:	Fluid:		
Size:	T10A-B-4	Suction:	Name:	Water	
Type:	T-SERIES	Discharge:	SG:	1	Vapor Pressure: 1.77 kPa a
Synch Speed:	Adjustable		Density:	999 kg/m ³	Atm Pressure: 101 kPa a
Dia:	375 mm		Viscosity:	1.1 cP	Margin Ratio: 1
Curve:	T10A-B-4		Temperature:	15.6 °C	
Impeller:	38615-014				

Search Criteria:

Flow:	140 l/s	Near Miss:	---
Head:	6 m	Static Head:	0 m

Pump Limits:

Temperature:	---	Sphere Size:	76.2 mm
Wkg Pressure:	---		

Motor:
Consult Gorman-Rupp IND 50Hz to select a motor for this pump.

Pump Selection Warnings:
None

Design Point	
Flow	140 l/s
Head:	6.01 m
Eff:	70.5%
Power:	11.7 kW
NPSHr:	2.7 m
Speed:	787 rpm
Design Curve	
Shutoff Head:	14 m
Shutoff dP:	137 kPa
Min Flow:	--- l/s
BEP:	79% @ 85.8 l/s
NOL Power:	11.7 kW @ 141 l/s
Max Curve	
Max Power:	72.5 kW @ 215 l/s

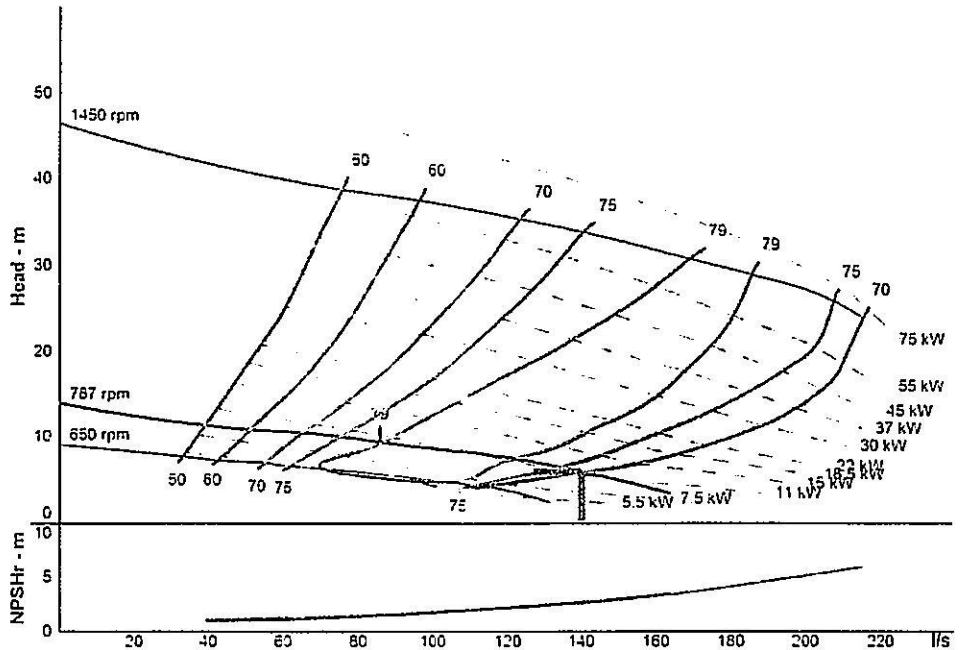

This curve is provided for preliminary selection only. Please consult factory before making final pump or motor selections. Not NSF certified.

Performance Evaluation:

Flow l/s	Speed rpm	Head m	Efficiency %	Power kW	NPSHr m
168	787	---	---	---	---
140	787	6.03	71	11.7	2.7
112	787	8.08	79	11.1	2.07
84	787	9.56	78	10	1.53
56	787	10.8	69	9.28	1.26



Handwritten signature

Handwritten signature

Handwritten signature

Handwritten signature

ขอบเขตของงาน (Terms of Reference : TOR) หรือรายละเอียดคุณลักษณะเฉพาะของพัสดุ
(Specification : Spec)

การจัดซื้อครุภัณฑ์โรงงาน เครื่องสูบน้ำคอนกรีตกลับ ด้วยวิธีประกวดราคาอิเล็กทรอนิกส์
(e-bidding) ของส่วนช่างสุขาภิบาล สำนักช่าง

๑. ความเป็นมา/เหตุผลความจำเป็น

ด้วยส่วนช่างสุขาภิบาล สำนักช่าง มีความประสงค์จะจัดซื้อเครื่องสูบน้ำคอนกรีตกลับ โรงปรับปรุงคุณภาพน้ำจังหวัดชลบุรี จำนวน ๑ ชุด มาทดแทนเครื่องสูบน้ำคอนกรีตกลับเดิมที่ชำรุดเสื่อมสภาพจากการใช้งาน โดยเบิกจ่ายจากข้อบัญญัติองค์การบริหารส่วนจังหวัดชลบุรี ประจำปีงบประมาณ พ.ศ. ๒๕๖๖ หมวดแผนงานเคหะและชุมชน งานบำบัดน้ำเสีย งบลงทุน ค่าครุภัณฑ์ รายจ่ายเพื่อให้มาได้ซึ่งบริการค่าครุภัณฑ์โรงงาน เครื่องสูบน้ำคอนกรีตกลับ (หน้า ๘๐๗) จำนวน ๑,๑๓๔,๐๐๐ บาท

๒. วัตถุประสงค์

เพื่อใช้ในการปฏิบัติงานของส่วนช่างสุขาภิบาล สำนักช่าง องค์การบริหารส่วนจังหวัดชลบุรี และได้ครุภัณฑ์โรงงาน เครื่องสูบน้ำคอนกรีตกลับ ตรงตามความต้องการ สามารถใช้ในการปฏิบัติงานได้อย่างมีประสิทธิภาพ เกิดความคุ้มค่า เหมาะสมกับงบประมาณที่ได้จ่ายไป

๓. คุณสมบัติของผู้ยื่นข้อเสนอ

๓.๑ มีความสามารถตามกฎหมาย

๓.๒ ไม่เป็นบุคคลล้มละลาย

๓.๓ ไม่อยู่ระหว่างเลิกกิจการ

๓.๔ ไม่เป็นบุคคลซึ่งอยู่ระหว่างถูกระงับการยื่นข้อเสนอหรือทำสัญญากับหน่วยงานของรัฐไว้ชั่วคราว เนื่องจากเป็นผู้ที่ไม่ผ่านเกณฑ์การประเมินผลการปฏิบัติงานของผู้ประกอบการตามระเบียบที่รัฐมนตรีว่าการกระทรวงการคลังกำหนดตามที่ประกาศเผยแพร่ในระบบเครือข่ายสารสนเทศของกรมบัญชีกลาง

๓.๕ ไม่เป็นบุคคลซึ่งถูกระงับชื่อไว้ในบัญชีรายชื่อผู้ทำงานและได้แจ้งเวียนชื่อให้เป็นผู้ทำงานของหน่วยงานของรัฐในระบบเครือข่ายสารสนเทศของกรมบัญชีกลาง ซึ่งรวมถึงนิติบุคคลที่ผู้ทำงานเป็นหุ้นส่วนผู้จัดการ กรรมการผู้จัดการ ผู้บริหาร ผู้มีอำนาจในการดำเนินงานในกิจการของนิติบุคคลนั้นด้วย

๓.๖ มีคุณสมบัติและไม่มีลักษณะต้องห้ามตามที่คณะกรรมการนโยบายการจัดซื้อจัดจ้างและการบริหารพัสดุภาครัฐกำหนดในราชกิจจานุเบกษา



๓.๗ เป็นนิติบุคคลผู้มีอาชีพขายพัสดุที่ประกวดราคาอิเล็กทรอนิกส์ดังกล่าว

๓.๘ ไม่เป็นผู้มีผลประโยชน์ร่วมกันกับผู้ยื่นข้อเสนอรายอื่นที่เข้ายื่นข้อเสนอให้แก่ องค์การบริหารส่วนจังหวัดชลบุรี ณ วันประกาศประกวดราคาอิเล็กทรอนิกส์ หรือไม่เป็นผู้กระทำการอันเป็นการขัดขวางการแข่งขันอย่างเป็นธรรมในการประกวดราคาอิเล็กทรอนิกส์ครั้งนี้

๓.๙ ไม่เป็นผู้ได้รับเอกสิทธิ์หรือความคุ้มครองใดๆ ซึ่งอาจปฏิเสธไม่ยอมขึ้นศาลไทย เว้นแต่รัฐบาลของผู้ยื่นข้อเสนอได้มีคำสั่งให้สละเอกสิทธิ์และความคุ้มครองเช่นนั้น

นายปรัชญา กระแสร์ชล

นายช่างโยธาชำนาญงาน

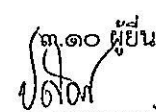

นางสาววารุณี รื่นรวย

นักวิชาการสิ่งแวดล้อมชำนาญการ

๓.๑๐ ผู้ยื่น...

นายจิรวัดน์ กิติคุณ

วิศวกรเครื่องกลชำนาญการ

- ตัวเรือนทำด้วยเหล็กหล่อสีเทา หรือวัสดุที่มีคุณภาพสูงกว่า
- เพลาทำด้วยเหล็กกล้าไร้สนิม หรือวัสดุที่มีคุณภาพสูงกว่า
- ใบพัดทำด้วยเหล็กหล่อสีเทา หรือวัสดุที่มีคุณภาพสูงกว่า
- เพลาทำด้วยเหล็กกล้าไร้สนิม หรือวัสดุที่มีคุณภาพสูงกว่า

๕.๒ มอเตอร์ ที่จะนำมาติดตั้งจะต้องเป็นของใหม่ไม่ผ่านการใช้งานมาก่อน

- ขนาดมอเตอร์ ๑๕ kW ๔ โพล ๓ เฟส ๓๘๐ โวลต์ ความถี่ ๕๐ เฮิร์ตซ์
- ระดับการป้องกันมอเตอร์ (Degree of Protection - IP) อย่างน้อย IP ๕๕
- มอเตอร์ต้องมีค่าฉนวนขดลวด (Insulation Class) อย่างน้อยคลาส F

๕.๓ งานติดตั้ง และงานอื่นๆ มีโดยรายละเอียดต่างๆ ดังนี้

- ซ่อมแซมฐาน และแท่นวางเครื่องจักรเดิม พร้อมขัดสนิมและทาสีป้องกันน้ำทะเล

๖. เงื่อนไข ข้อกำหนด และวิธีการจัดซื้อจัดจ้างพัสดุที่รัฐต้องการส่งเสริมหรือสนับสนุน

๖.๑ ให้ใช้พัสดุส่งเสริมการผลิตภายในประเทศไม่น้อยกว่าร้อยละ ๖๐ ของพัสดุที่จะใช้ในงานจ้างตามหนังสือคณะกรรมการวินิจฉัยปัญหาการจัดซื้อจัดจ้างและการบริหารพัสดุภาครัฐ กรมบัญชีกลาง ด่วนที่สุด ที่ กค (กวจ) ๐๔๐๕.๒/ว. ๗๘ ลงวันที่ ๓๑ มกราคม ๒๕๖๕ เรื่อง อนุมัติยกเว้นและกำหนดแนวทางการปฏิบัติตามกฎกระทรวงกำหนดพัสดุและวิธีการจัดซื้อจัดจ้างพัสดุที่รัฐต้องการส่งเสริมหรือสนับสนุน (ฉบับที่ ๒) พ.ศ.๒๕๖๓

๖.๒ ในกรณีส่งเสริมสินค้าผู้ประกอบการ SMEs ให้แนบสำเนาใบขึ้นทะเบียนผู้ประกอบการรัฐวิสาหกิจขนาดกลางและขนาดย่อม SMEs

๖.๓ เอกสารคู่มือในการส่งมอบเครื่องสูบน้ำและอุปกรณ์ประกอบ จำนวน ๑ รายการ ตามสัญญาผู้ขายต้องส่งมอบแคตตาล็อก เอกสารคู่มือ เอกสารแสดงรายละเอียดต่าง ๆ ให้แก่ผู้ซื้อเพื่อการทดลองใช้งาน การบำรุงรักษาตลอดจนการตรวจสอบซ่อม และแก้ไขโดยสมบูรณ์และเหมาะสมกับสิ่งของที่ตกลงซื้อขาย ซึ่งเอกสารดังกล่าวจะต้องส่งมอบโดยต้องเป็นเอกสารภาษาอังกฤษ และหรือภาษาไทย และส่งมอบอย่างละ ๒ ชุด แต่ละชุดประกอบด้วยเอกสารต่างๆ แล้วแต่กรณีดังต่อไปนี้

- (๑) Operator's Handbook (s) and/or Instruction book (s) or Manual (s)
- (๒) Spare parts Catalog (s) and/or Spare parts List (s)
- (๓) Service, Maintenance, Repair and/or Shop Manual (s) or Handbook (s)
- (๔) CAD Drawing เครื่องจักรและอุปกรณ์ประกอบ (Paper & Electronic file ในแฟลชไดรฟ์)

๖.๔ ผู้ยื่นข้อเสนอจะต้องแนบเอกสารรับรองการรับประกันความชำรุดบกพร่องตามระยะเวลารับประกัน





นายปรัชญา กระแสร์ชล
นายช่างโยธาชำนาญ

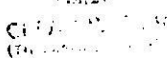



นางสาววารุณี รื่นรวย
นักวิชาการสิ่งแวดล้อมชำนาญการ

๖.๕ ผู้ชนะ...

นายจิรวัดน์ กิติคุณ
วิศวกรเครื่องกลชำนาญการ

๖.๕ ผู้ชนะการเสนอราคาจะต้องยื่นรายการคำนวณและแบบแสดงการติดตั้งเครื่องสูบน้ำพร้อมอุปกรณ์ประกอบ โดยวิศวกรเครื่องกล และหรือวิศวกรไฟฟ้า ที่ได้รับใบอนุญาตประกอบวิชาชีพวิศวกรรมควบคุม ตาม พ.ร.บ.วิศวกร พ.ศ.๒๕๕๒ ลงนามกำกับ ภายใน ๑๕ วัน นับถัดจากวันลงนามในสัญญา ตามรายละเอียดดังต่อไปนี้

(๑) รายการคำนวณค่า Total Dynamic Head (TDH) และรายการคำนวณค่า $NPSH_A$ เทียบกับ $NPSH_R$ เพื่อตรวจสอบการเข้ากันได้ของเครื่องสูบน้ำที่เสนอกับโครงสร้างการติดตั้งที่สภาวะการทำงานตามที่กำหนดในแบบรายละเอียดแนบท้าย

(๒) กราฟแสดงสมรรถนะของเครื่องสูบน้ำ (Pump Performance Curve) ที่แสดงรายละเอียดสมรรถนะที่สามารถทำงานได้ตามวัตถุประสงค์

(๓) แบบแสดงการติดตั้งเครื่องสูบน้ำและอุปกรณ์ประกอบโดยผู้ยื่นข้อเสนอต้องจัดทำแบบประกอบการพิจารณาให้สอดคล้องแบบขององค์การบริหารส่วนจังหวัดชลบุรี ตามรูปแบบของผู้ยื่นข้อเสนอเอง

๗. กำหนดการส่งมอบพัสดุ

ภายใน ๙๐ วัน นับถัดจากวันลงนามในสัญญา

๘. สถานที่ส่งมอบพัสดุ

บริเวณบ่อเติมอากาศชั้นที่ ๑ โรงปรับปรุงคุณภาพน้ำจังหวัดชลบุรี ตำบลเสม็ด อำเภอเมืองชลบุรี จังหวัดชลบุรี

๙. เงื่อนไขราคา ค่ากลางและที่มาของราคา

๙.๑ เงื่อนไขราคา ๑,๑๓๔,๐๐๐.๐๐ บาท (หนึ่งล้านหนึ่งแสนสามหมื่นสี่พันบาทถ้วน)

๙.๒ ราคา ๑,๒๗๓,๓๐๐.๐๐ บาท (หนึ่งล้านสองแสนเจ็ดหมื่นสามพันสามร้อยบาทถ้วน)

เป็นราคาที่ได้มาจากการสืบราคาจากท้องตลาด

๑๐. ระยะเวลาการรับประกัน

เป็นเวลา ๑ ปี นับถัดจากวันที่คณะกรรมการตรวจรับพัสดุได้ตรวจรับงานไว้เป็นที่ถูกต้องเรียบร้อยแล้ว

๑๑. เงื่อนไขการชำระเงิน แบ่งเป็น ๑ งวดงาน (งวดสุดท้าย) เมื่อผู้รับจ้างได้ดำเนินงานดังนี้

๑๑.๑ ได้ปฏิบัติงานรื้อถอนเครื่องสูบน้ำตะกอนเวียนกลับพร้อมอุปกรณ์เดิมที่ชำรุด ของโรงปรับปรุงคุณภาพน้ำจังหวัดชลบุรีจัดเก็บในที่ที่กำหนด

๑๑.๒ ได้ปฏิบัติงานติดตั้งเครื่องสูบน้ำตะกอนเวียนกลับพร้อมอุปกรณ์ใหม่ ของโรงปรับปรุงคุณภาพน้ำจังหวัดชลบุรีแล้วเสร็จ

๑๑.๓ จัดทำแบบขนาดเล่ม A๔ ระบุรายการวัสดุ และไฟล์ CAD บรรจุใส่แฟลชไดร์ฟ, คู่มือการบำรุงรักษา พร้อมพาร์ทลิต ๒ ชุด ในวงเล็บมี



๑๖๐๐๑

นายปรัชญา กระแสร์ชล
นายช่างโยธาชำนาญงาน

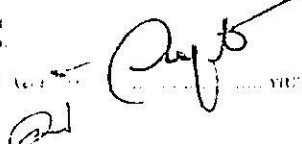

นางสาววารุณี รินราย
นักวิชาการสิ่งแวดล้อมชำนาญการ

๑๑.๔ จัดทำ...



นายจิรวัดน์ กิติยคุณ
วิศวกรเครื่องกลชำนาญการ

๑๑.๔ จัดทำ Checklist ตามหัวข้อที่ ๔ และ ๕ ของ TOR ในวันส่งมอบ

๑๑.๕ คณะกรรมการตรวจรับพัสดุได้ตรวจรับงานไว้เป็นที่ถูกต้องเรียบร้อยแล้ว

๑๑.๖ เบิกจ่ายเงิน ๑ งวด จำนวน ๑๐๐ % เมื่อผู้ขาย/ผู้รับจ้าง ได้ส่งมอบพัสดุครบถ้วน ดำเนินการตามข้อ ๑๑.๑ - ๑๑.๕ และผู้ตรวจรับพัสดุ/คณะกรรมการตรวจรับพัสดุ ได้ตรวจรับพัสดุ ถูกต้อง ครบถ้วนเรียบร้อยแล้ว

๑๒. หลักเกณฑ์ในการพิจารณาคัดเลือกข้อเสนอ

ใช้เกณฑ์ราคา

๑๓. ค่าปรับ

กำหนดค่าปรับเป็นรายวันในอัตราร้อยละ ๐.๒ ของราคางานจ้าง





นายปรัชญา กระแสร์ชล
นายช่างโยธาชำนาญงาน

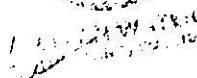



นางสาววารณี รื่นรวย
นักวิชาการสิ่งแวดล้อมชำนาญการ



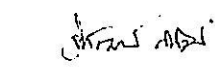

นายจิรวีวัฒน์ กิติคุณ
วิศวกรเครื่องกลชำนาญการ