

สัญญาซื้อขาย

สัญญาเลขที่ ๒๑/๒๕๖๗

สัญญาฉบับนี้ทำขึ้น ณ องค์การบริหารส่วนจังหวัดชลบุรี ๓๓๓/๕๕๕ หมู่ ๓ ตำบล/แขวง เสม็ด อำเภอ/เขต เมืองชลบุรี จังหวัด ชลบุรี เมื่อวันที่ ๖ ธันวาคม ๒๕๖๖ ระหว่าง องค์การบริหารส่วนจังหวัดชลบุรี โดย นายเรวัต ผลลูกอินทร์ รองนายกองค์การบริหารส่วนจังหวัด ปฏิบัติราชการแทน นายกองค์การบริหารส่วนจังหวัด ชลบุรี ซึ่งต่อไปในสัญญานี้เรียกว่า "ผู้ซื้อ" ฝ่ายหนึ่ง กับ บริษัท ที ไชน์ โซลูชั่น จำกัด ซึ่งจดทะเบียนเป็นนิติบุคคล ณ สำนักงานทะเบียนหุ้นส่วนบริษัท กรุงเทพมหานคร กรมพัฒนาธุรกิจการค้า กระทรวงพาณิชย์ มีสำนักงานใหญ่ อยู่ ๙๒-๙๒/๑ ซอยพัฒนาการ ๔๐ ถนนพัฒนาการ แขวงสวนหลวง เขตสวนหลวง กรุงเทพมหานคร โดย นางสาวณภัค คัชรินทร์ ผู้มีอำนาจลงนามผูกพันนิติบุคคลปรากฏตามหนังสือรับรองของ สำนักงานทะเบียนหุ้นส่วน บริษัท กรุงเทพมหานคร กรมพัฒนาธุรกิจการค้า กระทรวงพาณิชย์ ที่ ๐๑๐๕๕๔๘๐๔๘๔๑๓ ลงวันที่ ๑๙ ตุลาคม ๒๕๖๖ และหนังสือมอบอำนาจลงวันที่ ๖ ธันวาคม ๒๕๖๖ แนบท้ายสัญญานี้ ซึ่งต่อไปในสัญญานี้เรียกว่า "ผู้ขาย" อีกฝ่ายหนึ่ง

คู่สัญญาได้ตกลงกันมีข้อความดังต่อไปนี้

ข้อ ๑. ข้อตกลงซื้อขาย

ผู้ซื้อตกลงซื้อและผู้ขายตกลงขาย โครงการปรับปรุงระบบแสดงสัญญาณภาพและเสียงห้องประชุมขององค์การบริหารส่วนจังหวัดชลบุรี ด้วยวิธีประกวดราคาอิเล็กทรอนิกส์ (e-bidding) จำนวน ๑ (หนึ่ง) โครงการ เป็นราคาทั้งสิ้น ๑,๙๒๐,๐๐๐.๐๐ บาท (หนึ่งล้านเก้าแสนสองหมื่นบาทถ้วน) ซึ่งได้รวมภาษีมูลค่าเพิ่ม จำนวน ๑๒๕,๖๐๗.๔๘ บาท (หนึ่งแสนสองหมื่นห้าพันหกร้อยเจ็ดบาทสี่สิบแปดสตางค์) ตลอดจนภาษีอากรอื่นๆ และค่าใช้จ่ายที่ปวงด้วยแล้ว

ข้อ ๒. การรับรองคุณภาพ

ผู้ขายรับรองว่าสิ่งของที่ขายให้ตามสัญญานี้เป็นของแท้ ของใหม่ ไม่เคยใช้งานมาก่อน ไม่เป็นของเก่าเก็บ และมีคุณภาพ และคุณสมบัติไม่ต่ำกว่าที่กำหนดไว้ในเอกสารแนบท้ายสัญญาผนวก ๑-๔

ในกรณีที่เป็นการซื้อสิ่งของซึ่งจะต้องมีการตรวจทดสอบ ผู้ขายรับรองว่า เมื่อตรวจทดสอบแล้วต้องมีคุณภาพและคุณสมบัติไม่ต่ำกว่าที่กำหนดไว้ตามสัญญานี้ด้วย

ข้อ ๓. เอกสารอันเป็นส่วนหนึ่งของสัญญา

เอกสารแนบท้ายสัญญาดังต่อไปนี้ ให้ถือเป็นส่วนหนึ่งของ สัญญานี้

๓.๑ ผนวก ๑ ใบเสนอราคา จำนวน ๒ (สอง) หน้า

๓.๒ ผนวก ๒ รายการคุณลักษณะเฉพาะ จำนวน ๓๒ (สามสิบสอง) หน้า

๓.๓ ผนวก ๓ รายการคุณลักษณะเฉพาะ จำนวน ๒๓ (ยี่สิบสาม) หน้า

บริษัท ที ไชน์ โซลูชั่น จำกัด
T-Sign SOLUTION CO., LTD.

Signature

Signature

๓.๔ ผนวก ๔ รายการคุณลักษณะเฉพาะ จำนวน ๓๒ (สามสิบสอง) หน้า

ความใดในเอกสารแนบท้ายสัญญาที่ขัดหรือแย้งกับข้อความในสัญญานี้ ให้ใช้ข้อความในสัญญานี้บังคับ และในกรณีที่เอกสารแนบท้ายสัญญาขัดแย้งกันเอง ผู้ขายจะต้องปฏิบัติตามคำวินิจฉัยของผู้ซื้อ คำวินิจฉัยของผู้ซื้อให้ถือเป็นที่สุด และผู้ขายไม่มีสิทธิเรียกร้องราคา ค่าเสียหาย หรือค่าใช้จ่ายใดๆเพิ่มเติมจากผู้ซื้อทั้งสิ้น

ข้อ ๔. การส่งมอบ

ผู้ขายจะส่งมอบสิ่งของที่ซื้อขายตามสัญญาให้แก่ผู้ซื้อ ณ องค์การบริหารส่วนจังหวัดชลบุรี ภายในวันที่ ๔ พฤษภาคม ๒๕๖๗ ให้ถูกต้องและครบถ้วนตามที่กำหนดไว้ในข้อ ๑ แห่งสัญญานี้ พร้อมทั้งหีบห่อหรือเครื่องรัดพันผูกโดยเรียบร้อย

การส่งมอบสิ่งของตามสัญญานี้ ไม่ว่าจะเป็นการส่งมอบเพียงครั้งเดียว หรือส่งมอบหลายครั้ง ผู้ขายจะต้องแจ้งกำหนดเวลาส่งมอบแต่ละครั้งโดยทำเป็นหนังสือนำไปยื่นต่อผู้ซื้อ ณ องค์การบริหารส่วนจังหวัดชลบุรี ในวันและเวลาทำการของผู้ซื้อ ก่อนวันส่งมอบไม่น้อยกว่า ๓ (สาม) วันทำการของผู้ซื้อ

ข้อ ๕. การตรวจรับ

เมื่อผู้ซื้อได้ตรวจรับสิ่งของที่ส่งมอบและเห็นว่าถูกต้องครบถ้วนตามสัญญาแล้ว ผู้ซื้อจะออกหลักฐานการรับมอบเป็นหนังสือไว้ให้ เพื่อผู้ขายนำมาเป็นหลักฐานประกอบการขอรับเงินค่าสิ่งของนั้น

ถ้าผลของการตรวจรับปรากฏว่าสิ่งของที่ผู้ขายส่งมอบไม่ตรงตามข้อ ๑ ผู้ซื้อทรงไว้ซึ่งสิทธิที่จะไม่รับสิ่งของนั้น ในกรณีเช่นว่านี้ ผู้ขายต้องรับนำสิ่งของนั้นกลับคืนโดยเร็วที่สุดเท่าที่จะทำได้และนำสิ่งของมาส่งมอบให้ใหม่ หรือต้องทำการแก้ไขให้ถูกต้องตามสัญญาด้วยค่าใช้จ่ายของผู้ขายเอง และระยะเวลาที่เสียไปเพราะเหตุดังกล่าวผู้ขายจะนำมาอ้างเป็นเหตุขอขยายเวลาส่งมอบตามสัญญาหรือ ของดหรือลดค่าปรับไม่ได้

ข้อ ๖. การชำระเงิน

ผู้ซื้อตกลงชำระเงิน ค่าสิ่งของตามข้อ ๑ ให้แก่ผู้ขาย เมื่อผู้ซื้อได้รับมอบสิ่งของตามข้อ ๕ ไว้โดยครบถ้วนแล้ว

ข้อ ๗. การรับประกันความชำรุดบกพร่อง

ผู้ขายตกลงรับประกันความชำรุดบกพร่องหรือขัดข้องของสิ่งของตามสัญญานี้ เป็นเวลา ๑ (หนึ่ง) ปี นับถัดจากวันที่ผู้ซื้อได้รับมอบสิ่งของทั้งหมดไว้โดยถูกต้องครบถ้วนตามสัญญา โดยภายในกำหนดเวลาดังกล่าว หากสิ่งของตามสัญญานี้เกิดชำรุดบกพร่องหรือขัดข้องอันเนื่องมาจากการใช้งานตามปกติ ผู้ขายจะต้องจัดการซ่อมแซมหรือแก้ไขให้อยู่ในสภาพที่ใช้งานได้ดั้งเดิม ภายใน ๑๕ (สิบห้า) วัน นับถัดจากวันที่ได้รับแจ้งจากผู้ซื้อโดยไม่คิดค่าใช้จ่ายใดๆ ทั้งสิ้น หากผู้ขายไม่จัดการซ่อมแซมหรือแก้ไขภายในกำหนดเวลาดังกล่าว ผู้ซื้อจะมีสิทธิที่จะทำการนั้นเองหรือจ้างผู้อื่นให้ทำการนั้นแทนผู้ขาย โดยผู้ขายต้องเป็นผู้ออกค่าใช้จ่ายเองทั้งสิ้น

ในกรณีเร่งด่วนจำเป็นต้องรีบแก้ไขเหตุชำรุดบกพร่องหรือขัดข้องโดยเร็ว และไม่อาจรอคอยให้ผู้ชายแก้ไขในระยะเวลาที่กำหนดไว้ตามวรรคหนึ่งได้ ผู้ซื้อที่มีสิทธิเข้าจัดการแก้ไขเหตุชำรุดบกพร่องหรือขัดข้องนั้นเอง หรือให้ผู้อื่นแก้ไขความชำรุดบกพร่องหรือขัดข้อง โดยผู้ชายต้องรับผิดชอบชำระค่าใช้จ่ายทั้งหมด

การที่ผู้ซื้อทำการนั้นเอง หรือให้ผู้อื่นทำการนั้นแทนผู้ชาย ไม่ทำให้ผู้ชายหลุดพ้นจากความรับผิดตามสัญญา หากผู้ชายไม่ชดใช้ค่าใช้จ่ายหรือค่าเสียหายตามที่ผู้ซื้อเรียกร้องผู้ซื้อที่มีสิทธิบังคับจากหลักประกันการปฏิบัติตามสัญญาได้

ข้อ ๘. หลักประกันการปฏิบัติตามสัญญา

ในขณะที่ทำสัญญานี้ผู้ชายได้นำหลักประกันเป็น หนังสือค้ำประกันของธนาคาร เป็นจำนวนเงิน ๙๖,๐๐๐.๐๐ บาท(เก้าหมื่นหกพันบาทถ้วน) ซึ่งเท่ากับร้อยละ ๕ (ห้า) ของราคาทั้งหมดตามสัญญา มามอบให้แก่ผู้ซื้อเพื่อเป็นหลักประกันการปฏิบัติตามสัญญานี้

กรณีผู้ชายใช้หนังสือค้ำประกันมาเป็นหลักประกันการปฏิบัติตามสัญญา หนังสือค้ำประกันดังกล่าวจะต้องออกโดยธนาคารที่ประกอบกิจการในประเทศไทย หรือโดยบริษัทเงินทุนหรือบริษัทเงินทุนหลักทรัพย์ที่ได้รับอนุญาตให้ประกอบกิจการเงินทุนเพื่อการพาณิชย์และประกอบธุรกิจค้ำประกันตามประกาศของธนาคารแห่งประเทศไทย ตามรายชื่อบริษัทเงินทุนที่ธนาคารแห่งประเทศไทยแจ้งเวียนให้ทราบตามแบบที่คณะกรรมการนโยบายการจัดซื้อจัดจ้างและการบริหารพัสดุภาครัฐกำหนดหรืออาจเป็นหนังสือค้ำประกันอิเล็กทรอนิกส์ตามวิธีการที่กรมบัญชีกลางกำหนดก็ได้ และจะต้องมีอายุการค้ำประกันตลอดไปจนกว่าผู้ชายพ้นข้อผูกพันตามสัญญานี้

หลักประกันที่ผู้ชายนำมามอบให้ตามวรรคหนึ่ง จะต้องมีอายุครอบคลุมความรับผิดทั้งปวงของผู้ชายตลอดอายุสัญญานี้ ถ้าหลักประกันที่ผู้ชายนำมามอบให้ดังกล่าวลดลงหรือเสื่อมค่าลง หรือมีอายุไม่ครอบคลุมถึงความรับผิดของผู้ชายตลอดอายุสัญญา ไม่ว่าจะด้วยเหตุใดๆ ก็ตาม รวมถึงกรณีผู้ชายส่งมอบสิ่งของล่าช้าเป็นเหตุให้ระยะเวลาส่งมอบหรือวันครบกำหนดความรับผิดในความชำรุดบกพร่องตามสัญญาเปลี่ยนแปลงไป ไม่ว่าจะเกิดขึ้นคราวใด ผู้ชายต้องหาหลักประกันใหม่หรือหลักประกันเพิ่มเติมให้มีจำนวนครบถ้วนตามวรรคหนึ่งมามอบให้แก่ผู้ซื้อภายใน ๑๕ (สิบห้า) วัน นับถัดจากวันที่ได้รับแจ้งเป็นหนังสือจากผู้ซื้อ

หลักประกันที่ผู้ชายนำมามอบไว้ตามข้อนี้ ผู้ซื้อจะคืนให้แก่ผู้ชาย โดยไม่มีดอกเบี้ยเมื่อผู้ชายพ้นจากข้อผูกพันและความรับผิดทั้งปวงตามสัญญานี้แล้ว

ข้อ ๙. การบอกเลิกสัญญา

ถ้าผู้ชายไม่ปฏิบัติตามสัญญาข้อใดข้อหนึ่ง หรือเมื่อครบกำหนดส่งมอบสิ่งของตามสัญญานี้แล้ว หากผู้ชายไม่ส่งมอบสิ่งของที่ตกลงขายให้แก่ผู้ซื้อหรือส่งมอบไม่ถูกต้อง หรือไม่ครบจำนวน ผู้ซื้อที่มีสิทธิบอกเลิกสัญญาทั้งหมดหรือแต่บางส่วนได้ การใช้สิทธิบอกเลิกสัญญานั้นไม่กระทบสิทธิของผู้ซื้อที่จะเรียกร้องค่าเสียหายจากผู้ชาย

ในกรณีที่ผู้ซื้อใช้สิทธิบอกเลิกสัญญา ผู้ซื้อที่มีสิทธิรับหรือบังคับจากหลักประกัน ตาม (ข้อ ๖ และ) ข้อ ๘ เป็นจำนวนเงินทั้งหมดหรือแต่บางส่วนก็ได้ แล้วแต่ผู้ซื้อจะเห็นสมควร และถ้าผู้ซื้อจัดซื้อสิ่งของจากบุคคลอื่นเต็มจำนวนหรือเฉพาะจำนวนที่ขาดส่ง แล้วแต่กรณี ภายในกำหนด ๑๕ (สิบห้า) วัน นับถัดจากวันบอกเลิกสัญญาผู้ชายจะต้องชดใช้ราคาที่เพิ่มขึ้นจากราคาที่กำหนดไว้ในสัญญานี้ด้วย

KS

T-Sign SOLUTION CO., LTD.

Signature

Signature

ข้อ ๑๐. ค่าปรับ

ในกรณีที่ผู้ซื้อมิได้ใช้สิทธิบอกเลิกสัญญาตามข้อ ๙ ผู้ขายจะต้องชำระค่าปรับให้ผู้ซื้อเป็นรายวันในอัตราร้อยละ ๐.๒๐ (ศูนย์จุดสองศูนย์) ของราคาสินค้าที่ยังไม่ได้รับมอบ นับถัดจากวันครบกำหนดตามสัญญาจนถึงวันที่ผู้ขายได้นำสิ่งของมาส่งมอบให้แก่ผู้ซื้อจนถูกต้องครบถ้วนตามสัญญา

การคิดค่าปรับในกรณีสิ่งของที่ตกลงซื้อขายประกอบกันเป็นชุด แต่ผู้ขายส่งมอบเพียงบางส่วน หรือขาดส่วนประกอบส่วนหนึ่งส่วนใดไปทำให้ไม่สามารถใช้งานได้โดยสมบูรณ์ ให้ถือว่า ยังไม่ได้ส่งมอบสิ่งของนั้นเลย และให้คิดค่าปรับจากราคาสินค้าของเต็มทั้งชุด

ในระหว่างที่ผู้ซื้อยังมีได้ใช้สิทธิบอกเลิกสัญญานั้น หากผู้ซื้อเห็นว่าผู้ขายไม่อาจปฏิบัติตามสัญญาต่อไปได้ ผู้ซื้อจะใช้สิทธิบอกเลิกสัญญาและริบหรือบังคับจากหลักประกันตาม (ข้อ ๖ และ) ข้อ ๘ กับเรียกร้องให้ชดใช้ราคาที่เพิ่มขึ้นตามที่กำหนดไว้ในข้อ ๙ วรรคสองก็ได้ และถ้าผู้ซื้อได้แจ้งข้อเรียกร้องให้ชำระค่าปรับไปยังผู้ขายเมื่อครบกำหนดส่งมอบแล้ว ผู้ซื้อจะมีสิทธิที่จะปรับผู้ขายจนถึงวันบอกเลิกสัญญาได้อีกด้วย

ข้อ ๑๑. การบังคับค่าปรับ ค่าเสียหาย และค่าใช้จ่าย

ในกรณีที่ผู้ขายไม่ปฏิบัติตามสัญญาข้อใดข้อหนึ่งด้วยเหตุใดๆ ก็ตาม จนเป็นเหตุให้เกิดค่าปรับ ค่าเสียหาย หรือค่าใช้จ่ายแก่ผู้ซื้อ ผู้ขายต้องชดใช้ค่าปรับ ค่าเสียหาย หรือค่าใช้จ่ายดังกล่าวให้แก่ผู้ซื้อโดยสิ้นเชิงภายในกำหนด ๑๕ (สิบห้า) วัน นับถัดจากวันที่ได้รับแจ้งเป็นหนังสือจากผู้ซื้อ หากผู้ขายไม่ชดใช้ให้ถูกต้องครบถ้วนภายในระยะเวลาดังกล่าวให้ผู้ซื้อที่มีสิทธิที่จะหักเอาจากจำนวนเงินค่าสิ่งของที่ซื้อขายที่ต้องชำระ หรือบังคับจากหลักประกันการปฏิบัติตามสัญญาได้ทันที

หากค่าปรับ ค่าเสียหาย หรือค่าใช้จ่ายที่บังคับจากเงินค่าสิ่งของที่ซื้อขายที่ต้องชำระ หรือหลักประกันการปฏิบัติตามสัญญาแล้วยังไม่เพียงพอ ผู้ขายยินยอมชำระส่วนที่เหลือที่ยังขาดอยู่ จนครบถ้วนตามจำนวนค่าปรับ ค่าเสียหาย หรือค่าใช้จ่ายนั้น ภายในกำหนด ๑๕ (สิบห้า) วัน นับถัดจากวันที่ได้รับแจ้งเป็นหนังสือจากผู้ซื้อ

หากมีเงินค่าสิ่งของที่ซื้อขายตามสัญญาที่หักไว้จ่ายเป็นค่าปรับ ค่าเสียหาย หรือค่าใช้จ่ายแล้วยังเหลืออยู่อีกเท่าใด ผู้ซื้อจะคืนให้แก่ผู้ขายทั้งหมด

ข้อ ๑๒. การงดหรือลดค่าปรับ หรือขยายเวลาส่งมอบ

ในกรณีที่มีเหตุเกิดจากความผิดหรือความบกพร่องของฝ่ายผู้ซื้อ หรือเหตุสุดวิสัย หรือเกิดจากพฤติการณ์อันหนึ่งอันใดที่ผู้ขายไม่ต้องรับผิดชอบตามกฎหมาย หรือเหตุอื่นตามที่กำหนดในกฎกระทรวง ซึ่งออกตามความในกฎหมายว่าด้วยการจัดซื้อจัดจ้างและการบริหารพัสดุภาครัฐ ทำให้ผู้ขายไม่สามารถส่งมอบสิ่งของตามเงื่อนไขและกำหนดเวลาแห่งสัญญานี้ได้ ผู้ขายมีสิทธิของงดหรือลดค่าปรับหรือขยายเวลาส่งมอบตามสัญญาได้ โดยจะต้องแจ้งเหตุหรือพฤติการณ์ดังกล่าวพร้อมหลักฐานเป็นหนังสือให้ผู้ซื้อทราบภายใน ๑๕ (สิบห้า) วัน นับถัดจากวันที่เหตุอันสิ้นสุดลง หรือตามที่กำหนดในกฎกระทรวงดังกล่าว

ถ้าผู้ขายไม่ปฏิบัติให้เป็นไปตามความในวรรคหนึ่ง ให้ถือว่าผู้ขายได้ละสิทธิเรียกร้องในการที่จะงดหรือลดค่าปรับหรือขยายเวลาส่งมอบตามสัญญา โดยไม่มีเงื่อนไขใดๆ ทั้งสิ้น เว้นแต่กรณีเกิดจากความผิดหรือความบกพร่องของฝ่ายผู้ซื้อซึ่งมีหลักฐานชัดเจนแจ้งหรือผู้ซื้อทราบอยู่แล้วตั้งแต่นั้น

KS

T-SIGN SOLUTION CO., LTD.

Signature

Signature

การงดหรือลดค่าปรับหรือขยายเวลาส่งมอบตามสัญญาตามวรรคหนึ่ง อยู่ในดุลพินิจของผู้
ซื้อที่จะพิจารณาตามที่เห็นสมควร

ข้อ ๑๓. การใช้เรือไทย

ถ้าสิ่งของที่จะต้องส่งมอบให้แก่ผู้ซื้อตามสัญญานี้ เป็นสิ่งของที่ผู้ขายจะต้องส่งหรือนำเข้า
มาจากต่างประเทศ และสิ่งของนั้นต้องนำเข้ามาโดยทางเรือในเส้นทางเดินเรือที่มีเรือไทยเดินอยู่ และสามารถให้
บริการรับขนได้ตามที่รัฐมนตรีว่าการกระทรวงคมนาคมประกาศกำหนด ผู้ขายต้องจัดการให้สิ่งของดังกล่าวบรรทุก
โดยเรือไทยหรือเรือที่มีสิทธิเช่นเดียวกับเรือไทยจากต่างประเทศมายังประเทศไทย เว้นแต่จะได้รับอนุญาตจากกรมเจ้า
ท่าก่อนบรรทุกของนั้นลงเรืออื่นที่มีใช้เรือไทยหรือเป็นของที่รัฐมนตรีว่าการกระทรวงคมนาคมประกาศยกเว้นให้
บรรทุกโดยเรืออื่นได้ ทั้งนี้ ไม่ว่าการส่งหรือนำเข้าสิ่งของดังกล่าวจากต่างประเทศจะเป็นแบบใด

ในการส่งมอบสิ่งของตามสัญญาให้แก่ผู้ซื้อ ถ้าสิ่งของนั้นเป็นสิ่งของตามวรรคหนึ่ง ผู้ขาย
จะต้องส่งมอบใบตราส่ง (Bill of Lading) หรือสำเนาใบตราส่งสำหรับของนั้น ซึ่งแสดงว่าได้บรรทุกมาโดยเรือไทยหรือ
เรือที่มีสิทธิเช่นเดียวกับเรือไทยให้แก่ผู้ซื้อพร้อมกับการส่งมอบสิ่งของด้วย

ในกรณีที่สิ่งของดังกล่าวไม่ได้บรรทุกจากต่างประเทศมายังประเทศไทย โดยเรือไทยหรือ
เรือที่มีสิทธิเช่นเดียวกับเรือไทย ผู้ขายต้องส่งมอบหลักฐานซึ่งแสดงว่าได้รับอนุญาตจากกรมเจ้าท่า ให้บรรทุกของโดย
เรืออื่นได้หรือหลักฐานซึ่งแสดงว่าได้ชำระค่าธรรมเนียมพิเศษเนื่องจากการไม่บรรทุกของโดยเรือไทยตามกฎหมายว่า
ด้วยการส่งเสริมการพาณิชย์แล้วอย่างใดอย่างหนึ่งแก่ผู้ซื้อด้วย

ในกรณีที่ผู้ขายไม่ส่งมอบหลักฐานอย่างใดอย่างหนึ่งดังกล่าวในวรรคสองและวรรคสามให้
แก่ผู้ซื้อ แต่จะขอส่งมอบสิ่งของดังกล่าวให้ผู้ซื้อก่อนโดยยังไม่รับชำระเงินค่าสิ่งของ ผู้ซื้อที่มีสิทธิรับสิ่งของดังกล่าวไว้
ก่อนและชำระเงินค่าสิ่งของเมื่อผู้ขายได้ปฏิบัติถูกต้องครบถ้วนดังกล่าวแล้วได้

บริษัท ที-ไซน์ โซลูชัน จำกัด
T-Sign
T-SIGN SOLUTION CO., LTD.

Signature

Signature

158

สัญญานี้ทำขึ้นเป็นสองฉบับ มีข้อความถูกต้องตรงกัน คู่สัญญาได้อ่านและเข้าใจข้อความโดยละเอียด
ตลอดแล้ว จึงได้ลงลายมือชื่อพร้อมทั้งประทับตรา (ถ้ามี) ไว้เป็นสำคัญต่อหน้าพยาน และคู่สัญญาต่างยึดถือไว้ฝ่ายละ
หนึ่งฉบับ

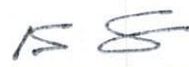
(ลงชื่อ)..... ..... ผู้ซื้อ
(นายเรวัต ผลลูกอินทร์)

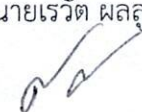
 (ลงชื่อ)..... ..... ผู้ขาย
(นางสาวณภัค คัชรินทร์)

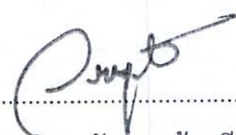
(ลงชื่อ)..... ..... พยาน
(นางวิรานุรัช บุญท้วมมี)

(ลงชื่อ)..... ..... พยาน
(นางสาววารุณีย์ ชันทอง)

เลขที่โครงการ ๖๖๐๙๙๖๐๓๘๗๘
เลขคุมสัญญา ๖๖๑๑๐๑๐๐๕๖๕๔

หลักฐานการรับหนังสือค้ำประกัน

เลขที่ CB-00051/67

วันที่ 12 ธันวาคม 2566

องค์การบริหารส่วนจังหวัดชลบุรี อำเภอเมืองชลบุรี จังหวัดชลบุรี

ชื่อ บริษัท ที ไชน์ โซลูชั่น จำกัด

92-92/1 ซอยพัฒนาการ 40 ถนนพัฒนาการ แขวงสวนหลวง เขตสวนหลวง กรุงเทพมหานคร

ลำดับ	รายการ	รหัสบัญชี	จำนวนเงิน (บาท)	หมายเหตุ
1	หลักประกันสัญญา โครงการปรับปรุงระบบ แสดงสัญญาณภาพและเสียงห้องประชุม ขององค์การบริหารส่วนจังหวัดชลบุรี ประจำปี งบประมาณ 2566 (สำนักปลัดฯ) เป็นหนังสือค้ำประกัน ธนาคารกสิกรไทย จำกัด (มหาชน) สาขา ถนนพัฒนาการ 20 เลขที่ 100065377963 ลงวันที่ 5 ธันวาคม 2566	2208010101.001	96,000.00	สัญญาเลขที่ CNTR- 00208/67
รวมเงิน			96,000.00	
ตัวอักษร (เก้าหมื่นหกพันบาทถ้วน)				

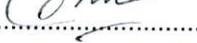
ลงชื่อ  ผู้รับหลักฐานการรับหนังสือค้ำประกัน

(นางสาวพรเพ็ญ ไกรบุตร)

เจ้าพนักงานการเงินและบัญชี



องค์การบริหารส่วนจังหวัดชลบุรี

เอกสารฉบับนี้เป็นส่วนหนึ่งของสัญญาซื้อขายเลขที่ 21/2567 ลงวันที่ 6 ธันวาคม 2566

โครงการปรับปรุงระบบแสดงสัญญาสภาพและเสียงห้องประชุมขององค์การบริหารส่วน
จังหวัดชลบุรี

เป็นจำนวนเงินทั้งสิ้น 1,920,000 บาท
(หนึ่งล้านเก้าแสนสองหมื่นบาทถ้วน)

เอกสารอันเป็นส่วนหนึ่งของสัญญาซื้อขาย

เอกสารแนบท้ายสัญญาซื้อขายดังต่อไปนี้ ให้ถือเป็นส่วนหนึ่งของสัญญาซื้อขายนี้

- | | | |
|-----------------------------|----------|------|
| 1. ใบเสนอราคา | จำนวน 2 | หน้า |
| 2. รายละเอียดคุณลักษณะเฉพาะ | จำนวน 87 | หน้า |

(ลงชื่อ)..... .....ผู้ซื้อ

(นายเรวัต ผลลูกอินทร์)

บริษัท ทีไซน์ โซลูชัน จำกัด

(ลงชื่อ)..... .....ผู้ขาย
T-Sign (นางสาวณภัค คัชรินทร์)
T-SIGN SOLUTION CO.,LTD.

(ลงชื่อ)..... .....พยาน

(นางวิรานุรัช บุนทุ่วมมี)

(ลงชื่อ)..... .....พยาน

(นางสาววารุณีย์ ชันทอง)

ใบเสนอราคาซื้อด้วยวิธีประกวดราคาอิเล็กทรอนิกส์ (e-bidding)

เรียน หัวหน้าหน่วยงานของรัฐ

๑. ข้าพเจ้า บริษัท ที ไซน์ โซลูชั่น จำกัด ขอขย ซอยพัฒนาการ ๕๐ ถนน พัฒนาการ แขวง สวนหลวง เขต สวนหลวงจังหวัด กรุงเทพมหานคร โทรศัพท์ ๐-๒๓๒๐-๒๒๕๓ โดย นางสาวณภัค ศุขรินทร์ ผู้ลงนามข้างท้ายนี้ ได้พิจารณาเงื่อนไขต่าง ๆ ในเอกสารซื้อด้วยวิธีประกวดราคาอิเล็กทรอนิกส์ และเอกสารเพิ่มเติม (ถ้ามี) เลขที่ ๑๒/๒๕๖๗ โดยตลอดและยอมรับข้อกำหนดและเงื่อนไขนั้นแล้ว รวมทั้งรับรองว่าข้าพเจ้าเป็นผู้มีคุณสมบัติครบถ้วนตามที่กำหนดและไม่เป็นผู้ที่งานของหน่วยงานของรัฐ

๒. ข้าพเจ้าขอเสนอรายการพัสดุ รวมทั้งบริการ ซึ่งกำหนดไว้ในเอกสารซื้อด้วยวิธีประกวดราคาอิเล็กทรอนิกส์ ดังต่อไปนี้

ลำดับที่	รายการ	ราคาต่อหน่วย	จำนวน	รวมเป็นเงิน (บาท)	กำหนดส่งมอบ
๑	การโฆษณาทางอินเทอร์เน็ต	-	๑ โครงการ	๑,๙๒๐,๐๐๐.๐๐	๑๕๐
รวมเป็นเงินทั้งสิ้น				๑,๙๒๐,๐๐๐.๐๐	

(หนึ่งล้านเก้าแสนสองหมื่นบาทถ้วน) ซึ่งเป็นราคาที่รวมภาษีมูลค่าเพิ่มรวมทั้งภาษีอากรอื่น และค่าใช้จ่ายที่ส่งไปเรียบร้อยแล้ว

๓. ข้าพเจ้าจะยื่นคำเสนอราคานี้เป็นระยะเวลา ๑๕๐ วัน ตั้งแต่วันยื่นข้อเสนอ และ องค์การบริหารส่วนจังหวัดชลบุรี อาจรับคำเสนอนี้ ณ เวลาใดก็ได้ก่อนที่จะครบกำหนดระยะเวลาดังกล่าว หรือระยะเวลาที่ยืดออกไปตามเหตุผลอันสมควรที่ องค์การบริหารส่วนจังหวัดชลบุรี ร้องขอ

๔. ข้าพเจ้ารับรองว่าจะส่งมอบงานซื้อตามเงื่อนไขที่เอกสารประกวดราคาอิเล็กทรอนิกส์กำหนดไว้

๕. ในกรณีที่ข้าพเจ้าได้รับการพิจารณาให้เป็นผู้ชนะการประกวดราคาอิเล็กทรอนิกส์ ข้าพเจ้ารับรองที่จะ

๕.๑ ทำสัญญาตามแบบสัญญาซื้อขายแนบท้ายเอกสารซื้อด้วยวิธีประกวดราคาอิเล็กทรอนิกส์ หรือตามที่สำนักอัยการสูงสุดได้แก้ไขเพิ่มเติมแล้ว กับ องค์การบริหารส่วนจังหวัดชลบุรี ภายใน ๗ วัน นับถัดจากวันที่ได้รับหนังสือให้ไปทำสัญญา

๕.๒ มอบหลักประกันการปฏิบัติตามสัญญา ตามที่ระบุไว้ในข้อ ๗ ของเอกสารซื้อด้วยวิธีประกวดราคาอิเล็กทรอนิกส์ ให้แก่ องค์การบริหารส่วนจังหวัดชลบุรี ขณะที่ได้ลงนามในสัญญาเป็นจำนวนร้อยละ ๕.๐๐ ของราคาตามสัญญาที่ได้ระบุไว้ในใบเสนอราคานี้ เพื่อเป็นหลักประกันการปฏิบัติตามสัญญาโดยถูกต้องและครบถ้วน

หากข้าพเจ้าไม่ปฏิบัติตามที่ระบุไว้ในข้อ ๕.๑ และ/หรือข้อ ๕.๒ ดังกล่าวข้างต้น ข้าพเจ้ายอมให้ องค์การบริหารส่วนจังหวัดชลบุรี ริบหลักประกันการเสนอราคาหรือเรียกรื้อจากผู้ออกหนังสือ

คำประกัน ข้าพเจ้ายอมชดใช้ค่าเสียหายใด ๆ ที่อาจมีแก่ องค์การบริหารส่วนจังหวัดชลบุรี และ องค์การบริหารส่วนจังหวัดชลบุรี มีสิทธิจะให้ผู้ยื่นข้อเสนอรายอื่นเป็นผู้ชนะการประกวดราคาอิเล็กทรอนิกส์ได้หรือองค์การบริหารส่วนจังหวัดชลบุรี อาจดำเนินการจัดซื้อการประกวดราคาอิเล็กทรอนิกส์ใหม่ก็ได้

๖. ข้าพเจ้ายอมรับว่า องค์การบริหารส่วนจังหวัดชลบุรี ไม่มีความผูกพันที่จะรับคำเสนอนี้ หรือใบเสนอราคาใด ๆ รวมทั้งไม่ต้องรับผิดชอบในค่าใช้จ่ายใด ๆ อันอาจเกิดขึ้นในการที่ข้าพเจ้าได้เข้ายื่นข้อเสนอครั้งนี้

๗. บรรดาหลักฐานประกอบการพิจารณา เช่น ตัวอย่าง (sample) แคตตาล็อก รายละเอียดคุณลักษณะเฉพาะ (Specifications) พร้อมใบเสนอราคา ซึ่งข้าพเจ้าได้ลงไว้ในระบบการจัดซื้อจัดจ้างภาครัฐด้วยอิเล็กทรอนิกส์ ข้าพเจ้ายินยอมมอบให้ องค์การบริหารส่วนจังหวัดชลบุรี ไว้เป็นเอกสารและทรัพย์สินของ องค์การบริหารส่วนจังหวัดชลบุรี

สำหรับตัวอย่างที่เหลือหรือไม่ใช้แล้ว ซึ่ง องค์การบริหารส่วนจังหวัดชลบุรี ส่งคืนให้ ข้าพเจ้าจะไม่เรียกร้องค่าเสียหายใด ๆ ที่เกิดขึ้นกับตัวอย่างนั้น

๘. เพื่อเป็นหลักประกันในการปฏิบัติโดยถูกต้อง ตามที่ได้ทำความเข้าใจและตามความผูกพันแห่งคำเสนอนี้ ข้าพเจ้าขอมอบ เพื่อเป็นหลักประกันการเสนอราคาเป็นเงินจำนวน บาท มาพร้อมนี้

๙. ข้าพเจ้าได้ตรวจทานตัวเลขและตรวจสอบเอกสารต่าง ๆ ที่ได้ยื่นพร้อมใบเสนอราคานี้โดยละเอียดแล้ว และเข้าใจดีว่า องค์การบริหารส่วนจังหวัดชลบุรี ไม่ต้องรับผิดชอบใด ๆ ในความผิดพลาดหรือตกหล่น

๑๐. ใบเสนอราคานี้ได้ยื่นเสนอโดยบริสุทธิ์ยุติธรรม และปราศจากกมลฉ้อฉล หรือการสมรู้ร่วมคิดกัน โดยไม่ชอบด้วยกฎหมายกับบุคคลใดบุคคลหนึ่ง หรือหลายบุคคล หรือกับห้างหุ้นส่วน บริษัทใด ๆ ที่ได้ยื่นข้อเสนอในคราวเดียวกัน

เสนอมา ณ วันที่ ๓๑ ตุลาคม พ.ศ. ๒๕๖๖ เวลา ๑๑:๐๘:๒๔ น.

(นางสาวณภัค คัชรินทร์)

ผู้มีอำนาจลงนาม หรือ ผู้รับมอบอำนาจ

เลขที่โครงการ ๖๖๐๙๔๖๐๓๘๗๘

ใบเสนอราคาเลขที่ ๖๖๑๐๑๖๐๐๒๐๕๐๗

รหัสอ้างอิง OTP xrVn

เลขประจำตัวผู้เสียภาษี ๐๑๐๕๕๔๘๐๔๘๔๑๓

รายละเอียดคุณลักษณะเฉพาะของพัสดุ

โครงการปรับปรุงระบบแสดงสัญญาณภาพและเสียงห้องประชุมขององค์การบริหารส่วนจังหวัดชลบุรี

1. ความเป็นมา

องค์การบริหารส่วนจังหวัดชลบุรี ได้จัดสร้างห้องประชุมต่างๆ เพื่อใช้สำหรับการประชุม ของคณะผู้บริหารสมาชิกสภา ข้าราชการ ลูกจ้าง และพนักงานจ้าง และเป็นสถานที่ในการรับรองคณะที่เข้ามาศึกษา ศึกษาดูงาน ตรวจสอบ นิเทศงานขององค์การบริหารส่วนจังหวัดชลบุรี รวมทั้งเพื่อให้ส่วนราชการหน่วยงาน ในพื้นที่ และนอกพื้นที่จังหวัดชลบุรี ได้ใช้ประโยชน์ในการจัดประชุม อบรมสัมมนา และกิจกรรมอื่นๆ ตามความเหมาะสม จากที่กล่าวมาข้างต้นฯ ห้องประชุมแก้วเจ้าจอม และห้องประชุมราชพฤกษ์ ขององค์การบริหารส่วนจังหวัดชลบุรีได้ถูกใช้งานติดต่อกันมาเป็นระยะเวลาอันยาวนาน ทำให้ระบบเครื่องเสียงห้องประชุมบางส่วนเกิดการชำรุด และขัดข้องระหว่างการใช้งาน สำนักปลัดฯ จึงต้องดำเนินการจัดทำโครงการปรับปรุงระบบแสดงสัญญาณภาพและเสียงห้องประชุมขององค์การบริหารส่วนจังหวัดชลบุรี

2. วัตถุประสงค์

- 2.1 เพื่อปรับปรุงห้องประชุมแก้วเจ้าจอม และห้องประชุมราชพฤกษ์ ให้มีความพร้อมรองรับการประชุมขององค์การบริหารส่วนจังหวัดชลบุรี
- 2.2 เพื่อให้ปรับปรุงแก้ไขระบบแสดงสัญญาณภาพและเสียงภายในห้องประชุมแก้วเจ้าจอม และห้องประชุมราชพฤกษ์ ขององค์การบริหารส่วนจังหวัดชลบุรีให้มีประสิทธิภาพและพร้อมใช้งานได้ตลอดเวลา
- 2.3 จัดหาอุปกรณ์ทดแทนของเดิมที่เสื่อมสภาพ

3. คุณสมบัติผู้ยื่นข้อเสนอ

- 3.1 มีความสามารถตามกฎหมาย
- 3.2 ไม่เป็นบุคคลล้มละลาย
- 3.3 ไม่อยู่ระหว่างเลิกกิจการ
- 3.4 ไม่เป็นบุคคลซึ่งอยู่ระหว่างถูกระงับการยื่นข้อเสนอหรือทำสัญญากับหน่วยงานของรัฐไว้ชั่วคราว เนื่องจากเป็นผู้ที่ไม่ผ่านเกณฑ์การประเมินผลการปฏิบัติงานของผู้ประกอบการตามระเบียบที่รัฐมนตรีว่าการกระทรวงการคลังกำหนดตามที่ประกาศเผยแพร่ในระบบเครือข่ายสารสนเทศของกรมบัญชีกลาง
- 3.5 ไม่เป็นบุคคลซึ่งถูกระงับชื่อไว้ในบัญชีรายชื่อผู้ทำงานและได้แจ้งเวียนชื่อให้เป็นผู้ทำงานของหน่วยงานของรัฐในระบบเครือข่ายสารสนเทศของกรมบัญชีกลาง ซึ่งรวมถึงนิติบุคคลที่ทำงานเป็นหุ้นส่วนผู้จัดการ กรรมการผู้จัดการ ผู้บริหาร ผู้มีอำนาจในการดำเนินการของนิติบุคคลนั้นด้วย
- 3.6 มีคุณสมบัติและไม่มีลักษณะต้องห้ามตามที่คณะกรรมการนโยบายการจัดจ้างและการบริหารพัสดุภาครัฐกำหนดในราชกิจจานุเบกษา

TSIGN SOLUTIONS CO., LTD.
 101/1 ซอยสุขุมวิท 111 กรุงเทพฯ 10110
 โทร. 02-261-1111 โทรสาร 02-261-1112

ลงชื่อ.....ประธานกรรมการ ลงชื่อ.....กรรมการ ลงชื่อ.....กรรมการ

- 3.7 เป็นนิติบุคคลผู้มีอาชีพขายพัสดุดังกล่าว
- 3.8 ไม่เป็นผู้มีผลประโยชน์ร่วมกันกับผู้ยื่นข้อเสนอรายอื่นที่เข้ายื่นข้อเสนอหรือไม่เป็นผู้กระทำการอันเป็นการขัดขวางการแข่งขันอย่างเป็นธรรม
- 3.9 ไม่เป็นผู้ได้รับเอกสิทธิ์หรือความคุ้มกัน ซึ่งอาจปฏิเสธไม่ยอมขึ้นศาล ไทย เว้นแต่รัฐบาลของผู้ยื่นข้อเสนอได้มีคำสั่งให้สละเอกสิทธิ์และความคุ้มกันเช่นนั้น
- 3.10 ผู้ยื่นข้อเสนอต้องลงทะเบียนในระบบจัดซื้อจัดจ้างภาครัฐด้วยอิเล็กทรอนิกส์ (Electronic Government Procurement: e-GP) ของกรมบัญชีกลาง

4. ข้อกำหนดการดำเนินการและรายละเอียดคุณลักษณะเฉพาะ

การส่งข้อเสนอและการพิจารณา

ผู้เสนอราคาจะต้องทำตารางเปรียบเทียบรายละเอียดและเงื่อนไขเฉพาะต่อข้อกำหนดขอบเขตดำเนินโครงการ (TOR: Terms of Reference) หรือ รายละเอียดคุณลักษณะเฉพาะ (Specification) ทางเทคนิคเป็นรายข้อทุกข้อ (Statement of Compliance) โดยใช้ตัวอย่างแบบฟอร์มการเปรียบเทียบตามตารางที่ 1 ในการเปรียบเทียบรายการดังกล่าว หากมีกรณีที่ต้องมีการอ้างอิงข้อความหรือเอกสารในส่วนอื่นที่จัดทำเสนอมา ผู้เสนอราคาต้องระบุให้เห็นอย่างชัดเจน สามารถตรวจสอบได้โดยง่ายไว้ในเอกสารเปรียบเทียบด้วยว่า สิ่งที่ต้องการอ้างอิงถึงให้หมายเหตุ หรือ ชัดเส้นใต้ หรือ ระบายสี พร้อมเขียนหัวข้อกำกับไว้ เพื่อให้สามารถตรวจสอบกับเอกสารเปรียบเทียบได้ง่ายและตรงกับหัวข้อที่ต้องการ โดยองค์การบริหารส่วนจังหวัดชลบุรีขอพิจารณาตัดสินสำหรับผู้เสนอราคาที่ไม่ยื่นตารางเปรียบเทียบ ตามตารางที่ 1 ตารางที่ 1 ตารางแสดงตัวอย่างแบบฟอร์มที่กำหนดให้ผู้เสนอราคา

หัวข้อ	คุณลักษณะที่ต้องการ	คุณลักษณะที่เสนอ	เอกสารอ้างอิง (หน้า, ข้อ)
ระบุหัวข้อให้ตรงกับที่กำหนดในเอกสารนี้	ให้คัดลอกข้อกำหนดที่กำหนดในเอกสารนี้	ให้ระบุรายละเอียดของคุณลักษณะที่นำเสนอ	ให้ระบุหรืออ้างอิงถึงเอกสารในข้อเสนอที่เกี่ยวข้อง และทำเครื่องหมายในเอกสารนั้นหรือแคตตาล็อก ให้พิจารณาได้ง่ายพร้อมแจกแจงคุณสมบัติเทียบเท่า, สูงกว่า, ดีกว่า

รายละเอียดคุณลักษณะเฉพาะ

- 1. กล้องถ่ายวิดีโอ เซนเซอร์ CMOS ความละเอียดไม่น้อยกว่า 4K จำนวน 1 กล้อง มีคุณสมบัติดังนี้
 - 1.1 กล้องบันทึกภาพวิดีโอที่ระบบดิจิทัลมีหน่วยรับภาพชนิด Extran CMOS R 3 ซีพียูเซนเซอร์ขนาด 1/2 นิ้ว หรือดีกว่า
 - 1.2 สามารถบันทึกภาพความละเอียดระดับ 4K 60p ที่ 3840 x 2160 จุดภาพ หรือดีกว่า

บริษัท ทีเอสไอ โซลูชัน จำกัด
 T-SIA SOLUTION CO., LTD

ลงชื่อ..... ประธานกรรมการ ลงชื่อ..... กรรมการ ลงชื่อ..... กรรมการ
 โครงการปรับปรุงระบบแสดงสัญญาณภาพและเสียงห้องประชุมขององค์การบริหารส่วนจังหวัดชลบุรี

- 1.3 ตัวเครื่องสามารถซูมเลนส์แบบปกติ (Optical) ได้ไม่น้อยกว่า 17 เท่า ที่ระยะ (Focal Length) 30.3mm – 515mm ในระดับฟูล์เฟรม (equivalent) ที่ 35mm หรือดีกว่า
 - 1.4 มีกระจกกรองแสง (ND Filter) ภายในตัวกล้องที่สามารถปรับแบบละเอียด (Variable ND filter) ได้ตั้งแต่ 1/4ND ถึง 1/128ND หรือดีกว่า
 - 1.5 สามารถถ่ายภาพในสภาวะแสงต่ำสุดไม่เกินกว่า 0.0013lx
 - 1.6 สามารถเลือกปรับความเร็วของชัตเตอร์ (Shutter Speed) ได้ตั้งแต่ 1/24 วินาที ไปจนถึง 1/8000 วินาที หรือดีกว่า
 - 1.7 สามารถเพิ่มระดับสัญญาณความสว่าง (Gain) ได้ตั้งแต่ -3, 0, 3, 6, 9, 12, 15, 18, 42 dB หรือดีกว่า
 - 1.8 มีฟังก์ชันการบันทึกภาพคุณภาพสูง (HLG)
 - 1.9 มีจอแสดงผลภาพชนิด LCD ขนาดไม่น้อยกว่า 8 เซนติเมตร ความละเอียดจอไม่น้อยกว่า 1.56 ล้านจุด และช่องมองภาพชนิด ขนาดไม่น้อยกว่า 1 เซนติเมตร ที่ความละเอียดไม่น้อยกว่า 2.36 ล้านจุด
 - 1.10 รองรับการเชื่อมต่อสัญญาณ Wi-Fi เพื่อควบคุมกล้อง หรือส่งสัญญาณภาพเสียงผ่านเครือข่าย Network
 - 1.11 ตัวเครื่องมีไมโครโฟนแบบ Omni-directional และลำโพง ขนาดไม่น้อยกว่า 500mW
 - 1.12 มีฟังก์ชันจับโฟกัสที่หน้าบุคคลอัตโนมัติ Face Detection Auto Focus หรือดีกว่า
 - 1.13 มีช่องสำหรับบันทึกสัญญาณเสียงได้ไม่น้อยกว่า 4 ช่องสัญญาณ
 - 1.14 มีช่องต่อสัญญาณภาพขาออกแบบ BNC และ 12G-SDI และ HDMI อย่างละไม่น้อย 1 ช่อง
 - 1.15 มีช่องต่อไมโครโฟนแบบ XLR 3-pin จำนวนไม่น้อยกว่า 2 ช่อง
 - 1.16 มีช่องต่อ USB 2.0 หรือดีกว่า จำนวนไม่น้อยกว่า 1 ช่อง
 - 1.17 มีช่องต่อหูฟัง Headphone แบบ Stereo mini jack จำนวนไม่น้อยกว่า 1 ช่อง
 - 1.18 มีช่องสำหรับใส่บันทึกข้อมูลวีดีโอแบบ Express Card จำนวนไม่น้อยกว่า 2 ช่อง
 - 1.19 มีช่องเชื่อมต่อระบบเครือข่าย (Network Interface) แบบ RJ-45, 10/100/1000 Base-T หรือดีกว่า จำนวนไม่น้อยกว่า 1 ช่อง
 - 1.20 มีรูปแบบการบันทึกภาพ XAVC-I และ XAVC-L ที่ความละเอียด (QFHD) 3840 x 2160 หรือดีกว่า
 - 1.21 มีรูปแบบการบันทึกภาพ MPEG HD422, MPEG HD420 ความละเอียด 1920 x 1080 เป็นอย่างน้อย
 - 1.22 ผู้เสนอราคาต้องมีหนังสือแต่งตั้งตัวแทนจำหน่าย และหนังสือการรับรองการสำรองอยู่ให้ไม่น้อย 5 ปีจากโรงงานผู้ผลิตหรือตัวแทนนำเข้าที่ได้รับการแต่งตั้งอย่างถูกต้องในประเทศไทย โดยต้องระบุชื่อหน่วยงานที่เสนอโดยตรง
2. กล้องถ่ายภาพระบบดิจิทัล ชนิดมิลเลอร์เลส เซนเซอร์ฟูล์เฟรม จำนวน 1 กล้อง มีคุณลักษณะขั้นต่ำ ดังนี้
 - 2.1 เป็นกล้องถ่ายภาพระบบดิจิทัล ชนิดมิลเลอร์เลส เซนเซอร์ฟูล์เฟรม ระบบ L-Mount
 - 2.2 มีหน่วยรับภาพชนิด Back-illuminated Bayer CMOS Sensor หรือดีกว่า

ลงชื่อ..... กรรมการ ลงชื่อ..... กรรมการ

โครงการปรับปรุงระบบแสดงสัญญาณภาพและเสียงห้องประชุมขององค์การบริหารส่วนจังหวัดชลบุรี

- 2.3 ความละเอียดจุดภาพไม่น้อยกว่า 61 เมกะพิกเซล
- 2.4 มีหน้าจอแสดงผลภาพแบบสัมผัสชนิด LCD ขนาดไม่น้อยกว่า 3 นิ้ว ความละเอียดไม่น้อยกว่า 2 ล้านจุด
- 2.5 สามารถบันทึกความละเอียดได้ระดับ 4K ที่ 3840 x 2160 จุดภาพ หรือดีกว่า
- 2.6 สามารถบันทึกวิดีโอ Cinema DNG ที่ 12 บิต หรือดีกว่า
- 2.7 มีฟังก์ชันปรับภาพอัตโนมัติ Autofocus แบบ Hybrid, Phase Detection และ Contrast Detection
- 2.8 ความไวของชัตเตอร์ (Shutter Speed) ได้ตั้งแต่ 30 วินาที ไปจนถึง 1/8000 วินาที หรือดีกว่า
- 2.9 สามารถถ่ายภาพต่อเนื่องความเร็วสูงสุดได้ไม่น้อยกว่า 10 เฟรมต่อวินาที
- 2.10 สามารถบันทึกภาพถ่ายต่อเนื่องได้ไม่น้อยกว่า 2 ชั่วโมง
- 2.11 รองรับหน่วยความจำแบบ SD/SDHC/SDXC (UHS-II)
- 2.12 มีช่องต่อ USB 3.1 Type-C หรือดีกว่า จำนวนไม่น้อยกว่า 1 ช่อง
- 2.13 มีช่องต่อ HDMI Type-D หรือดีกว่า จำนวนไม่น้อยกว่า 1 ช่อง
- 2.14 มีช่องต่อหูฟัง Headphone หรือไมโครโฟน แบบ Stereo mini jack จำนวนไม่น้อยกว่า 1 ช่อง
- 2.15 มีช่องมองภาพ External Electronic Viewfinder ชนิด OLED ขนาดไม่น้อยกว่า 0.5 นิ้ว ที่ความละเอียดไม่น้อยกว่า 3.6 ล้านจุด
- 2.16 มี Adapter สำหรับใช้แปลงเป็นระบบ EF-Mount
- 2.17 มีเลนส์ฟูลเฟรม 35mm, L-Mount ช่วงรูรับแสง f/2 ถึง f/22 หรือดีกว่า
3. กล้องถ่ายภาพระบบดิจิทัล ชนิดมิลเลอร์เลส เซนเซอร์ฟูลเฟรม แบบมีช่องภาพในตัว จำนวน 1 กล้อง มีคุณลักษณะขั้นต่ำ ดังนี้
 - 3.1 เป็นกล้องถ่ายภาพระบบดิจิทัล ชนิดมิลเลอร์เลส เซนเซอร์ฟูลเฟรม แบบมีช่องภาพในตัว ระบบ RF-Mount
 - 3.2 มีหน่วยรับภาพฟูลเฟรมชนิด CMOS ชิพประมวลผล DIGIC X หรือดีกว่า
 - 3.3 ความละเอียดจุดภาพไม่น้อยกว่า 45 ล้านพิกเซล
 - 3.4 ตัวกล้องมีระบบระบายความร้อนหรือพัดลมภายในตัวเครื่อง เพื่อป้องกันเครื่องร้อนเมื่อใช้งานต่อเนื่อง
 - 3.5 รองรับการบันทึกภาพวิดีโอความละเอียดสูงสุดแบบ RAW ที่ 8K 60P หรือดีกว่า
 - 3.6 รองรับการบันทึกเฟรมเรทสูงสุด 4K 120P ที่ความละเอียด 4:2:2, 10-bit หรือดีกว่า
 - 3.7 หน้าจอแสดงผลภาพแบบปรับหมุนได้ชนิด LCD ขนาดไม่น้อยกว่า 3 นิ้ว ความละเอียดไม่น้อยกว่า 2 ล้านจุด
 - 3.8 มีช่องมองภาพในตัวชนิด OLED ขนาดไม่น้อยกว่า 0.5 นิ้ว ที่ความละเอียดไม่น้อยกว่า 5 ล้านจุด
 - 3.9 มีระบบโฟกัสภาพอัตโนมัติคลุมพื้นที่ไม่น้อยกว่า 80% แบบ Dual Pixel CMOS หรือดีกว่า
 - 3.10 ถ่ายภาพต่อเนื่องความเร็วสูงสุดได้ไม่น้อยกว่า 10 เฟรมต่อวินาที
 - 3.11 รองรับช่องแรมโมรีการ์ดแบบ Dual Slot (CF-Express Type B และ SD Card UHS-II) ได้เป็นอย่างดี

ลงชื่อ

ประธานกรรมการ

ลงชื่อ

กรรมการ

ลงชื่อ

กรรมการ

โครงการปรับปรุงระบบแสดงสัญญาณภาพและเสียงห้องประชุมขององค์การบริหารส่วนจังหวัดชลบุรี

4. กล้องแอคชั่นแคม ความละเอียดไม่น้อยกว่า 4K พร้อมอุปกรณ์ จำนวน 1 ชุด มีคุณลักษณะขั้นต่ำ ดังนี้
 - 4.1 มีหน่วยรับภาพชนิด CMOS ขนาดเซ็นเซอร์ระหว่าง 1/1.7 ถึง 1/2.5 นิ้ว หรือดีกว่า
 - 4.2 บันทึกภาพวิดีโอสูงสุดได้ความละเอียดไม่น้อยกว่า 4K ที่ 3840 x 2160 จุดภาพ
 - 4.3 บันทึกภาพนิ่งสูงสุดได้ความละเอียดไม่น้อยกว่า 12 พิกเซล
 - 4.4 มีหน้าจอแสดงผลภาพแบบสัมผัสชนิด ขนาดไม่น้อยกว่า 1.4 นิ้ว
 - 4.5 รองรับการนำสติกได้ไม่น้อยกว่า 10 เมตร
 - 4.6 มีไมโครโฟนภายในตัวกล้อง หรือสามารถต่อไมโครโฟนจากภายนอกเพิ่มได้
5. โคมไฟถ่ายภาพและวิดีโอ ขนาดไม่น้อยกว่า 18,000 ลูเมนส์ พร้อมขาตั้ง จำนวน 1 ชุด มีคุณลักษณะขั้นต่ำ ดังนี้
 - 5.1 เป็นโคมไฟสตูดิโอสำหรับถ่ายภาพและวิดีโอ จำนวนไม่น้อยกว่า 4 ชุด
 - 5.2 ความสว่างไม่น้อยกว่า 18,000 ลูเมนส์
 - 5.3 สามารถปรับเปลี่ยนสีและอุณหภูมิของสีได้ตั้งแต่ 2,700 - 6,500K
 - 5.4 กำลังไฟไม่น้อยกว่า 200 วัตต์
 - 5.5 ค่า CRI ไม่น้อยกว่า 96 และ ค่า TCLI ไม่น้อยกว่า 98
 - 5.6 รองรับการควบคุมควบคุมการทำงานผ่านแอปพลิเคชันได้
 - 5.7 รองรับการควบคุมระยะไกลผ่านระบบ DMX หรือ RMD ได้
 - 5.8 มีรีโมทคอนโทรล
 - 5.9 รองรับการอัปเดต Firmware ผ่าน USB ได้
 - 5.10 รองรับการเลือกปรับแต่งเอฟเฟกต์ได้ไม่น้อยกว่า 10 รูปแบบ
 - 5.11 แหล่งจ่ายไฟแบบคู่ สามารถต่อ Battery Vmount ได้ 2 ตัว ที่ 14.8V / 12A V
 - 5.12 มีขาตั้งคอมไฟ ทำจากวัสดุสแตนเลส หรือดีกว่า จำนวนไม่น้อยกว่า 2 ชุด
 - 5.13 ขาตั้งปรับระดับความสูงได้ สูงสุด 330 ซม หรือดีกว่า
 - 5.14 มีแขนขุมขนาดความยาว ไม่น้อยกว่า 128 ซม
 - 5.15 ขาตั้งสามารถถอดพับเก็บได้
6. เครื่องบันทึกวิดีโอ รองรับความละเอียดไม่น้อยกว่า 4K จำนวน 1 เครื่อง มีคุณลักษณะขั้นต่ำ ดังนี้
 - 6.1 เป็นเครื่องบันทึกวิดีโอรองรับ 4K
 - 6.2 มีช่องรองรับหน่วยความจำแบบ Solid State Disk (SSD) ขนาดไม่น้อยกว่า 2.5 นิ้ว จำนวน 2 ช่อง
 - 6.3 รองรับการบันทึกวิดีโอแบบ ProRes ได้
 - 6.4 สามารถยึดเข้ากับอุปกรณ์ชนิด Rack มาตรฐานได้
 - 6.5 มีปุ่มที่สามารถควบคุม การเล่น , บันทึก ที่หน้าเครื่องเพื่อสะดวกในการทำงาน
 - 6.6 รองรับสัญญาณขาเข้าแบบ HDMI และ SDI อย่างละ 1 ช่องสัญญาณเป็นอย่างน้อย
 - 6.7 รองรับสัญญาณขาออกแบบ HDMI และ SDI ไม่น้อยกว่า 1ช่องสัญญาณ

ลงชื่อ..... ประธานกรรมการ ลงชื่อ..... กรรมการ ลงชื่อ..... กรรมการ

โครงการปรับปรุงระบบแสดงสัญญาณภาพและเสียงห้องประชุมขององค์การบริหารส่วนจังหวัดชลบุรี

- 6.8 มีหน้าจอบน LCD และลำโพง เพื่อดูสถานะในตัวเครื่อง
- 6.9 คุณสมบัติทางเทคนิค
 - มีค่า SDI Compliance : SMPTE 259M , SMPTE 292M , SMPTE 296M, SMPTE 425M
 - มีค่า Video Sampling : 4:2:2
 - มีค่า Color Precision : ไม่น้อยกว่า 10 bit
- 6.10 ผู้เสนอราคาต้องมีหนังสือแต่งตั้งตัวแทนจำหน่าย และหนังสือการรับรองการสำรองอะไหล่ อย่างน้อย 5 ปีจากโรงงานผู้ผลิตหรือตัวแทนว่าเข้าที่ได้รับการแต่งตั้งอย่างถูกต้องในประเทศไทย โดยต้องระบุชื่อหน่วยงานที่เสนอโดยตรง
- 7. อุปกรณ์จับยึด อุปกรณ์เสริมอื่นๆ จำนวน 1 ชุด มีคุณลักษณะขั้นต่ำ ดังนี้
 - 7.1 ตัวจับจอมอนิเตอร์ จำนวน 1 ชุด
 - 7.1.1 เป็นอุปกรณ์จับยึดจอภาพและอุปกรณ์เสริม
 - 7.1.2 รองรับน้ำหนักได้ไม่น้อยกว่า 1.5 กิโลกรัม
 - 7.1.3 แขนสามารถยืดหดได้
 - 7.1.4 มีแคลมป์จับแบบ NATO
 - 7.2 อุปกรณ์กันสั่นก้อง จำนวน 1 ชุด
 - 7.2.1 เป็นอุปกรณ์กันสั่นสำหรับก้อง ชนิด 3 แกน
 - 7.2.2 รองรับน้ำหนักได้ไม่น้อยกว่า 4 กิโลกรัม
 - 7.2.3 มีระบบล็อคแกนอัตโนมัติ
 - 7.2.4 วัสดุทำจากคาร์บอน
 - 7.2.5 รองรับระบบหรืออุปกรณ์ส่งสัญญาณภาพควบคุมระยะไกล
 - 7.2.6 รองรับสั่งงานผ่านแอปพลิเคชัน บน Smartphone ทั้ง iOS และ Android
 - 7.2.7 แบตเตอรี่ใช้งานต่อเนื่องได้ไม่น้อยกว่า 12 ชั่วโมง
 - 7.3 ขาดังกล้องวิดีโอ จำนวน 1 ชุด
 - 7.3.1 เป็นขาดังสำหรับกล้องวิดีโอโดยเฉพาะ
 - 7.3.2 รองรับน้ำหนักได้ไม่น้อยกว่า 8 กิโลกรัม
 - 7.3.3 วัสดุทำจากอลูมิเนียม
 - 7.3.4 มีความสูงเมื่อยึดออกไม่น้อยกว่า 170 เซนติเมตร
 - 7.3.5 มีหัวหมุนน้ำมันกลไกลูกสูบไนโตรเจน หรือดีกว่า
 - 7.4 ขาดังกล้องวิดีโอ ชนิดคาร์บอนไฟเบอร์ จำนวน 1 ชุด
 - 7.4.1 เป็นขาดังสำหรับกล้องวิดีโอโดยเฉพาะ
 - 7.4.2 รองรับน้ำหนักได้ไม่น้อยกว่า 8 กิโลกรัม
 - 7.4.3 วัสดุทำจากอลูมิเนียม และคาร์บอนไฟเบอร์ หรือดีกว่า



ลงชื่อ..... ประธานกรรมการ ลงชื่อ..... กรรมการ ลงชื่อ..... กรรมการ

โครงการปรับปรุงระบบแสดงสัญญาณภาพและเสียงห้องประชุมขององค์การบริหารส่วนจังหวัดชลบุรี

- 7.4.4 มีความสูงเมื่อยึดออกมาไม่น้อยกว่า 170 เซนติเมตร
- 7.4.5 มีระบบล็อกแบบ Flip Lock
- 7.4.6 มีหัวแพนน้ำมัน
- 7.5 ขาดังกล่าวยังแบบขาเดียว จำนวน 1 ชุด
- 7.5.1 เป็นขาดังกล่าวสำหรับกล้องวิดีโอแบบขาเดียว
- 7.5.2 รองรับน้ำหนักได้ไม่น้อยกว่า 4.5 กิโลกรัม
- 7.5.3 วัสดุทำจากอลูมิเนียม หรือดีกว่า
- 7.5.4 มีความสูงเมื่อยึดออกมาไม่น้อยกว่า 200 เซนติเมตร
- 7.5.5 มีระบบล็อกแบบ Flip Lock
- 7.5.6 มีหัวแพนน้ำมัน
- 7.6 เลนส์ซูม ขนาด 100-300 mm จำนวน 1 ชุด
- 7.6.1 เป็นเลนส์ซูม ขนาด 100-300mm
- 7.6.2 มีรูรับแสง (F) ไม่เกิน 2.8
- 7.6.3 มีข้อต่อเลนส์แบบ RF
- 7.6.4 มีขนาดฟิลเตอร์ ไม่น้อยกว่า 112 มิลลิเมตร พร้อมฟิลเตอร์
- 7.6.5 มีระบบกันสั่นไหวในตัว
- 7.6.6 มีระบบออโต้โฟกัส
- 7.7 กล้องไฟคิว จำนวน 1 ชุด
- 7.7.1 เป็นกล้องไฟคิวระบบ Tally
- 7.7.2 มีไฟแสดงสถานการณ์ทำงานของกล้องขณะสลับสวิชต์ภาพ
- 7.7.3 รองรับการใช้งานเชื่อมต่อแบบไร้สายได้
- 7.7.4 มีแบตเตอรี่ใช้งานต่อเนื่องได้ไม่น้อยกว่า 6 ชั่วโมง
- 7.8 แสดงแบบพับ จำนวน 1 ชุด
- 7.8.1 เป็นเวทีพับอเนกประสงค์สามารถเก็บถอดประกอบหรือต่อกันเป็นเวทีได้
- 7.8.2 ตัวแป้นโต๊ะเป็นไม้อัดขนาดหนา หุ้มด้วยพรมอัด หรือดีกว่า
- 7.8.3 โครงขาทำจากอลูมิเนียมแบบพับเก็บได้ แข็งแรงทนทานรับน้ำหนักได้ดี
- 7.8.4 อุปกรณ์ในชุดประกอบไปด้วยขนาดต่าง ๆ ดังนี้
- | | |
|----------------------------------|-------------|
| 1) ขนาดไม่น้อยกว่า 60x116.4x80cm | จำนวน 2 ชุด |
| 2) ขนาดไม่น้อยกว่า 120x120x60cm | จำนวน 2 ชุด |
| 3) ขนาดไม่น้อยกว่า 60x60x20cm | จำนวน 1 ชุด |
| 4) ขนาดไม่น้อยกว่า 60x60x40cm | จำนวน 1 ชุด |
| 5) ขนาดไม่น้อยกว่า 60x60x60cm | จำนวน 1 ชุด |

ลงชื่อ..... ประธานกรรมการ ลงชื่อ..... กรรมการ ลงชื่อ..... กรรมการ

โครงการปรับปรุงระบบแสดงสัญญาณภาพและเสียงห้องประชุมขององค์การบริหารส่วนจังหวัดชลบุรี

บริษัท ทีไซน์ โซลูชัน จำกัด
T-Sign
T-SIGN SOLUTION CO.,LTD.

- 6) ขนาดไม่น้อยกว่า 60x60x80cm จำนวน 1 ชุด
 7) ขนาดไม่น้อยกว่า 60x60x100cm จำนวน 1 ชุด

7.9 เสากั้นเขต จำนวน 8 ชุด

7.9.1 วัสดุทำจากสแตนเลส

7.9.2 พร้อมสายตึงสีแดง

8. ผู้เสนอราคาต้องจัดฝึกอบรมการใช้งานอุปกรณ์ในโครงการ พร้อมเอกสารประกอบการใช้งาน แก่บุคลากรขององค์การบริหารส่วนจังหวัดชลบุรี เพื่อให้บุคลากรมีความรู้ และความเข้าใจ จนสามารถปฏิบัติงานได้อย่างมีประสิทธิภาพ จำนวน 1 หลักสูตร ไม่น้อยกว่า 5 คน

5. กำหนดเวลาส่งมอบพัสดุ

ดำเนินการให้แล้วเสร็จภายใน 150 วัน นับแต่วันที่ลงนามในสัญญาหรือข้อตกลงเป็นหนังสือ

6. หลักเกณฑ์ในการพิจารณาคัดเลือกข้อเสนอ

6.1 ใช้เกณฑ์ราคาต่ำสุดโดยพิจารณาตรวจสอบคุณสมบัติผู้เสนอราคาว่ามีคุณสมบัติครบถ้วนตามข้อกำหนด

6.2 ผู้ยื่นข้อเสนอจะต้องแนบเอกสารแสดงข้อมูลทางเทคนิคอย่างละเอียดของครุภัณฑ์มาให้พิจารณาด้วยโดยเอกสารและ/หรือแคตตาล็อกจะต้องตรงกับรายการที่เสนอราคา ต้องแสดงคุณสมบัติทุกข้อ และในเอกสารและ/หรือแคตตาล็อกต้องขีดเส้นใต้และระบายสีให้ชัดเจน และระบุหมายเลขอ้างอิงให้เข้าใจได้โดยง่าย ทั้งนี้ องค์การบริหารส่วนจังหวัดชลบุรีสงวนสิทธิ์ที่อาจไม่พิจารณาผู้เสนอราคาที่จัดทำเอกสารเปรียบเทียบดังกล่าวไม่ครบถ้วนสมบูรณ์

6.3 ผู้ยื่นข้อเสนอต้องดำเนินการศึกษา ทำความเข้าใจหลักเกณฑ์และเงื่อนไข ประกาศประกวดราคา ด้วยระบบอิเล็กทรอนิกส์ (e-bidding) ขอบเขตดำเนินโครงการ (TOR: Terms of Reference) หรือรายละเอียดคุณลักษณะเฉพาะ (Specification) โดยสามารถสำรวจและตรวจสอบสถานที่และหาข้อมูลที่จำเป็น เพื่อศึกษาถึงลักษณะ และสภาพแวดล้อมโดยทั่วไป ขอบเขตความต้องการ ภูมิประเทศ สาธารณูปโภคต่าง ๆ และมีความเข้าใจเป็นอย่างดี

7. วงเงินงบประมาณ

ข้อบัญญัติ อบจ.ชลบุรี งบประมาณรายจ่ายประจำปีงบประมาณ พ.ศ. 2568 แผนงานบริหารงานทั่วไป งบลงทุน ค่าครุภัณฑ์ ครุภัณฑ์โฆษณาและเผยแพร่ โครงการปรับปรุงระบบแสดงสัญญาณภาพและเสียงห้องประชุมขององค์การบริหารส่วนจังหวัดชลบุรี หน้า 446 จำนวน 1,922,030 บาท

8. งานตรวจงานและการจ่ายเงิน

องค์การบริหารส่วนจังหวัดชลบุรีกำหนดให้มีการชำระเงินค่าครุภัณฑ์โฆษณาและเผยแพร่โครงการปรับปรุงระบบแสดงสัญญาณภาพและเสียงห้องประชุมขององค์การบริหารส่วนจังหวัดชลบุรี

ลงชื่อ..... ประธานกรรมการ ลงชื่อ..... กรรมการ ลงชื่อ..... กรรมการ

โครงการปรับปรุงระบบแสดงสัญญาณภาพและเสียงห้องประชุมขององค์การบริหารส่วนจังหวัดชลบุรี

ตามจำนวนเงินที่ระบุในสัญญา เมื่อผู้ขายได้ดำเนินการตามข้อ 4. และข้อ 5. ถูกต้องครบถ้วนตามสัญญา และคณะกรรมการได้ทำการตรวจรับไว้เป็นที่เรียบร้อยแล้ว โดยจ่ายเต็มจำนวน 1 งวด

9. อัตราค่าปรับ

หากผู้ขายไม่สามารถส่งมอบงานตามกำหนดไว้ในสัญญา และองค์การบริหารส่วนจังหวัดชลบุรียังมีได้ ยกเลิกสัญญา ผู้ขายจะต้องชำระค่าปรับให้แก่องค์การบริหารส่วนจังหวัดชลบุรีในอัตราร้อยละ 0.20 ต่อวัน ของวงเงินตามสัญญา และต้องไม่ต่ำกว่าวันละ 100 บาทของราคาราคาคงที่ในโฆษณาและเผยแพร่ที่ยังไม่ได้รับมอบ

10. การกำหนดระยะเวลารับประกันความชำรุดบกพร่อง

ผู้เสนอราคาต้องรับประกันคุณภาพการใช้งานและการชำรุดที่เกิดขึ้นอันเนื่องมาจากการใช้งานตามปกติวิสัย โดยวันรับประกันการชำรุดเป็นไปตามมาตรฐานผู้ผลิตหรือภาระค่าประกันสัญญา ที่เป็นประโยชน์ต่อราชการสูงสุด นับตั้งแต่วันที่คณะกรรมการตรวจการรับ ได้ตรวจรับระบบและอุปกรณ์ไว้เรียบร้อยแล้ว เป็นเวลา 1 ปี

บริษัท ทีไซน์ โซลูชัน จำกัด
T-Sign
T-SIGN SOLUTION CO., LTD.

ลงชื่อ..... ประธานกรรมการ ลงชื่อ..... กรรมการ
ลงชื่อ..... กรรมการ

โครงการปรับปรุงระบบแสดงสัญญาเฉพาะทางและฝึกอบรมประจำขององค์การบริหารส่วนจังหวัดชลบุรี



ตารางเปรียบเทียบคุณลักษณะเฉพาะ

บริษัท ทีไซน์ โซลูชั่น จำกัด
T-Sign Solution co., ltd.

เรื่อง ประกวดราคาซื้อโครงการปรับปรุงระบบแสดงสัญญาณภาพและเสียงห้องประชุมขององค์การบริหารส่วนจังหวัดชลบุรี

ด้วยวิธีประกวดราคาอิเล็กทรอนิกส์ (e-bidding)

เอกสารประกวดราคาอิเล็กทรอนิกส์ (e-bidding) เลขที่ 12/2567

ตามประกาศองค์การบริหารส่วนจังหวัดชลบุรี ลงวันที่ 29 ตุลาคม 2566

อ้างอิง หัวข้อ	ข้อกำหนด/คุณลักษณะที่ต้องการ	คุณลักษณะที่เสนอ โดย บริษัท ทีไซน์ โซลูชั่น จำกัด	เปรียบเทียบคุณลักษณะ	เอกสารอ้างอิง
1	รายละเอียดคุณลักษณะเฉพาะ			
1.1	กล้องถ่ายวิดีโอ เซนเซอร์ CMOS ความละเอียดไม่น้อยกว่า 4K จำนวน 1 กล้อง มีคุณลักษณะขั้นต่ำ ดังนี้	ยี่ห้อ SONY รุ่น PXW-Z280	ตรงตามคุณลักษณะ	แคตตาล็อก
1.2	กล้องบันทึกภาพวิดีโอระบบดิจิทัลคอมมีหน่วยรับภาพชนิด Exmor CMOS R3 ซิปเซนเซอร์ ขนาด 1.2 นิ้ว หรือดีกว่า	กล้องบันทึกภาพวิดีโอระบบดิจิทัลคอมมีหน่วยรับภาพชนิด Exmor CMOS R3 ซิปเซนเซอร์ ขนาด 1.2 นิ้ว ✓	ตรงตามคุณลักษณะ	แคตตาล็อก
1.3	สามารถบันทึกภาพความละเอียดระดับ 4K 60p ที่ 3840 x 2160 จุดภาพ หรือดีกว่า	สามารถบันทึกภาพความละเอียดระดับ 4K 60p ที่ 3840 x 2160 จุดภาพ ✓	ตรงตามคุณลักษณะ	แคตตาล็อก
1.4	ตัวเครื่องสามารถซูมเลนส์แบบปกติ (Optical) ได้ไม่น้อยกว่า 17 เท่า ที่ระยะ (Focal Length) 30.3mm - 515mm ในระดับฟูกเฟรม (equivalent) ที่ 35mm หรือดีกว่า	ตัวเครื่องสามารถซูมเลนส์แบบปกติ (Optical) ได้ 17 เท่า ✓ ระยะ (Focal Length) 30.3mm - 515mm ฟูกเฟรม (equivalent) ที่ 35mm ✓	ตรงตามคุณลักษณะ	แคตตาล็อก
1.5	มีกระจกกรองแสง (ND Filter) ภายในตัวกล้องที่สามารถปรับแบบต่อเนื่อง (Variable ND filter) ได้ตั้งแต่ 1.4ND ถึง 1.128ND หรือดีกว่า	มีกระจกกรองแสง (ND Filter) ภายในตัวกล้องที่สามารถปรับแบบต่อเนื่อง (Variable ND filter) ได้ตั้งแต่ 1.4ND ถึง 1.128ND ✓	ตรงตามคุณลักษณะ	แคตตาล็อก
1.6	สามารถถ่ายภาพในสภาวะแสงต่ำสุด ไม่เกินกว่า 0.0013lx	สามารถถ่ายภาพในสภาวะแสงต่ำสุด 0.0013lx ✓	ตรงตามคุณลักษณะ	แคตตาล็อก
1.7	สามารถเลือกปรับความเร็วชัตเตอร์ (Shutter Speed) ได้ตั้งแต่ 1/24 วินาที ไปจนถึง 1/8000 วินาที หรือดีกว่า	สามารถเลือกปรับความเร็วชัตเตอร์ (Shutter Speed) ได้ตั้งแต่ 1/24 วินาที ไปจนถึง 1/8000 วินาที ✓	ตรงตามคุณลักษณะ	แคตตาล็อก
1.8	สามารถเพิ่มระดับสัญญาณความสว่าง (Gain) ได้ตั้งแต่ -3, 0, 3, 6, 9, 12, 15, 18, 42 dB หรือดีกว่า	สามารถเพิ่มระดับสัญญาณความสว่าง (Gain) ได้ -3, 0, 3, 6, 9, 12, 15, 18, 42 dB ✓	ตรงตามคุณลักษณะ	แคตตาล็อก
1.9	มีฟังก์ชันการบันทึกภาพคุณภาพสูง (HLG)	มีฟังก์ชันการบันทึกภาพคุณภาพสูง (HLG) ✓	ตรงตามคุณลักษณะ	แคตตาล็อก
1.10	มีจอแสดงผลภาพชนิด LCD ขนาดไม่น้อยกว่า 8 เซนติเมตร ความละเอียดจอไม่น้อยกว่า 1.56 ล้านจุด และช่องมองภาพชนิดขนาดไม่น้อยกว่า 1 เซนติเมตร ที่ความละเอียดไม่น้อยกว่า 2.36 ล้านจุด	จอแสดงผลภาพชนิด LCD ขนาด 8.8 Cm. ความละเอียดจอ 1.56 ล้านจุด ✓ และช่องมองภาพขนาด 1.3 Cm. ความละเอียด 2.36 ล้านจุด ✓	ตรงตามคุณลักษณะ	แคตตาล็อก
1.11	รองรับการเชื่อมต่อสัญญาณ Wi-Fi เพื่อความถูกต้อง หรือส่งสัญญาณภาพเสียงผ่านเครือข่าย Network	รองรับการเชื่อมต่อสัญญาณ Wi-Fi เพื่อความถูกต้อง หรือส่งสัญญาณภาพเสียงผ่านเครือข่าย Network ✓	ตรงตามคุณลักษณะ	แคตตาล็อก
1.12	ตัวเครื่องมีไมโครโฟนแบบ Omni-directional และลำโพง ขนาดไม่น้อยกว่า 500mW	ตัวเครื่องมีไมโครโฟนแบบ Omni-directional และลำโพง ขนาด 500mW ✓	ตรงตามคุณลักษณะ	แคตตาล็อก
1.13	มีฟังก์ชันจับโฟกัสที่หน้าบุคคลอัตโนมัติ Face Detection Auto Focus หรือดีกว่า	มีฟังก์ชันจับโฟกัสที่หน้าบุคคลอัตโนมัติ Face Detection Auto Focus ✓	ตรงตามคุณลักษณะ	แคตตาล็อก
1.14	มีช่องสำหรับบันทึกสัญญาณเสียงได้ไม่น้อยกว่า 4 ช่องสัญญาณ	มีช่องสำหรับบันทึกสัญญาณเสียงได้ 4 ช่องสัญญาณ ✓	ตรงตามคุณลักษณะ	แคตตาล็อก
1.15	มีช่องต่อสัญญาณภาพภายนอกแบบ BNC และ 12G-SDI และ HDMI อย่างละไม่น้อย 1 ช่อง	มีช่องต่อสัญญาณภาพขาออกแบบ BNC =1, 12G-SDI =1, HDMI =1 ✓	ตรงตามคุณลักษณะ	แคตตาล็อก
1.16	มีช่องต่อไมโครโฟนแบบ XLR 3-pin จำนวนไม่น้อยกว่า 2 ช่อง	มีช่องต่อไมโครโฟนแบบ XLR 3-pin จำนวน 2 ช่อง ✓	ตรงตามคุณลักษณะ	แคตตาล็อก

บริษัท ทีไซน์ โซลูชั่น จำกัด
T-Sign SOLUTION CO., LTD.

เรื่อง ประกวดราคาซื้อโครงการปรับปรุงระบบแสดงสัญญาณภาพและเสียงห้องประชุมขององค์การบริหารส่วนจังหวัดชลบุรี

ด้วยวิธีประกวดราคาอิเล็กทรอนิกส์ (e-bidding)

เอกสารประกวดราคาอิเล็กทรอนิกส์ (e-bidding) เลขที่ 12/2567

ตามประกาศองค์การบริหารส่วนจังหวัดชลบุรี ลงวันที่ 20 ตุลาคม 2566

อ้างอิง หัวข้อ	ข้อกำหนด/คุณลักษณะที่ต้องการ	คุณลักษณะที่เสนอ โดย บริษัท ทีไซน์ โซลูชั่น จำกัด	เปรียบเทียบคุณลักษณะ	เอกสารอ้างอิง
1.16	มีช่องต่อ USB 2.0 หรือดีกว่า จำนวน ไม่น้อยกว่า 1 ช่อง	มีช่องต่อ USB 3.0 =1 ช่อง, USB 2.0 =1 ช่อง, Multi/Micro USB =1 ช่อง	ดีกว่า	แคตตาล็อก
1.17	มีช่องต่อหูฟัง Headphone แบบ Stereo mini jack จำนวน ไม่น้อยกว่า 1 ช่อง	มีช่องต่อหูฟัง Headphone แบบ Stereo mini jack จำนวน 1 ช่อง	ตรงตามคุณลักษณะ	แคตตาล็อก
1.18	มีช่องสำหรับติดตั้งการ์ดหน่วยความจำ Express Card จำนวน ไม่น้อยกว่า 2 ช่อง	มีช่องสำหรับติดตั้งการ์ดหน่วยความจำ Express Card จำนวน 2 ช่อง	ตรงตามคุณลักษณะ	แคตตาล็อก
1.19	มีช่องเชื่อมต่อระบบเครือข่าย (Network Interface) แบบ RJ-45, 10/100/1000 Base-T หรือดีกว่า จำนวน ไม่น้อยกว่า 1 ช่อง	มีช่องเชื่อมต่อระบบเครือข่าย (Network Interface) แบบ RJ-45, 10/100/1000 Base-T จำนวน 1 ช่อง	ตรงตามคุณลักษณะ	แคตตาล็อก
1.20	มีรูปแบบการบันทึกภาพ XAVC-I และ XAVC-L ที่ความละเอียด(QFHD) 3840 x 2160 หรือดีกว่า	รูปแบบการบันทึกภาพ XAVC-I และ XAVC-L ที่ความละเอียด(QFHD) 3840 x 2160	ตรงตามคุณลักษณะ	แคตตาล็อก
1.21	มีรูปแบบการบันทึกภาพ MPEG HD422 ,MPEG HD420 ความละเอียด 1920 x 1080 เป็นอย่างน้อย	รูปแบบการบันทึกภาพ MPEG HD422 ,MPEG HD420 ความละเอียด 1920 x 1080	ตรงตามคุณลักษณะ	แคตตาล็อก
1.22	ผู้เสนอราคาต้องมีหนังสือแต่งตั้งตัวแทนจำหน่าย และหนังสือการรับรองการสำรองอะไหล่อย่างน้อย 5 ปีจากโรงงาน ผู้ผลิตหรือตัวแทนจำหน่ายที่ได้รับแต่งตั้งอย่างถูกต้องในประเทศไทย โดยต้องระบุชื่อหน่วยงานที่เสนอ โดยตรง	ผู้เสนอราคาต้องมีหนังสือแต่งตั้งตัวแทนจำหน่าย และหนังสือการรับรองการสำรองอะไหล่ 5 ปี แก่ตัวแทนจำหน่ายที่ได้รับแต่งตั้งอย่างถูกต้องในประเทศไทย	ตรงตามคุณลักษณะ	หนังสือรับรอง
2	กล้องถ่ายภาพระบบดิจิทัล ชนิดมิลเลอร์เลส เซนเซอร์ฟูล์เฟรม จำนวน 1 กล้อง มีคุณลักษณะขั้นต่ำ ดังนี้	ชื่อ SIGMA รุ่น FP 1	ตรงตามคุณลักษณะ	แคตตาล็อก
2.1	เป็นกล้องถ่ายภาพระบบดิจิทัล ชนิดมิลเลอร์เลส เซนเซอร์ฟูล์เฟรม ระบบ L-Mount	กล้องถ่ายภาพระบบดิจิทัล ชนิดมิลเลอร์เลส เซนเซอร์ฟูล์เฟรม ระบบ L-Mount	ตรงตามคุณลักษณะ	แคตตาล็อก
2.2	มีหน่วยรับภาพชนิด Back-illuminated Bayer CMOS Sensor หรือดีกว่า	มีหน่วยรับภาพชนิด Back-illuminated Bayer CMOS Sensor	ตรงตามคุณลักษณะ	แคตตาล็อก
2.3	ความละเอียดจุดภาพ ไม่น้อยกว่า 61 เมกะพิกเซล	ความละเอียดจุดภาพ 61 เมกะพิกเซล	ตรงตามคุณลักษณะ	แคตตาล็อก
2.4	มีหน้าจอแสดงภาพแบบสัมผัสชนิด LCD ขนาด ไม่น้อยกว่า 3 นิ้ว ความละเอียด ไม่น้อยกว่า 2 ล้านจุด	มีหน้าจอแสดงภาพแบบสัมผัสชนิด LCD ขนาด 3.15 นิ้ว ความละเอียด 2.1 ล้านจุด	ตรงตามคุณลักษณะ	แคตตาล็อก
2.5	สามารถบันทึกความละเอียดได้ระดับ 4K ที่ 3840 x 2160 จุดภาพ หรือดีกว่า	สามารถบันทึกความละเอียดได้ระดับ 4K ที่ 3840 x 2160 จุดภาพ	ตรงตามคุณลักษณะ	แคตตาล็อก
2.6	สามารถบันทึกวิดีโอ Cinema DNG ที่ 12 บิต หรือดีกว่า	สามารถบันทึกวิดีโอ Cinema DNG ที่ 12 บิต	ตรงตามคุณลักษณะ	แคตตาล็อก
2.7	มีฟังก์ชันปรับภาพอัตโนมัติ Autofocus แบบ Hybrid, Phase Detection และ Contrast Detection	มีฟังก์ชันปรับภาพอัตโนมัติ Autofocus แบบ Hybrid, Phase Detection และ Contrast Detection	ตรงตามคุณลักษณะ	แคตตาล็อก
2.8	ความเร็วชัตเตอร์ (Shutter Speed) ได้ตั้งแต่ 30 วินาที ไปจนถึง 1/8000 วินาที หรือดีกว่า	ความเร็วชัตเตอร์ (Shutter Speed) ได้ตั้งแต่ 30 วินาที ไปจนถึง 1/8000 วินาที	ตรงตามคุณลักษณะ	แคตตาล็อก
2.9	สามารถถ่ายภาพต่อเนื่องความเร็วสูงสุดได้ไม่น้อยกว่า 10 เฟรมต่อวินาที	สามารถถ่ายภาพต่อเนื่องความเร็วสูงสุดได้ 10 เฟรมต่อวินาที	ตรงตามคุณลักษณะ	แคตตาล็อก
2.10	สามารถบันทึกภาพถ่ายต่อเนื่องได้ไม่น้อยกว่า 2 ชั่วโมง	สามารถบันทึกภาพถ่ายต่อเนื่องได้ 2 ชั่วโมง	ตรงตามคุณลักษณะ	แคตตาล็อก
2.11	รองรับหน่วยความจำแบบ SD/SDHC/SDXC (UHS-II)	รองรับหน่วยความจำแบบ SD/SDHC/SDXC (UHS-II)	ตรงตามคุณลักษณะ	แคตตาล็อก
2.12	มีช่องต่อ USB 3.1 Type-C หรือดีกว่า จำนวน ไม่น้อยกว่า 1 ช่อง	มีช่องต่อ USB 3.1 Type-C จำนวน 1 ช่อง	ตรงตามคุณลักษณะ	แคตตาล็อก

บริษัท ทีไซน์ โซลูชั่น จำกัด
T-Sign
T-SIGN SOLUTION CO., LTD.

เรื่อง ประกวดราคาซื้อโครงการปรับปรุงระบบแสดงสัญญาณภาพและเสียงห้องประชุมขององค์การบริหารส่วนจังหวัดชลบุรี

ด้วยวิธีประกวดราคาอิเล็กทรอนิกส์ (e-bidding)

เอกสารประกวดราคาอิเล็กทรอนิกส์ (e-bidding) เลขที่ 12/2567

ตามประกาศขององค์การบริหารส่วนจังหวัดชลบุรี ลงวันที่ 20 ตุลาคม 2566

อ้างอิง หัวข้อ	ข้อกำหนด/คุณลักษณะที่ต้องการ	คุณลักษณะที่เสนอ โดย บริษัท ทีไซน์ โซลูชั่น จำกัด	เปรียบเทียบคุณลักษณะ	เอกสารอ้างอิง
4	กล้องแอคชั่นแคม ความละเอียดไม่น้อยกว่า 4K หรืออุปกรณ์ จำนวน 1 ชุด มีคุณลักษณะขั้นต่ำ ดังนี้	ยี่ห้อ GOPRO รุ่น HERO 12 มีหน่วยรับภาพชนิด CMOS ขนาดเซ็นเซอร์ระหว่าง 1:1.7 ถึง 1:2.5 นิ้ว หรือดีกว่า บันทึกภาพวิดีโอสูงสุดได้ความละเอียดไม่น้อยกว่า 4K ที่ 3840 x 2160 จุดภาพ บันทึกภาพนิ่งสูงสุดได้ความละเอียดไม่น้อยกว่า 12 พิกเซล มีหน้าจอแสดงผลภาพแบบสัมผัสชนิด ขนาดไม่น้อยกว่า 1.4 นิ้ว รองรับกันน้ำได้ไม่น้อยกว่า 10 เมตร มีไมโครโฟนภายในตัวกล้อง หรือสามารถต่อไมโครโฟนจากภายนอกเพิ่มได้	ตรงตามคุณลักษณะ ตรงตามคุณลักษณะ ดีกว่า ดีกว่า ตรงตามคุณลักษณะ ตรงตามคุณลักษณะ ตรงตามคุณลักษณะ	แคตตาล็อก แคตตาล็อก แคตตาล็อก แคตตาล็อก แคตตาล็อก แคตตาล็อก แคตตาล็อก
5	โคมไฟถ่ายภาพและวิดีโอ ขนาดไม่น้อยกว่า 18,000 ลูเมนส์ หรือขาตั้ง จำนวน 1 ชุด มีคุณลักษณะขั้นต่ำ ดังนี้	ยี่ห้อ NANLITE รุ่น FORZA 300R ยี่ห้อ LAKRONE รุ่น C STAND 360 เป็นโคมไฟสตูดิโอสำหรับถ่ายภาพและวิดีโอ จำนวน 4 ชุด ความสว่าง 18,066 ลูเมนส์ สามารถปรับเปลี่ยนสีและอุณหภูมิของสีได้ตั้งแต่ 2,700 - 6,500K กำลังไฟ 355 วัตต์ ค่าCRI 96 และ ค่า TCLI 98 รองรับการควบคุมควบคุมการทำงานผ่านแอปพลิเคชันได้ รองรับการควบคุมระยะไกลผ่านระบบ DMX หรือ RMD ได้ มีไมทคอนโทรล รองรับการอัปเดต Firmware ผ่าน USB ได้ รองรับการถือปรับแต่งซอฟต์แวร์ได้ 12 รูปแบบ แหล่งจ่ายไฟแบบชาร์จได้ 2 ตัว ที่ 14.8V / 12A V มีขาตั้งโคมไฟ ทำจากวัสดุผสมพลาสติก หรือดีกว่า จำนวน 2 ชุด	ตรงตามคุณลักษณะ ตรงตามคุณลักษณะ ตรงตามคุณลักษณะ ตรงตามคุณลักษณะ ตรงตามคุณลักษณะ ตรงตามคุณลักษณะ ตรงตามคุณลักษณะ ตรงตามคุณลักษณะ ตรงตามคุณลักษณะ ตรงตามคุณลักษณะ ตรงตามคุณลักษณะ ตรงตามคุณลักษณะ	แคตตาล็อก แคตตาล็อก แคตตาล็อก แคตตาล็อก แคตตาล็อก แคตตาล็อก แคตตาล็อก แคตตาล็อก แคตตาล็อก แคตตาล็อก แคตตาล็อก แคตตาล็อก

บริษัท ทีไซน์ โซลูชั่น จำกัด
T-Sign Solution Co., Ltd

ตารางเปรียบเทียบคุณลักษณะเฉพาะ
เรื่อง ประกวดราคาซื้อโครงการปรับปรุงระบบแสดงสัญญาณภาพและเสียงห้องประชุมขององค์การบริหารส่วนจังหวัดชลบุรี

ด้วยวิธีประกวดราคาอิเล็กทรอนิกส์ (e-bidding)

เอกสารประกวดราคาอิเล็กทรอนิกส์ (e-bidding) เลขที่ 12/2567

ตามประกาศองค์การบริหารส่วนจังหวัดชลบุรี ลงวันที่ 20 ตุลาคม 2566

อ้างอิง หัวข้อ	ข้อกำหนด/คุณลักษณะที่ต้องการ	คุณลักษณะที่เสนอ โดย บริษัท ทีไซน์ โซลูชั่น จำกัด	เปรียบเทียบคุณลักษณะ	เอกสารอ้างอิง
5.13	ขาตั้งปรับระดับความสูงได้ สูงสุด 330 ซม. หรือดีกว่า	ขาตั้งปรับระดับความสูงได้ สูงสุด 330 ซม.	ตรงตามคุณลักษณะ	แคตตาล็อก
5.14	มีแขนขบขนาดความยาว ไม่น้อยกว่า 128 ซม.	มีแขนขบขนาดความยาว 128 ซม.	ตรงตามคุณลักษณะ	แคตตาล็อก
5.15	ขาตั้งสามารถถอดพับเก็บได้	ขาตั้งสามารถถอดพับเก็บได้	ตรงตามคุณลักษณะ	แคตตาล็อก
6	เครื่องบันทึกวีดีโอ รองรับความละเอียดไม่น้อยกว่า 4K จำนวน 1 เครื่อง มีคุณลักษณะขั้นต่ำ ดังนี้	มีชื่อ BLACKMAGIC DESIGN รุ่น HyperDeck Studio 4K Pro	ตรงตามคุณลักษณะ	แคตตาล็อก
6.1	เป็นเครื่องบันทึกวีดีโอรองรับ 4K	เป็นเครื่องบันทึกวีดีโอรองรับ 4K	ตรงตามคุณลักษณะ	แคตตาล็อก
6.2	มีช่องรองรับหน่วยความจำแบบ Solid State Disk (SSD) ขนาด ไม่น้อยกว่า 2.5 นิ้ว จำนวน 2 ช่อง	มีช่องรองรับหน่วยความจำแบบ Solid State Disk (SSD) ขนาด 2.5 นิ้ว จำนวน 2 ช่อง	ตรงตามคุณลักษณะ	แคตตาล็อก
6.3	รองรับการบันทึกวีดีโอแบบ ProRes ได้	รองรับการบันทึกวีดีโอแบบ ProRes ได้	ตรงตามคุณลักษณะ	แคตตาล็อก
6.4	สามารถยึดเข้ากับอุปกรณ์ชนิด Rack มาตรฐานได้	สามารถยึดเข้ากับอุปกรณ์ชนิด Rack มาตรฐานได้	ตรงตามคุณลักษณะ	แคตตาล็อก
6.5	มีปุ่มที่สามารถควบคุม การเล่น , บันทึก ที่หน้าเครื่องเพื่อสะดวกในการทำงาน	มีปุ่มที่สามารถควบคุม การเล่น , บันทึก ที่หน้าเครื่องเพื่อสะดวกในการทำงาน	ตรงตามคุณลักษณะ	แคตตาล็อก
6.6	รองรับสัญญาณเข้าแบบ HDMI และ SDI อย่างละ 1 ช่องสัญญาณเป็นอย่างน้อย	รองรับสัญญาณเข้าแบบ HDMI 1 ช่อง และ SDI 1 ช่อง	ตรงตามคุณลักษณะ	แคตตาล็อก
6.7	รองรับสัญญาณขาออกแบบ HDMI และ SDI ไม่น้อยกว่า 1 ช่องสัญญาณ	รองรับสัญญาณขาออกแบบ HDMI 1 ช่อง และ SDI 2 ช่อง	ดีกว่า	แคตตาล็อก
6.8	มีหน้าจอแบบ LCD และลำโพง ที่ติดตั้งในตัวเครื่อง	มีหน้าจอแบบ LCD และลำโพง ที่ติดตั้งในตัวเครื่อง	ตรงตามคุณลักษณะ	แคตตาล็อก
6.9	คุณสมบัติทางเทคนิค		ตรงตามคุณลักษณะ	แคตตาล็อก
	- มีค่า SDI Compliance : SMPTE 259M , SMPTE 292M , SMPTE 296M, SMPTE 425M	มีค่า SDI Compliance : SMPTE 259M , SMPTE 292M , SMPTE 296M, SMPTE 425M	ตรงตามคุณลักษณะ	แคตตาล็อก
	- มีค่า Video Sampling : 4:2:2	มีค่า Video Sampling : 4:2:2	ตรงตามคุณลักษณะ	แคตตาล็อก
	- มีค่า Color Precision : ไม่น้อยกว่า 10 bit	มีค่า Color Precision : 10 bit	ตรงตามคุณลักษณะ	แคตตาล็อก
6.10	ผู้เสนอราคา เครื่องมีหน้าจอแสดงตั้งตัวแทนจำหน่าย และหนังสือการรับประกันการสำรองอะไหล่อย่างน้อย 5 ปีจากโรงงาน ผู้ผลิตหรือตัวแทนจำหน่ายที่ได้รับการแต่งตั้งอย่างถูกต้องในประเทศไทย โดยต้องระบุชื่อหน่วยงานที่เสนอโดยตรง	มีหนังสือแสดงตั้งตัวแทนจำหน่าย และหนังสือการรับประกันการสำรองอะไหล่ 5 ปีจากตัวแทนจำหน่ายที่ได้รับการแต่งตั้งอย่างถูกต้องในประเทศไทย โดยต้องระบุชื่อหน่วยงานที่เสนอโดยตรง	ตรงตามคุณลักษณะ	หนังสือรับรอง

ทีไซน์ โซลูชั่น จำกัด
T-Sign Solution Co., Ltd.

เรื่อง ประกวดราคาซื้อโครงการปรับปรุงระบบแสดงสัญญาณภาพและเสียงห้องประชุมขององค์การบริหารส่วนจังหวัดชลบุรี

ด้วยวิธีประกวดราคาอิเล็กทรอนิกส์ (e-bidding)

เอกสารประกวดราคาอิเล็กทรอนิกส์ (e-bidding) เลขที่ 12/2567

ตามประกาศองค์การบริหารส่วนจังหวัดชลบุรี ลงวันที่ 20 ตุลาคม 2566

อ้างอิง หัวข้อ	ข้อกำหนด/คุณลักษณะที่ต้องการ	คุณลักษณะที่เสนอ โดย บริษัท ทีไซน์ โซลูชั่น จำกัด	เปรียบเทียบคุณลักษณะ	เอกสารอ้างอิง
7	อุปกรณ์ชนิด อุปกรณ์เสริมอื่นๆ จำนวน 1 ชุด มีคุณลักษณะดังนี้			
7.1	ตัวจับจอคอมพิวเตอร์ จำนวน 1 ชุด	ยี่ห้อ SmartFly รุ่น MD3507	ตรงตามคุณลักษณะ	แคตตาล็อก
7.1.1	เป็นอุปกรณ์จับยึดจอภาพและอุปกรณ์เสริม	เป็นอุปกรณ์จับยึดจอภาพและอุปกรณ์เสริม	ตรงตามคุณลักษณะ	แคตตาล็อก
7.1.2	รองรับน้ำหนักได้ไม่น้อยกว่า 1.5 กิโลกรัม	รองรับน้ำหนักได้ 1.5 กิโลกรัม	ตรงตามคุณลักษณะ	แคตตาล็อก
7.1.3	แขนสามารถยืดหดได้	แขนสามารถยืดหดได้	ตรงตามคุณลักษณะ	แคตตาล็อก
7.1.4	มีแถมปีจัมเบบ NATO	มีแถมปีจัมเบบ NATO	ตรงตามคุณลักษณะ	แคตตาล็อก
7.2	อุปกรณ์กันสั่นก้อง จำนวน 1 ชุด	ยี่ห้อ DJI รุ่น RS 3 Pro	ตรงตามคุณลักษณะ	แคตตาล็อก
7.2.1	เป็นอุปกรณ์กันสั่นสำหรับกล้อง ชนิด 3 แกน	เป็นอุปกรณ์กันสั่นสำหรับกล้อง ชนิด 3 แกน	ตรงตามคุณลักษณะ	แคตตาล็อก
7.2.2	รองรับน้ำหนักได้ไม่น้อยกว่า 4 กิโลกรัม	รองรับน้ำหนักได้ 4.5 กิโลกรัม	ตรงตามคุณลักษณะ	แคตตาล็อก
7.2.3	มีระบบล็อกแกนยึดโนนมิติ	มีระบบล็อกแกนยึดโนนมิติ	ตรงตามคุณลักษณะ	แคตตาล็อก
7.2.4	วัสดุทำจากคาร์บอน	วัสดุทำจากคาร์บอน	ตรงตามคุณลักษณะ	แคตตาล็อก
7.2.5	รองรับระบบหรืออุปกรณ์ส่งสัญญาณภาพความละเอียด 4K	รองรับระบบหรืออุปกรณ์ส่งสัญญาณภาพความละเอียด 4K	ตรงตามคุณลักษณะ	แคตตาล็อก
7.2.6	รองรับใช้งานผ่านแอปพลิเคชัน บน Smartphone ทั้ง iOS และ Android	รองรับใช้งานผ่านแอปพลิเคชัน บน Smartphone ทั้ง iOS และ Android	ตรงตามคุณลักษณะ	แคตตาล็อก
7.2.7	แบตเตอรี่ใช้งานต่อเนื่องได้ไม่น้อยกว่า 12 ชั่วโมง	แบตเตอรี่ใช้งานต่อเนื่องได้ 12 ชั่วโมง	ตรงตามคุณลักษณะ	แคตตาล็อก
7.3	ขาตั้งกล้องวิดีโอ จำนวน 1 ชุด	ยี่ห้อ MANEROTTO รุ่น NITROTECH	ตรงตามคุณลักษณะ	แคตตาล็อก
7.3.1	เป็นขาตั้งสำหรับกล้องวิดีโอโดยเฉพาะ	เป็นขาตั้งสำหรับกล้องวิดีโอโดยเฉพาะ	ตรงตามคุณลักษณะ	แคตตาล็อก
7.3.2	รองรับน้ำหนักได้ไม่น้อยกว่า 8 กิโลกรัม	รองรับน้ำหนักได้ไม่น้อยกว่า 8 กิโลกรัม	ตรงตามคุณลักษณะ	แคตตาล็อก
7.3.3	วัสดุทำจากอลูมิเนียม	วัสดุทำจากอลูมิเนียม	ตรงตามคุณลักษณะ	แคตตาล็อก
7.3.4	มีความสูงเมื่อยืดออก ไม่น้อยกว่า 170 เซนติเมตร	มีความสูงเมื่อยืดออกได้ 170 เซนติเมตร	ตรงตามคุณลักษณะ	แคตตาล็อก
7.3.5	มีหัวหมุนน้ำหนักใหญ่ดูสลับใน 180 องศา หรือดีกว่า	มีหัวหมุนน้ำหนักใหญ่ดูสลับใน 180 องศา หรือดีกว่า	ตรงตามคุณลักษณะ	แคตตาล็อก

บริษัท ทีไซน์ โซลูชั่น จำกัด
T-Sign
T-SIGN SOLUTION CO., LTD.

เรื่อง ประกวดราคาซื้อโครงการปรับปรุงระบบแสดงสัญญาณภาพและเสียงห้องประชุมขององค์การบริหารส่วนจังหวัดชลบุรี

ด้วยวิธีประกวดราคาอิเล็กทรอนิกส์ (e-bidding)

เอกสารประกวดราคาอิเล็กทรอนิกส์ (e-bidding) เลขที่ 12/2567

ตามประกาศขององค์การบริหารส่วนจังหวัดชลบุรี ลงวันที่ 20 ตุลาคม 2566

อ้างอิง หัวข้อ	ข้อกำหนด/คุณลักษณะที่ต้องการ	คุณลักษณะที่เสนอ โดย บริษัท ทีไซน์ โซลูชั่น จำกัด	เปรียบเทียบคุณลักษณะ	เอกสารอ้างอิง
7.4	ขาค้างกล้องวิดีโอ ชนิดคาร์บอนไฟเบอร์ จำนวน 1 ชุด 7.4.1 เป็นขาตั้งสำหรับกล้องวิดีโอโดยเฉพาะ 7.4.2 รองรับน้ำหนักได้ไม่น้อยกว่า 8 กิโลกรัม 7.4.3 วัสดุทำจากอลูมิเนียม และคาร์บอนไฟเบอร์ หรือดีกว่า 7.4.4 มีความสูงเมื่อยืดออกไม่น้อยกว่า 170 เซนติเมตร 7.4.5 มีระบบล็อกแบบ Flip Lock 7.4.6 มีหัวหมุนน้ำมัน	ยี่ห้อ Sachtler รุ่น LUKAS 6 เป็นขาตั้งสำหรับกล้องวิดีโอโดยเฉพาะ รองรับน้ำหนักได้ 8 กิโลกรัม วัสดุทำจากคาร์บอนไฟเบอร์ มีความสูงเมื่อยืดออกได้ 174 เซนติเมตร มีระบบล็อกแบบ Flip Lock มีหัวหมุนน้ำมัน	ตรงตามคุณลักษณะ ตรงตามคุณลักษณะ ตรงตามคุณลักษณะ ดีกว่า ตรงตามคุณลักษณะ ตรงตามคุณลักษณะ	แคตตาล็อก แคตตาล็อก แคตตาล็อก แคตตาล็อก แคตตาล็อก แคตตาล็อก
7.5	ขาค้างกล้องแบบขาเดี่ยว จำนวน 1 ชุด 7.5.1 เป็นขาตั้งสำหรับกล้องวิดีโอแบบขาเดี่ยว 7.5.2 รองรับน้ำหนักได้ไม่น้อยกว่า 4.5 กิโลกรัม 7.5.3 วัสดุทำจากอลูมิเนียม หรือดีกว่า 7.5.4 มีความสูงเมื่อยืดออกไม่น้อยกว่า 200 เซนติเมตร 7.5.5 มีระบบล็อกแบบ Flip Lock 7.5.6 มีหัวหมุนน้ำมัน	ยี่ห้อ MANFROTTO รุ่น XPRO Monopod เป็นขาตั้งสำหรับกล้องวิดีโอแบบขาเดี่ยว รองรับน้ำหนักได้ 8 กิโลกรัม วัสดุทำจากอลูมิเนียม มีความสูงเมื่อยืดออกได้ 203 เซนติเมตร มีระบบล็อกแบบ Flip Lock มีหัวหมุนน้ำมัน	ตรงตามคุณลักษณะ ตรงตามคุณลักษณะ ดีกว่า ตรงตามคุณลักษณะ ดีกว่า ตรงตามคุณลักษณะ ตรงตามคุณลักษณะ	แคตตาล็อก แคตตาล็อก แคตตาล็อก แคตตาล็อก แคตตาล็อก แคตตาล็อก
7.6	เลนส์ซูม ขนาด 100-300 mm จำนวน 1 ชุด 7.6.1 เป็นเลนส์ซูม ขนาด 100-300mm 7.6.2 มีรูรับแสง (F) ไม่เกิน 2.8 7.6.3 มีข้อต่อเลนส์แบบ RF 7.6.4 มีขนาดฟิลเตอร์ ไม่น้อยกว่า 112 มิลลิเมตร พร้อมฟิลเตอร์ 7.6.5 มีระบบกันสั่นไหวในตัว 7.6.6 มีระบบชดเชยโฟกัส	ยี่ห้อ CANON รุ่น RF100-300mm F2.8L IS LSM เป็นเลนส์ซูม ขนาด 100-300mm มีรูรับแสง (F) 2.8 มีข้อต่อเลนส์แบบ RF มีขนาดฟิลเตอร์ ไม่น้อยกว่า 112 มิลลิเมตร พร้อมฟิลเตอร์ มีระบบกันสั่นไหวในตัว มีระบบชดเชยโฟกัส	ตรงตามคุณลักษณะ ตรงตามคุณลักษณะ ตรงตามคุณลักษณะ ตรงตามคุณลักษณะ ตรงตามคุณลักษณะ ตรงตามคุณลักษณะ	แคตตาล็อก แคตตาล็อก แคตตาล็อก แคตตาล็อก แคตตาล็อก แคตตาล็อก

บริษัท ทีไซน์ โซลูชั่น จำกัด
T-Sign
T-SIGN SOLUTION CO., LTD.

เรื่อง ประกวดราคาซื้อโครงการปรับปรุงระบบแสดงสัญญาณภาพและเสียงห้องประชุมขององค์การบริหารส่วนจังหวัดชลบุรี

ด้วยวิธีประกวดราคาอิเล็กทรอนิกส์ (e-bidding)

เอกสารประกวดราคาอิเล็กทรอนิกส์ (e-bidding) เลขที่ 12/2567

ตามประกาศขององค์การบริหารส่วนจังหวัดชลบุรี ลงวันที่ 20 ตุลาคม 2566

อ้างอิง หัวข้อ	ข้อกำหนด/คุณลักษณะที่ต้องการ	คุณลักษณะที่เสนอ โดย บริษัท ทีไซน์ โซลูชั่น จำกัด	เปรียบเทียบคุณลักษณะ	เอกสารอ้างอิง
7.7	กล่องทีวี จำนวน 1 ชุด 7.7.1 เป็นกล่อง ทีวีระบบ Tally 7.7.2 มีไฟแสดงสถานะการทำงานของกล้องระดับศวิษดภาพ 7.7.3 รองรับการใช้งานเชื่อมต่อแบบไร้สายได้ 7.7.4 มีแปดเซอร์ใช้งานต่อเนื่องได้ไม่น้อยกว่า 6 ชั่วโมง	ยี่ห้อ CEREVO รุ่น FlexTally เป็นกล่อง ทีวีระบบ Tally มีไฟแสดงสถานะการทำงานของกล้องระดับศวิษดภาพ รองรับการใช้งานเชื่อมต่อแบบไร้สายได้ มีแปดเซอร์ใช้งานต่อเนื่องได้ไม่น้อยกว่า 6 ชั่วโมง	ตรงตามคุณลักษณะ ตรงตามคุณลักษณะ ตรงตามคุณลักษณะ ตรงตามคุณลักษณะ ตรงตามคุณลักษณะ	แคตตาล็อก แคตตาล็อก แคตตาล็อก แคตตาล็อก แคตตาล็อก
7.8	ชุดจอแบบพับ จำนวน 1 ชุด 7.8.1 เป็นเวทีพับขนนกประสงค์สามารถเก็บถอดประกอบหรือยกขึ้นเป็นเวทีได้ 7.8.2 ตัวเป็นโต๊ะเป็นไม้ขัดขนาดหนา ฐานด้วยพรมยัด หรือติดผ้า 7.8.3 โครงขาทำจากอลูมิเนียมแบบพับเก็บได้ แข็งแรงทนทานรับน้ำหนักได้ดี 7.8.4 อุปกรณ์ในชุดประกอบด้วยตัวขาขนาดต่าง ๆ ดังนี้ 1) ขนาดไม่น้อยกว่า 60x116.4x80cm จำนวน 2 ชุด 2) ขนาดไม่น้อยกว่า 120x120x60cm จำนวน 2 ชุด 3) ขนาดไม่น้อยกว่า 60x60x20cm จำนวน 1 ชุด 4) ขนาดไม่น้อยกว่า 60x60x40cm จำนวน 1 ชุด 5) ขนาดไม่น้อยกว่า 60x60x60cm จำนวน 1 ชุด 6) ขนาดไม่น้อยกว่า 60x60x80cm จำนวน 1 ชุด 7) ขนาดไม่น้อยกว่า 60x60x100cm จำนวน 1 ชุด	ยี่ห้อ QUICKSTAGE รุ่น QuickStage Pro เป็นเวทีพับขนนกประสงค์สามารถเก็บถอดประกอบหรือยกขึ้นเป็นเวทีได้ ตัวเป็นโต๊ะเป็นไม้ขัดขนาดหนา ฐานด้วยพรมยัด โครงขาทำจากอลูมิเนียมแบบพับเก็บได้ แข็งแรงทนทานรับน้ำหนักได้ดี อุปกรณ์ในชุดประกอบด้วยตัวขาขนาดต่าง ๆ ดังนี้ 1) ขนาดไม่น้อยกว่า 60x116.4x80cm จำนวน 2 ชุด 2) ขนาดไม่น้อยกว่า 120x120x60cm จำนวน 2 ชุด 3) ขนาดไม่น้อยกว่า 60x60x20cm จำนวน 1 ชุด 4) ขนาดไม่น้อยกว่า 60x60x40cm จำนวน 1 ชุด 5) ขนาดไม่น้อยกว่า 60x60x60cm จำนวน 1 ชุด 6) ขนาดไม่น้อยกว่า 60x60x80cm จำนวน 1 ชุด 7) ขนาดไม่น้อยกว่า 60x60x100cm จำนวน 1 ชุด	ตรงตามคุณลักษณะ ตรงตามคุณลักษณะ ตรงตามคุณลักษณะ ตรงตามคุณลักษณะ ตรงตามคุณลักษณะ ตรงตามคุณลักษณะ ตรงตามคุณลักษณะ ตรงตามคุณลักษณะ ตรงตามคุณลักษณะ ตรงตามคุณลักษณะ	แคตตาล็อก แคตตาล็อก แคตตาล็อก แคตตาล็อก แคตตาล็อก แคตตาล็อก แคตตาล็อก แคตตาล็อก แคตตาล็อก แคตตาล็อก
7.9	เสาเก็บจอ จำนวน 8 ชุด 7.9.1 วัสดุทำจากสแตนเลส 7.9.2 พร้อมสายดึงที่แนบ	ยี่ห้อ FUJI รุ่น HO-รุ่นที่ ทีไซน์ โซลูชั่น จำกัด วัสดุทำจากสแตนเลส พร้อมสายดึงที่แนบ	ตรงตามคุณลักษณะ ตรงตามคุณลักษณะ ตรงตามคุณลักษณะ	แคตตาล็อก แคตตาล็อก แคตตาล็อก

T-Sign
T-SIGN SOLUTION CO., LTD.

T-Sign

ตารางเปรียบเทียบคุณลักษณะเฉพาะ

บริษัท ทีไซน์ โซลูชั่น จำกัด

T-Sign solution co. ltd.

เรื่อง ประกวดราคาซื้อโครงการปรับปรุงระบบแสดงสัญญาณภาพและเสียงห้องประชุมขององค์การบริหารส่วนจังหวัดชลบุรี

ด้วยวิธีประกวดราคาอิเล็กทรอนิกส์ (e-bidding)

เอกสารประกวดราคาอิเล็กทรอนิกส์ (e-bidding) เลขที่ 12/2567

ตามประกาศองค์การบริหารส่วนจังหวัดชลบุรี ลงวันที่ 20 ตุลาคม 2566

อ้างอิง หัวข้อ	ข้อกำหนด/คุณลักษณะที่ต้องการ	คุณลักษณะที่เสนอ โดย บริษัท ทีไซน์ โซลูชั่น จำกัด	เปรียบเทียบคุณลักษณะ	เอกสารอ้างอิง
8	ผู้เสนอราคาต้องจัดฝึกอบรมการใช้งานอุปกรณ์ในโครงการ พร้อมเอกสารประกอบการใช้งานแก่บุคลากรขององค์การบริหารส่วนจังหวัดชลบุรี เพื่อให้บุคลากรมีความรู้ และความเข้าใจจนสามารถปฏิบัติงานได้อย่างมีประสิทธิภาพ จำนวน 1 หลักสูตร ไม่น้อยกว่า 5 คน	รับปฏิบัติตามข้อกำหนด	ตรงตามคุณลักษณะ	แนบคำชี้แจง

บริษัท ทีไซน์ โซลูชั่น จำกัด
T-Sign
T-SIGN SOLUTION CO., LTD.

SONY

1. กล้องถ่ายวิดีโอ เซนเซอร์ CMOS ความละเอียดไม่ต่ำกว่า 4K จำนวน 1 กล้อง

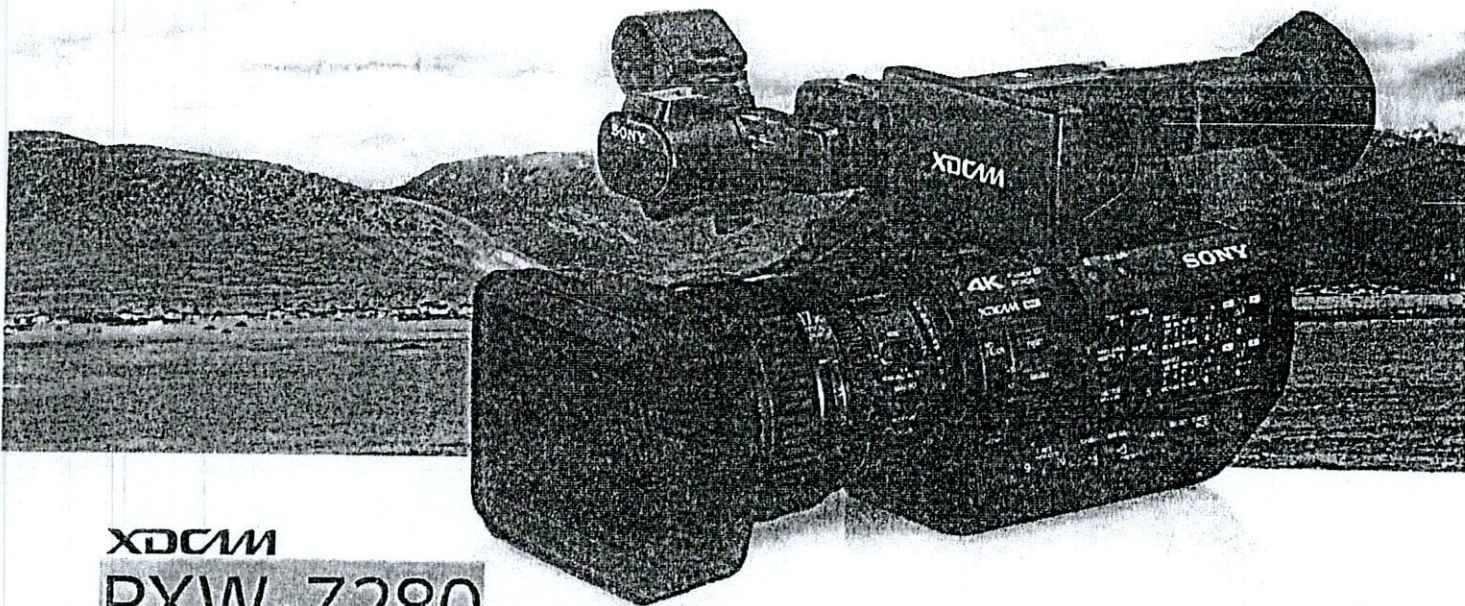

XDCAM PXW-Z280

1.1

World's first 4K B-chip Camcorder with 1/2-type Exmor R™ CMOS image sensors, Redefines Handheld Production Image Quality and Workflow

1.2 World-leading handheld 4K 50p/60p* performance

Capture the whole scene with PXW-Z280. An all-new 4K CMOS 1/2-type sensor delivers a deep depth of field with image quality, contributing to high resolution, high sensitivity of F12 (59.94p), and wide dynamic range. 4K 4:2:2, 10-bit adds vivid imagery and delicate color gradation.

*59.94p

Instant HDR workflow

1.8

Shoot, edit and view HDR content in HLG without the need for additional colour grading. Premium content services are switching to HDR and the PXW-Z280 is ready with Hybrid Log-Gamma (HLG) recording, which allows you to easily file-based workflows, whilst achieving the image quality of HDR in addition to S-Log3. This simple workflow enables the shooting, editing and viewing of HDR content in HLG without devoting a lot of time to post-production work and additional colour grading.

Built-in electronic variable ND filters

1.4

Sony's ground-breaking integration of electronic variable ND filters into the body of a camcorder enables fast, agile shooting. Moving from shadowy interiors to bright sun-lit exteriors is no problem. Unlike conventional optical ND filters, the electronic ND filter on the PXW-Z280 can be controlled from 1/4ND to 1/128ND linearly while ND filters can be set to fully auto. You can even manually adjust Depth of Field using the iris lens ring, while relying on the camcorder to maintain constant exposure without changing gain nor shutter speed.

1.3 17x professional zoom lens with three independent rings with end-stop and sensor cropping extender

The PXW-Z280 is equipped with a 17x professional zoom lens able to zoom from 30.3mm to 515mm (35mm equivalent). The 1/2-inch type lens has three independent control rings with end-stop, which allows manual control of focus, zoom and iris, making for better and faster adjustment. The image can be enlarged without any picture degradation in an HD mode and 34x times zoom equivalent image is captured with sensor cropping extender.

1.12

Face Detection/Autofocus(AF)

This feature is important especially in more demanding 4K shooting applications, such as recording interviews or lectures, helping a specific person subjects automatically stay in pin-sharp focus.



Face Detection AF

Revolutionary networking capabilities 1.10

Based on the technology developed for Sony's cloud-based ENG service, "XDCAM air," the new camcorder uses Sony's Quality of Service (QoS) for live distribution of high-quality broadcast content using a Dual Link connection multiplexing two cellular networks, assigning Planning Metadata and browsing and getting clips in the recording media on camcorder from a distant broadcast station via the cloud. In addition, an integrated Wi-Fi module and Ethernet connector enable hybrid Wireless/Wired data transfer, remote control and monitoring from devices such as a smartphone, tablet or PC, giving users more flexibility in production.

The complete package for professional 1.13

Unpack and shoot from day one. Advanced XAVC Long and XAVC Intra for 4K QFHD and HD, plus MPEG HD422 MPEG HD and DVCAM to support any workflow. SxS card and SD card with optional adapter can be used as recording media, giving flexible choice for users. Four-channel audio recording with independent volume dials enables precise control of external input audio and an attached Mi shoe microphone. 12G-SDI enables 4K 50p / 60p transfer between long distance using only one BNC cable and dual MI shoes provide cable-less connection with wireless microphone receiver and use of a video light at the same time.



Exmor R™

3CMOS

XAVC

MPEG HD422

DVCAM

SxS

Wi-Fi

Dual MI Shoe
12G-SDI & 4K
1080p 60p



T-Sign SOLUTION CO., LTD.

ที่ SWS2022_A10001

25 ตุลาคม 2566

เรื่อง หนังสือรับรองการแต่งตั้งผู้แทนจำหน่าย

เรียน คณะกรรมการเปิดซองประกวดราคาซื้อด้วยวิธีประกวดราคาอิเล็กทรอนิกส์
องค์การบริหารส่วนจังหวัดชลบุรี

อ้างถึง เอกสารประกวดราคาซื้อด้วยวิธีประกวดราคาอิเล็กทรอนิกส์ (e-bidding) เลขที่ 12/2567 การซื้อโครงการ
ปรับปรุงระบบแสดงสัญญาณภาพและเสียงห้องประชุมขององค์การบริหารส่วนจังหวัดชลบุรี ตามประกาศ
องค์การบริหารส่วนจังหวัดชลบุรี ลงวันที่ 20 ตุลาคม 2566

บริษัท เอส ดีบิลิว เอส กรุ๊ป จำกัด ผู้จัดจำหน่ายผลิตภัณฑ์บรรดาคาสท์และโปรเฟสชันนอล ตั้งอยู่เลขที่ 2126
อาคารกรมดิษฐ์ ชั้น 1 ถนนเพชรบุรีตัดใหม่ แขวงบางกะปิ เขตห้วยขวาง กรุงเทพฯ 10310 ขอรับรองว่า

1. บริษัท ทีไซน์ โซลูชัน จำกัด สำนักงานตั้งอยู่เลขที่ 92-92/1 ซอยพัฒนาการ 40 ถนนพัฒนาการ แขวงสวน
หลวง เขตสวนหลวง กรุงเทพฯ 10250 เป็นผู้แทนจำหน่าย (Dealer) ผลิตภัณฑ์บรรดาคาสท์และโปรเฟสชันนอล ในการ
เสนอราคา กล้องถ่ายวิดีโอ เซนเซอร์ CMOS ความละเอียดไม่น้อยกว่า 4K แบบดิจิทัล ต่อ องค์การบริหารส่วนจังหวัด
ชลบุรี

2. บริษัท เอส ดีบิลิว เอส กรุ๊ป จำกัด รับประกันการใช้งานเป็นระยะเวลา 1 ปี ตามสภาพการใช้งานปกติ และ
ยินดีสำรองอะไหล่เป็นระยะเวลา 5 ปี นับจากวันส่งมอบสินค้า

จึงเรียนมาเพื่อโปรดทราบ

ขอแสดงความนับถือ



(นางวาสนา มณฑาทิพย์กุล)

ผู้รับมอบอำนาจ



หมายเหตุ: หนังสือฉบับนี้มีผลบังคับใช้ 90 วัน นับตั้งแต่วันที่ออกหนังสือ

หากต้องการข้อมูลเพิ่มเติม โปรดติดต่อคุณศุภดา สันประทุมพงษ์ แผนกขายและการตลาด บริษัท เอส ดีบิลิว เอส กรุ๊ป จำกัด
โทร 02-016-3006-0

SIGMA

2. กล้องถ่ายภาพระบบดิจิทัล ชนิดมิลเลอร์เลส เซนเซอร์ฟูลเฟรม จำนวน 1 กล้อง

SIGMA

fp

L

SIGMA CORPORATION

2-1-10 Hongo, Bunkyo-ku, Tokyo 112, Japan

กรุงเทพฯ 115 3534, Thailand

www.sigma-global.com

▲ SIGMA และ SIGMA fp เป็นเครื่องหมายการค้าของ SIGMA CORPORATION ในประเทศญี่ปุ่น

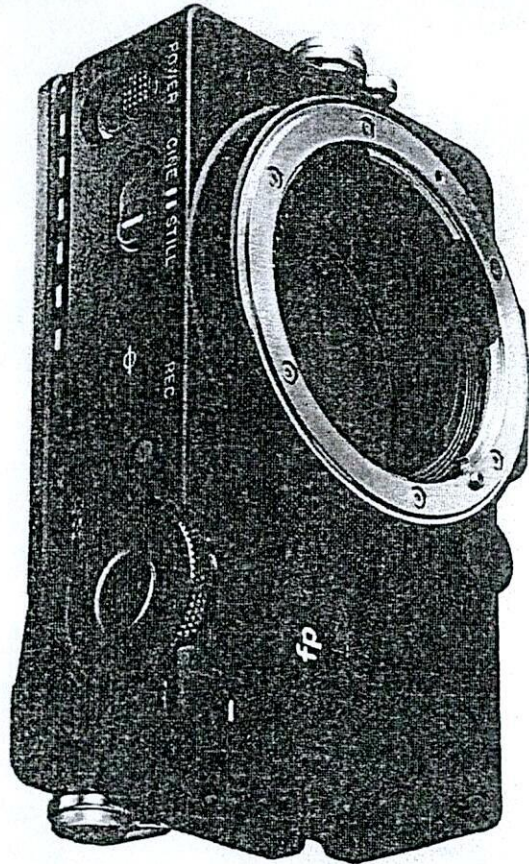

A camera that keeps the heart of photography.

Deconstruction of digital camera. —the starting point and journey of SIGMA fp.

SIGMA has been questioning the genuine value of a digital camera and how can we break down manufacturer's ideas of camera-centric hierarchies and categories.

Deconstruction is our answer after rethinking what is essential to the users. We believe a camera should be more than a tool for fulfilling rational needs of photography making, but enriching life as your inspiration. Therefore, "how can SIGMA be the one to make this happen?"

As the answer to this question, SIGMA set itself to develop a user-oriented digital camera that reflected the idea of "how a camera can be" in a more flexible and true-to-life manner.

A camera that keeps the heart of photography.

As a result, the SIGMA fp is the new form of camera that lets creativity get in.

Because SIGMA believes keeping the essence is the key to

genuinely realize the idea of giving freedom back to you.

T-Sign
T-SIGN SOLUTION CO., LTD.

fp

Deconstruction of
digital camera

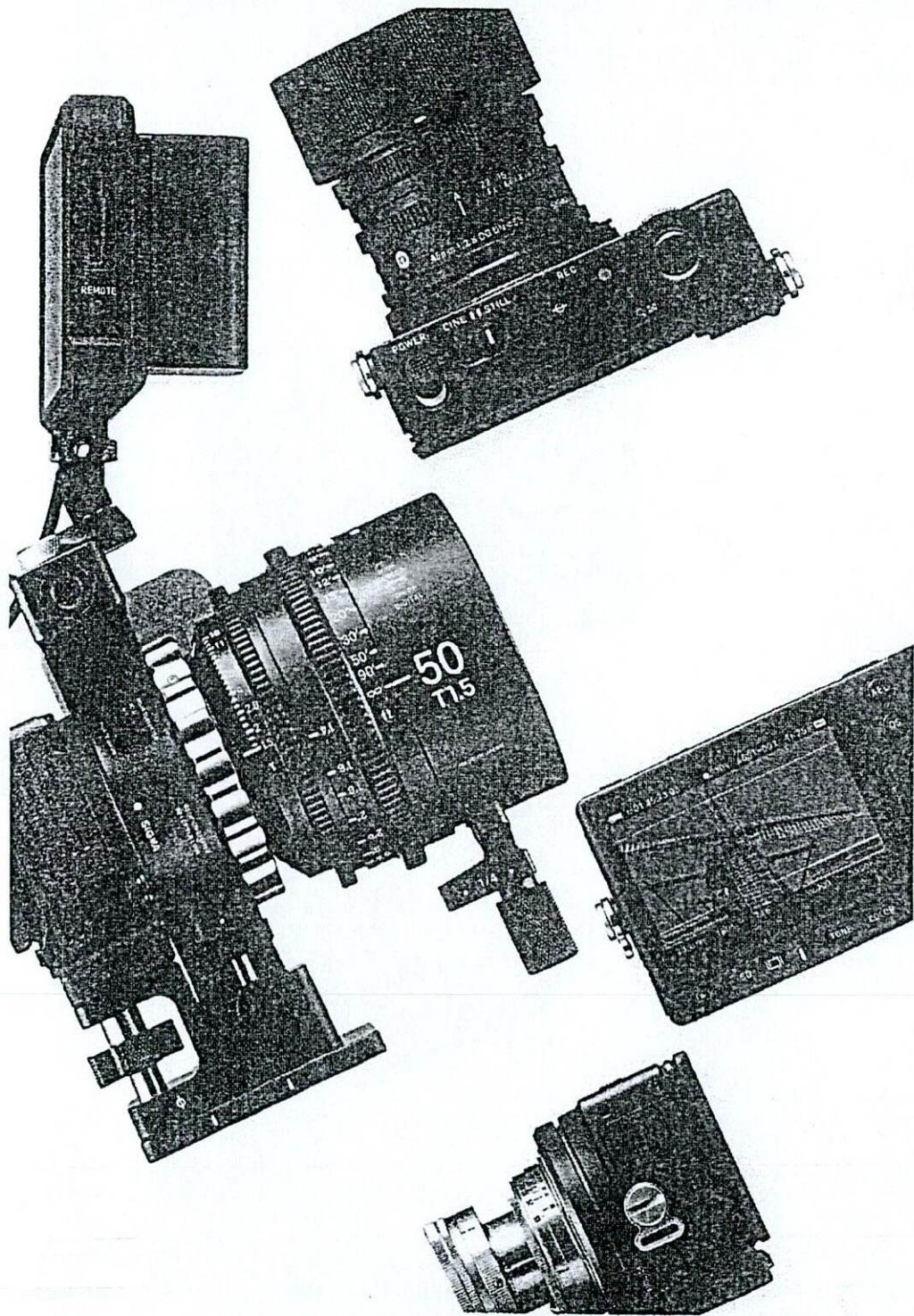

fp's promises

SIGMA fp series cameras are more than a camera you can imagine.

They are born for image creatives to free their imaginations and expressions by leveraging the fully user-oriented concept behind.

The three core identities that the fp series cameras standing for perfectly reflect their promises to people who genuinely love imaging making.

Pocketable full-frame
Small in size, big on quality
Perfect for carrying anywhere.

As a camera that keeps the very essence of photography, the SIGMA fp is the world's smallest and lightest* full-frame mirrorless camera. You can take it with you anytime, anywhere—this will build a new relationship between you and a full-frame camera.

Scalable

From vintage lenses to modern gadgets, up to professional movie setup. Creating your own style has never been so easy.

Seamless

Capturing your best moment. Photo or video? The choice is yours.

Pair it with the latest lens and adapter, or enjoy a vintage lens using an adapter. Keep it small and casual to take it out for everyday snaps, or build a full-fledged filmmaking setup. Old and new, large and small. Customize your fp just the way you want it to suit what you want to do.

50mm ƒ1.5
 T-Sign
 SIGMA SOLUTION CO., LTD.

Switch smoothly between video and still or vice versa. The SIGMA fp goes back and forth seamlessly between video and stills, letting you go straight to how you like to shoot, long beyond the boundaries of still or video.

*As of March 2021, by SIGMA

A big canvas for big moments

A small camera for a big freedom

NEW

fp L 2

fp

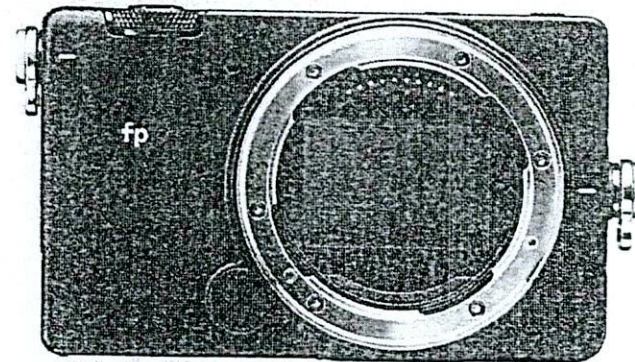
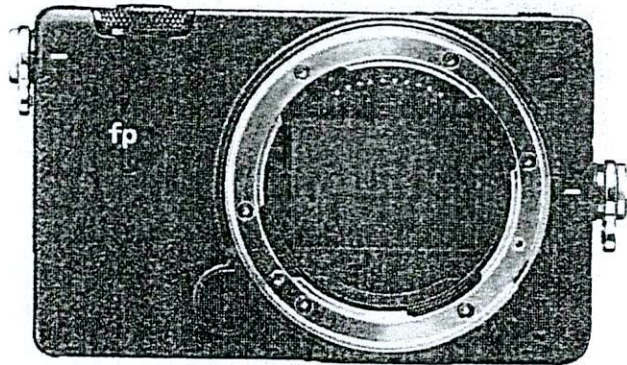

2.1

2.2

95 mm full-frame Back-illuminated Bayer sensor

2.3 with approx. 61 effective megapixels

2.7 Contrast detection autofocus + Phase detection autofocus

Supports USB power supply

บริษัท ทีไซน์ โซลูชั่น จำกัด

T-Sign
T-SIGN SOLUTION CO.,LTD.

35 mm full-frame Back-illuminated Bayer sensor

with approx. 24.6 effective megapixels

Contrast autofocus

The original "World's smallest and lightest full-frame mirrorless"

fp L + fp Specifications

		fp L		fp	
Format	Type	2.1	Interchangeable lens Mirrorless Type Digital Camera	Interchangeable lens Mirrorless Type Digital Camera	
	Memory Media	2.1.1	SD/SDHC/SDXC memory card (UHS-II supported) Portable SSD (USB 3.0 connection / USB bus power supported)	SD/SDHC/SDXC memory card (UHS-II supported) Portable SSD (USB 3.0 connection / USB bus power supported)	
	Lens Mount	2.1	L-Mount	L-Mount	
	Type	2.2	35mm full-frame (36.0mm x 24.0mm) Back-illuminated CMOS sensor	35mm full-frame (36.0mm x 24.0mm) Back-illuminated CMOS sensor	
Image Sensor	Camera Effective Pixels/Total Pixels	2.3	Approx. 61MP / Approx. 62.4MP	Approx. 24.6MP / Approx. 25.3MP	
	Aspect Ratio		3:2	3:2	
	Color Filter System		RGB Primary color filter	RGB Primary color filter	
	RAW Image File Format		Lossless compression RAW (DNG) data (2bit, 14bit / JPEG (Exif 2.3) / RAW (DNG) + JPEG recording is possible	Lossless compression RAW (DNG) data (2bit, 14bit / JPEG (Exif 2.3) / RAW (DNG) + JPEG recording is possible	
File Size	Image Aspect Ratio		(2:1) / (16:9) / (3:2) / (A Size) (2:1) / (4:3) / (7:6) / (1:1)	(2:1) / (16:9) / (3:2) / (A Size) (2:1) / (4:3) / (7:6) / (1:1)	
	RAW		0.5K 0,520 x 0,328 0.2K 0,240 x 0,144 4.8K 4,768 x 3,168 UHD 3,840 x 2,552 FHD 1,920 x 1,280	HIGH 6,000 x 4,000 (3,840 x 2,560) *D in DC One Mode MED 4,240 x 2,824 (2,736 x 1,824) LOW 3,008 x 2,000 (1,920 x 1,280)	
JPEG	(2:1)	0.5K 0,520 x 4,000	HIGH 6,000 x 2,576 (3,840 x 1,948)		
		0.2K 0,240 x 2,872	MED 4,240 x 1,824 (2,736 x 1,888)		
		4.8K 4,768 x 2,040	LOW 3,008 x 1,280 (1,920 x 824)		
		UHD 3,840 x 1,548			
		FHD 1,920 x 824			
	(16:9)	0.5K 0,520 x 5,362	HIGH 6,000 x 3,378 (3,840 x 2,601)		
		0.2K 0,240 x 3,512	MED 4,240 x 2,392 (2,736 x 1,536)		
		4.8K 4,768 x 2,860	LOW 3,008 x 1,688 (1,920 x 1,000)		
	(3:2)	0.5K 0,620 x 6,328	HIGH 6,000 x 4,000 (3,840 x 2,560)		
		0.2K 0,240 x 4,144	MED 4,240 x 2,832 (2,736 x 1,824)		
		4.8K 4,768 x 3,168	LOW 3,008 x 2,000 (1,920 x 1,280)		
	(A Size) (2:1)	0.5K 0,644 x 6,320	HIGH 5,064 x 4,000 (3,816 x 2,300)		
0.2K 0,240 x 4,144		MED 4,000 x 2,832 (2,560 x 1,824)			
4.8K 4,480 x 3,198		LOW 2,832 x 2,000 (1,800 x 1,260)			
(4:3)	0.5K 0,432 x 6,328	HIGH 5,344 x 4,000 (3,408 x 2,560)			
	0.2K 0,240 x 4,144	MED 3,776 x 2,832 (2,416 x 1,824)			
	4.8K 4,224 x 3,168	LOW 2,672 x 2,000 (1,712 x 1,280)			
(7:6)	0.5K 0,656 x 6,328	HIGH 4,960 x 4,000 (3,184 x 2,560)			
	0.2K 0,152 x 4,144	MED 3,520 x 2,832 (2,272 x 1,824)			
	4.8K 3,920 x 3,168	LOW 2,480 x 2,000 (1,584 x 1,280)			
(1:1)	0.5K 0,328 x 6,328	HIGH 4,000 x 4,000 (2,560 x 2,560)			
	0.2K 0,144 x 4,144	MED 2,832 x 2,832 (1,824 x 1,824)			
	4.8K 3,168 x 3,168	LOW 2,000 x 2,000 (1,280 x 1,280)			
*When a DC lens is attached, it can be used with recording resolution of 0.2K or less.					
Crop		Equivalent to approx. 1.5 to 5 times the focal length of the lens (for 35mm full-frame camera)		Equivalent to approx. 1.5 times the focal length of the lens (for 35mm full-frame camera)	
Color Space		sRGB / Adobe RGB		sRGB / Adobe RGB	
Movie Recording Format	Movie Format	2.6	CinemaDNG (8bit / 10bit / 12bit / MOV / H.264 / ALL / GOP)	CinemaDNG (8bit / 10bit / 12bit / MOV / H.264 / ALL / GOP)	
	Audio Format		Linear PCM (2ch 48kHz / 16bit)	Linear PCM (2ch 48kHz / 16bit)	
Record Format / Frame Rate	Record Format / Frame Rate	2.5	3,840 x 2,160 (UHD 4K) / 23.98p, 24p, 25p, 29.97p 1,920 x 1,080 (FHD) / 23.98p, 24p, 25p, 29.97p, 48p, 50p, 59.94p, 100p, 119.88p *Automatic crop zoom setting is +1.67	3,840 x 2,160 (UHD 4K) / 23.98p, 24p, 25p, 29.97p 1,920 x 1,080 (FHD) / 23.98p, 24p, 25p, 29.97p, 48p, 50p, 59.94p, 100p, 119.88p	
	Continuous Shooting Enable Time	Up to 2 hours	2.10		
Media	CinemaDNG Memory Media Limitation		SD Card (UHS-II): UHD 8bit 25p or less, FHD 12bit 56.84p or less Portable SSD (UHD 12 bit 29.97p or less, FHD 12bit 100p or less, FHD 8bit 119.88p or less *When using our recommended recording media.	SD Card (UHS-II): UHD 8bit 25p or less, FHD 12bit 56.84p or less Portable SSD (UHD 12 bit 29.97p or less, FHD 12bit 100p or less, FHD 8bit 119.88p or less *When using our recommended recording media.	
	Movie Format		4:2:2 8bit 12bit RAW: External recorder record / ATOMOS Ninja V, Blackmagic Video Assist 12G supported	4:2:2 8bit 12bit RAW: External recorder record / ATOMOS Ninja V, Blackmagic Video Assist 12G supported	
Output	Audio Format		Linear PCM (2ch 48kHz / 16bit)	Linear PCM (2ch 48kHz / 16bit)	
	Record Format / Frame Rate		4,006 x 2,160 (DCI 4K) / 24p *Only for RAW output 3,840 x 2,160 (UHD 4K) / 23.98p, 24p, 25p, 29.97p 1,920 x 1,080 (FHD) / 23.98p, 24p, 25p, 29.97p, 48p, 50p, 59.94p, 100p, 119.88p *Automatic crop zoom setting is +1.67	4,006 x 2,160 (DCI 4K) / 24p *Only for RAW output 3,840 x 2,160 (UHD 4K) / 23.98p, 24p, 25p, 29.97p 1,920 x 1,080 (FHD) / 23.98p, 24p, 25p, 29.97p, 48p, 50p, 59.94p, 100p, 119.88p	

USUN 111 2024 2/25/24
T-SIGN SOLUTION CO., LTD.

*The parameters of fp will change due to firmware update scheduled at a later date.

fp L

Focus	AF System/Focus Mode	2.7	Image plane phase-difference AF - Contrast detection system / Single AF / Continuous AF with moving object prediction function / Manual Focus
	AF Sensitivity Range / AF Mode		5 to 18EV (F1.4, ISO100) / Auto, 49-point selection mode, Free Move mode, Face / Eye Detection AF mode, Tracking AF mode
	AF Lock		Half-press the shutter button or press the AE-L button (setting change required)
	Other Focus Functions		AF-ON, AF Assist, MF Guide, Focus Peaking, Focus Function, AF-ON, Quick AF, Pre-AF, AF during Image Magnification
Exposure Control	Metering System		Evaluative, Spot, Center-Weighted Average
	Metering Range		5 to 18EV (50mm F1.4, ISO100)
	Still Image Shooting Mode		(P) Program AE (Program Shift capable), (S) Shutter Speed Priority AE, (A) Aperture Priority AE, (M) Manual
	Movie Shooting Mode		(P) Program AE, (S) Shutter Angle Priority AE, (A) Aperture Priority AE, (M) Manual
	ISO	Base ISO (Still)	ISO 100, 400
	ISO Sensitivity Expansion (approx. value)	(One)	Cinema DNG 12bit/HDMI RAW: ISO 100, 1250 MOV/Cinema DNG 10bit, 8bit, HDMI 4:2:2 8bit: ISO 100, 250
	ISO Range		ISO 100-25600 / Expanded sensitivity ISO 6, 12, 25, 50, 51200, 102400
	Exposure Compensation		+5EV in 1/3-stop increments / ±3EV at movie recording
	AE Lock		Half-press the shutter button or press the AE-L button (setting change required)
	Exposure Bracket		3 shots / 5 shots stage exposure (3EV / 1/3 stop, Standard - Underexposure - Overexposure) (Sequence changeable)
Image Stabilization System			Electronic system (Applicable only when shooting movies with MOV, 50/50p or less)
White Balance			12 types (Auto, Auto Lighting Source Priority), Daylight, Shade, Overcast, Incandescent, Fluorescent, Flash, Color Temperature (50K step), Custom 1, Custom 2, Custom 3
Shutter	Shutter Type		Electronic shutter
	Shutter Speed	2.8	30 to 1/8,000sec., Built up to 300 sec.
	Self-Timer		2sec. / 10sec.
Drive	Drive Modes		Single Capture, Continuous, Self-Timer (2sec. / 10sec.), Interval Timer
	Continuous Drive Speed	2.9	High Speed: approx. 10shots/sec, Medium Speed: approx. 3shots/sec, Low Speed: approx. 3shots/sec
	Number of Recordable Frames		DNG-J14bit/12frames, 4.8K or less: 12frames DNG-J12bit, DNG-J14bit/12bit/10.8K: 12frames, 4.8K or less: 50frames JPEG/9.5K: 14frames, 6.2K: 35frames, 4.8K or less: 57frames
Monitor	Type / Coverage	2.4	TFT color LCD, Aspect Ratio 3:2, 3.15 type, Approx. 2.1M dots, Electrostatic capacitance system touch panel / Approx. 100%
	Flash		5-TTL, automatic light control / Manual / Wireless / Beam / Multi-emission
	Flash Mode		Red-eye Reduction / Slow Synchronization, Rear Curtain Synchronization
	Flash Exposure Compensation		Max. ±3EV in 1/3EV step increments
	Flash Sync Speed		Max. 1/15sec. / 1/180 sec. or less at 1/40 RAW
	External Flash Support		Available when the HOT SHOE UNIT HU-11 (supplied with this product) is mounted. * TTL, Wireless support, X-sync
Color Mode			15 types (Standard, Vivid, Neutral, Portrait, Landscape, Cinema, Teal and Orange, Sunset, Red, Forest, Green, Power Blue, FOV Classic, Blue, FOV Classic, Yellow, Custom, Monochrome, Off)
Director / Viewfinder	Subfinder Camera	ARRIFLEX / ARRI FLEX / ALEXA LF / ALEXA Mini LF / ALEXA SXT / ALEXA Mini / AMIRA / ALEXAS, ALEXA XT	
	Viewfinder	VENICE	
	Frame Guide		MONETRO BK, HELIUM BK, DRAGON BK, EPIC MX BK, GEMINI SK, KOMODO BK
	Custom Frame		1.33:1, 1.85:1, 2.39:1, Custom 1, Custom 2
Other Function			Input (Sensor Area / Aspect Ratio), Offset, Still (single), Line 1 to 10px / Color (White, Black, Red, Yellow, Green, Cyan, Blue, Magenta), Shading
Built-in Microphone (Speaker)			Saves Load Settings via QR code, ScreenShot, Webcam, In-camera RAW development, Still image capture from recorded files, Cinemagraph, Fil Light, HDR shooting (Still / Cine), Still image shooting during movie shooting, Stereo microphone, Monoaural speaker
Display Language			English / Japanese / German / French / Spanish / Italian / Simplified Chinese / Traditional Chinese / Korean / Russian / Dutch / Polish / Portuguese / Danish / Swedish / Norwegian / Finnish
Interface	USB Terminal	2.12	USB3.1 GEN1 Type-C (supports Mass Storage, Video Class (UVC), Camera Control)
	HDMI Terminal	2.13	Type D (Ver.1.4)
	REMOTE		Also used as an external microphone terminal
	Time Code		Also used as an external microphone terminal
	External Microphone Terminal	2.14	φ3.5 mm stereo mini jack (Plug-in power support)
	Headphone Output Terminal	2.14	φ3.5 mm stereo mini jack (can be connected when using the dedicated ELECTRONIC VIEWFINDER EVF-11)
	Flash Sync Terminal		Dedicated terminal with HOT SHOE UNIT HU-11 (supplied with this product) (mounted)
Out and Socket / Foot Structure			Provided
Power	Power		Li-ion Battery Pack BP-51 * Internal battery charge via USB terminal available. * USB power supply available.
	Number of Recordable Still Images		Approx. 240 images
	Minute of Recorder Continuous Shooting	2.10	Approx. 60 min
Dimensions (W x H x D)			112.6 x 66.9 x 45.3mm / 4.4 x 2.6 x 1.8in.
Dimensions and Weight	Weight		427g / 15.1oz (including battery and SD card), 375g / 13.2oz (Camera body only)
Operating Environment	Operating Temperature		32 - 104°F / 0 - 40°C
	Operating Humidity		85% or less (no condensing)
Supplier Accessories			* Li-ion Battery Pack BP-51 * Strap * Strap Holder SH-11 * USB AC ADAPTER UAC-21 * USB CABLE I-C / I-C-UK-1 * HOT SHOE UNIT HU-11 * Body Cap * Instruction Manual * Limited Warranty * Warranty Sticker
Optional Accessories			* HAND GRIP HG-11 * LARGE HAND GRIP HG-21 * LCD VIEWFINDER LVF-11 * ELECTRONIC VIEWFINDER EVF-11 * BASE PLATE BPL-11 * CABLE RELEASE CR-41 * BASE GRIP BG-11 * DC CONNECTOR CN-21 * BATTERY CHARGER BC-71 * AC ADAPTER SAC-7P * STRAP HOLDER SH-11 (2pcs)

fp

			Contrast detection system / Single AF / Continuous AF with moving object prediction function / Manual Focus
			5 to 18EV (F1.4, ISO100) / Auto, 49-point selection mode, Free Move mode, Face / Eye Detection AF mode, Tracking AF mode
			Half-press the shutter button or press the AE-L button (setting change required)
			AF-ON, MF Assist, MF Guide, Focus Peaking, Focus Function, AF-ON, Quick AF, Pre-AF, AF during Image Magnification
			Evaluative, Spot, Center-Weighted Average
			5 to 18EV (50mm F1.4, ISO100)
			(P) Program AE (Program Shift capable), (S) Shutter Speed Priority AE, (A) Aperture Priority AE, (M) Manual
			(P) Program AE, (S) Shutter Angle Priority AE, (A) Aperture Priority AE, (M) Manual
			ISO 100, 640
			Cinema DNG 12 bit/HDMI RAW: ISO 100, 3200 MOV/Cinema DNG 10 bit, 8 bit, HDMI 4:2:2 8 bit: ISO 100, 640 ISO 100-25600 / Expanded sensitivity ISO 6, 12, 25, 50, 51200, 102400
			+5EV in 1/3-stop increments / ±3EV at movie recording
			Half-press the shutter button or press the AE-L button (setting change required)
			3 shots / 5 shots stage exposure (3EV / 1/3 stop, Standard - Underexposure - Overexposure) (Sequence changeable)
			Electronic system
			12 types (Auto, Auto Lighting Source Priority), Daylight, Shade, Overcast, Incandescent, Fluorescent, Flash, Color Temperature (50K step), Custom 1, Custom 2, Custom 3
			Electronic shutter
			30 to 1/8,000sec., Built up to 300 sec., * Up to 1/4,000sec. when using electronic image stabilization
			2sec. / 10sec.
			Single Capture, Continuous, Self-Timer (2sec. / 10sec.), Interval Timer
			High Speed: approx. 10shots/sec, Medium Speed: approx. 3shots/sec, Low Speed: approx. 3shots/sec
			HIGH: 12frames, MED: 12frames, LOW: 24frames
			TFT color LCD, Aspect Ratio 3:2, 3.15 type, Approx. 2.1M dots, Electrostatic capacitance system touch panel / Approx. 100%
			5-TTL, automatic light control / Manual / Wireless / Beam / Multi-emission
			Red-eye Reduction / Slow Synchronization, Rear Curtain Synchronization
			Max. ±3EV in 1/3EV step increments
			Max. 1/300sec. / 1/170 sec. or less at 1/40 RAW
			Available when the HOT SHOE UNIT HU-11 (supplied with this product) is mounted. * TTL, Wireless support, X-sync
			15 types (Standard, Vivid, Neutral, Portrait, Landscape, Cinema, Teal and Orange, Sunset, Red, Forest, Green, Power Blue, FOV Classic, Blue, FOV Classic, Yellow, Custom, Monochrome, Off)
			ARRIFLEX / ARRI FLEX / ALEXA LF / ALEXA Mini LF / ALEXA SXT / ALEXA Mini / AMIRA / ALEXAS, ALEXA XT
			VENICE
			MONETRO BK, HELIUM BK, DRAGON BK, EPIC MX BK, GEMINI SK, KOMODO BK
			1.33:1, 1.85:1, 2.39:1, Custom 1, Custom 2
			Input (Sensor Area / Aspect Ratio), Offset, Still (single), Line 1 to 10px / Color (White, Black, Red, Yellow, Green, Cyan, Blue, Magenta), Shading
			Saves Load Settings via QR code, ScreenShot, Webcam, In-camera RAW development, Still image capture from recorded files, Cinemagraph, Fil Light, HDR shooting (Still / Cine), Still image shooting during movie shooting, Stereo microphone, Monoaural speaker
			English / Japanese / German / French / Spanish / Italian / Simplified Chinese / Traditional Chinese / Korean / Russian / Dutch / Polish / Portuguese / Danish / Swedish / Norwegian / Finnish
			USB3.1 GEN1 Type-C (supports Mass Storage, Video Class (UVC), Camera Control)
			Type D (Ver.1.4)
			Also used as an external microphone terminal
			Also used as an external microphone terminal
			φ3.5 mm stereo mini jack (Plug-in power support)
			φ3.5 mm stereo mini jack (can be connected when using the dedicated ELECTRONIC VIEWFINDER EVF-11)
			Dedicated terminal with HOT SHOE UNIT HU-11 (supplied with this product) (mounted)
			Provided
			Li-ion Battery Pack BP-51 * Chargeable by USB power feeding. (At camera power-off)
			Approx. 280 images
			Approx. 70 min
			112.6 x 66.9 x 45.3mm / 4.4 x 2.6 x 1.8in.
			422g / 14.9oz (including battery and SD card), 370g / 13.0oz (Camera body only)
			32 - 104°F / 0 - 40°C
			85% or less (no condensing)
			* Li-ion Battery Pack BP-51 * Strap * Strap Holder SH-11 * USB AC ADAPTER UAC-21 * USB CABLE I-C / I-C-UK-1 * HOT SHOE UNIT HU-11 * Body Cap * Instruction Manual * Limited Warranty * Warranty Sticker
			* HAND GRIP HG-11 * LARGE HAND GRIP HG-21 * LCD VIEWFINDER LVF-11 * ELECTRONIC VIEWFINDER EVF-11 * BASE PLATE BPL-11 * CABLE RELEASE CR-41 * BASE GRIP BG-11 * DC CONNECTOR CN-21 * BATTERY CHARGER BC-71 * AC ADAPTER SAC-7P * STRAP HOLDER SH-11 (2pcs)

DESIGN SOLUTION CO. LTD.

The parameters of it will change due to firmware update attached at a later date

● Share your work. Share your world. **New features of fp L**

Saving & Loading Settings are easier than ever

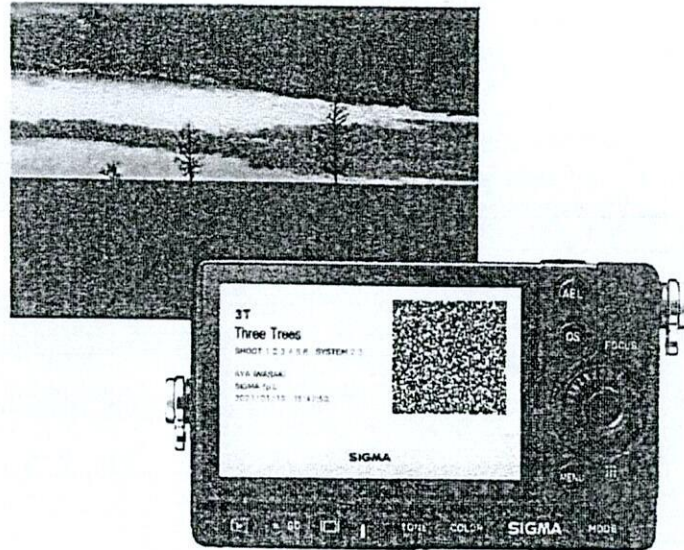

With the fp series, you can now save a custom camera setting. Saved settings can be kept as QR code image data, so you can load many patterns of settings very quickly. This allows for a new, fun way for users to share custom settings they recommend with one another by exchanging QR codes with other users or sharing them on social media. *QR Code is a registered trademark of Denso Wave Inc. *Scheduled to be available on SIGMA fp via firmware update scheduled at a later date.

● Unlimited power supply. **New features of fp L**

Long hours of worry-free USB-C cable power supply

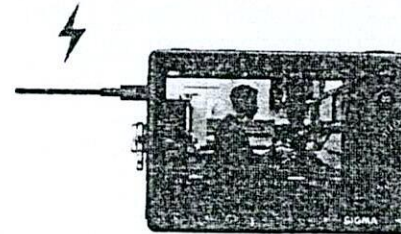

The SIGMA fp L supports USB charging while the camera is on. You can shoot without interruption while charging the camera using a mobile battery, even outdoors or where you have no access to a power outlet. When using it as a webcam, just connect the fp L to a PC via USB and it works as an audio and video input device while getting its power supply from the PC. This means that you can use it for long hours without having to worry about the battery dying on you.

*When connecting to a PC, it depends on the power supply capacity of the PC.

2.16

● Never miss your moment. **New features of fp L**

2.7 Hybrid Autofocus



In addition to high-precision contrast AF, the SIGMA fp L features fast image area phase-detection AF. This hybrid AF allows users to enjoy smooth autofocus that is high-precision, fast, and excellent at tracking a moving subject, whether they are shooting stills or video.

● Abundant of choices for every occasion. **L-Mount lenses**

L-Mount lenses



2.1

The SIGMA fp series uses the L-Mount*, characterized by a short flange focal length, large diameter, and superior durability. For interchangeable lenses, in addition to the wide-ranging choice of SIGMA lenses, other manufacturers' lenses can also be an option through the L-Mount Alliance with Leica Camera AG and Panasonic Corporation. With the SIGMA MOUNT CONVERTER MC-21, SIGMA SA mount and SIGMA's CANON EF mount lenses can be used, making the best out of one's lens investment.

*The L-Mount Trademark is a registered Trademark of Leica Camera AG.

● Film like a pro.

Supporting 12bit CinemaDNG recording

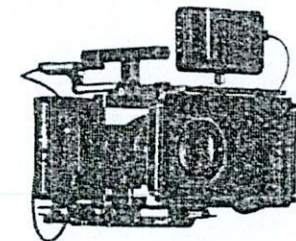

For raw video data, the SIGMA fp series supports 12-bit CinemaDNG external recording. With 4K UHD/24fps recording, it produces video data that can be used even in filmmaking. It also supports Blackmagic RAW and ProRes RAW over HDMI recording, so you can choose one according to your workflow. For the operation system, the SIGMA fp series features a dedicated interface that supports commonly used cinema cameras, which means it can be taken straight to video production settings.

บริษัท ที-สัญญาณ จำกัด
T-Signal
TECHNICAL SOLUTION CO., LTD.

See what your fp sees.

ELECTRONIC VIEWFINDER EVF-11

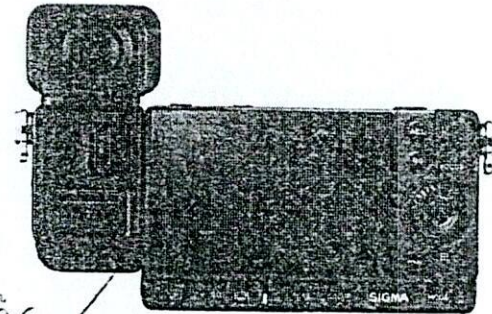
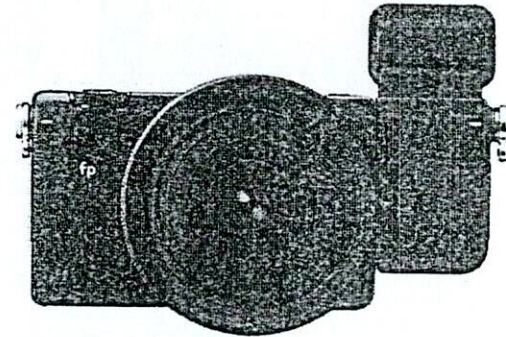
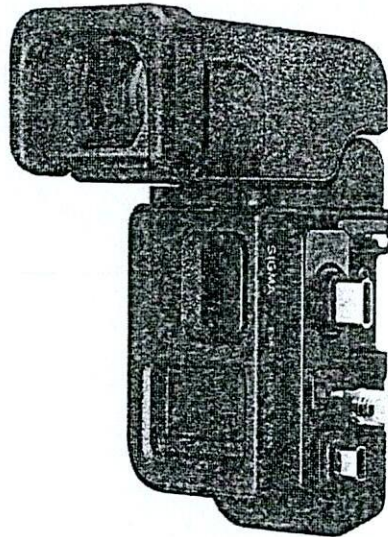

2.15

An external electronic viewfinder (optional) designed exclusively for use with the SIGMA fp series. With this high-resolution, high-luminance viewfinder with a 0.5 inch, 3.68 M dots OLED panel, you will feel immersed in your photography experience more deeply than ever. SIGMA's attention to detail is evident in the 90° upward

บริษัท ที-ไซน์ โซลูชัน จำกัด
T-Sign
T-SIGN SOLUTION CO.,LTD.

tilting mechanism, expandability with external accessories, and highly functional user interface, which is designed to ensure convenience and comfort during use.

*Scheduled to be available on SIGMA fp via firmware update scheduled at a later date.

Home > Shop > อุปกรณ์เสริม Accessories > อุปกรณ์เสริมเลนส์ > Sigma MC-21 Mount Conve

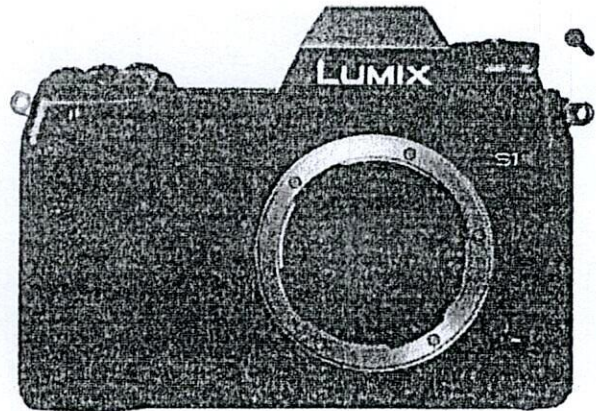
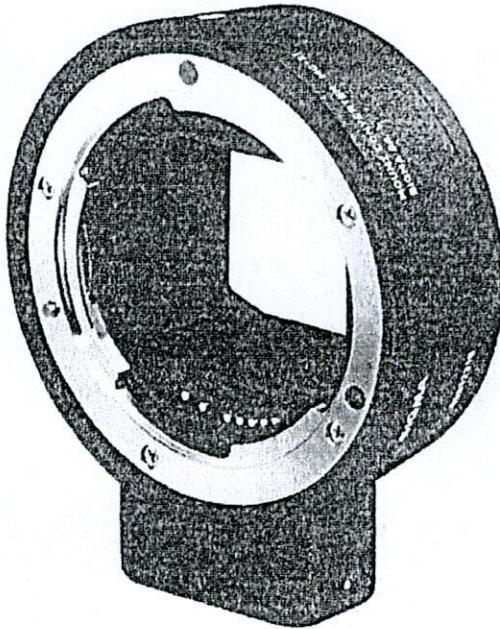

อุปกรณ์เสริม Accessories, Lens Mount Adapters, อุปกรณ์เสริมเลนส์

2.16

Sigma MC-21 Mount Converter/Lens Adapter Sigma EF-Mount Lenses to L-Mount Camera (ประกันศูนย์)

SIGMA Availability: In stock

- EF-Mount Lens to L-Mount Body 2.16
- Integrated LED Displays Compatibility
- Maintains Autofocus and Auto-Exposure
- Supports In-Camera Correction Features
- Flocked Interior Reduces Reflections
- Removable Tripod Mount
- Retains EXIF Data



ติดต่อขอใบเสนอราคา ->

จุดเด่นของผลิตภัณฑ์

- mount ฟิล์ม / E-Mount / L-Mount 2.17
- ช่วงรับแสง: f/2 ถึง f/22
- องค์ประกอบเลนส์พิเศษ SLD ฟิล์มพิเศษ Aspherical 3 ชิ้น
- เคลือบ Super Multi Layer
- ควบคุม Stepping Motor AI
- โครงสร้างโฟกัสภายในพิเศษ
- มาตรฐานแสง 90m ความคม



บริษัท ทีซิกน โซลูชัน จำกัด
T-Sign
 T-SIGN SOLUTION CO., LTD.



Canon
Delighting You Always

3. กล้องถ่ายภาพระบบตัดลอคชนิดมิลเลอร์เลส เช่น เซอร์ฟูลเฟรมมีช่องมองภาพในตัว
จำนวน 1 กล้อง



ผสานสองพลัง

ภาพถ่ายมือโปร ตัวจริงเรื่องซีเนีมา

EOS R5C

A UNION OF SYSTEM

ผลงานเป็นหนึ่งอย่างยอดเยี่ยมเข้าด้วยกันระหว่างงานวิดีโอระดับมืออาชีพในแบบฉบับกล้อง Cinema EOS กับความสามารถในการถ่ายภาพนิ่งอย่างป่าทึงของกล้อง EOS R5 คุณจะได้ภาพที่สมบูรณ์แบบที่สุด ด้วย EOS R5 C กล้องไฮบริดที่จะเปลี่ยนชีวิต ริงสรรให้ตอบโจทช์ชาวคอบเทนต์ ครีเอเตอร์ได้สร้างสรรค์ผลงานให้เหนือจินตนาการ ด้วยประสิทธิภาพของฟูลเฟรมบน EOS R5C ที่อัดแน่นไปด้วยฟีเจอร์สำหรับถ่ายวิดีโอและภาพนิ่ง ถือเป็นหนึ่งในระบบที่ใช้งานได้หลากหลายและมีประสิทธิภาพอย่างที่สุดในการผลิตชิ้นงานวิดีโอ งานแต่งงาน และงานอื่นๆ อีกมากมาย

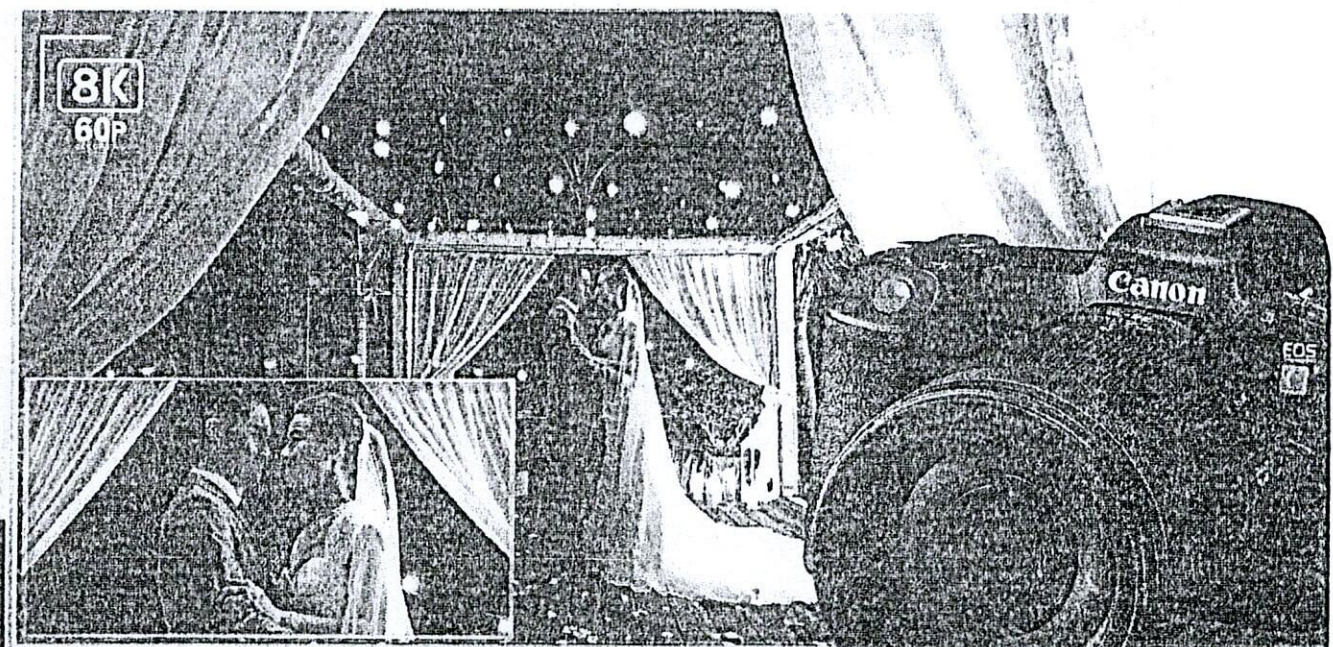

3.5 บันทึกภาพ 8K 60P RAW ได้ในตัวกล้อง

จากข้อได้เปรียบของความสามารถในการบันทึกภาพวิดีโอคุณภาพสูงพิเศษเป็น 8K 60P RAW ซึ่งเป็นผลรวมการทำงานร่วมกับระบบประมวลผลภาพ DIGIC X ที่ในตัวกล้อง EOS R5 C ทำให้ได้ภาพที่นำส่งที่ความละเอียดสูงถึง 8K ซึ่งทำให้สามารถตัดต่อหรือปรับแต่งได้อย่างอิสระยิ่งขึ้น นอกจากนี้ EOS R5 C ยังได้รับการออกแบบและติดตั้งพลาสมารวมความละเอียดระบบกระจายความละเอียดในตัวกล้อง เพื่อให้สามารถบันทึกไฟล์ที่ความละเอียด 8K ได้อย่างต่อเนื่องโดยไม่ขาด

3.4

8K OVERSAMPLING และ 4K 120P

กล้อง EOS R5 C ให้วิดีโอ 4K ที่คุณภาพสูง คุณจะได้ลดการเกิดมัวร์ (Moire) สีสันเพี้ยน รอยหยัก (Aliasing artifacts) และสัญญาณรบกวน (Noise) ด้วยการประมวลผลแบบ 8K OVERSAMPLING นอกจากนี้ยังสามารถบันทึกภาพพร้อมกันถึง 4K 120p ที่ความละเอียด 4:2:2 10-bit โดยที่ระบบออโต้โฟกัสยังคงโฟกัสติดตามตัวแบบหรือวัตถุที่กำลังเคลื่อนที่ได้อย่างแม่นยำ อีกทั้งยังสามารถบันทึกเสียงได้ถึง 120p โดยไม่จำเป็นต้องบันทึกเสียงแยกต่างหาก

3.6

บันทึกวิดีโออย่างมืออาชีพ

EOS R5 C มีช่องต่อ Timecode In/out/output เพื่อให้ง่ายในการตั้งค่าเวลาให้ตรงกับระหว่างกล้องหลายตัว รวมถึงยังมีช่องเสียบอุปกรณ์เสริมของโปรเซสเซอร์ (Multi-Function Shoe) เพื่อรองรับการมีงานร่วมกับอุปกรณ์เสริมที่เกี่ยวกับเสียงเช่น ไมโครโฟนแบบสเตอริโอให้ความชัดเจนยิ่งขึ้นช่วงที่กว้างกว่าในช่วงการแต่งสี (grading) ด้วย Canon Log 3 ในช่วงไดนามิกที่กว้าง และยังสามารถบันทึกภาพได้หลากหลายรูปแบบ (Cinema Raw Light, XF-AVC, MP4) อีกด้วย



โดดเด่นด้วยประสิทธิภาพของระบบออโต้โฟกัสแบบบันทึกวิดีโอ 3.9 Dual Pixel CMOS AF

EOS R5 C ใช้ระบบออโต้โฟกัสแบบ Dual Pixel CMOS AF โดยที่พื้นที่ในการโฟกัสกว้างถึง 90% (โดยประมาณ) ทั้งในแนวตั้งและแนวนอนของหน้าจอลง ด้วยการที่ทำงานร่วมกับระบบตรวจจับโฟกัสดวงตา (Eye Detection AF) และระบบตรวจจับโฟกัสศีรษะ (Head Detection AF) ที่ทำงานบนส่วนของกล้องจะติดตามโฟกัสบุคคลได้อย่างรวดเร็วและแม่นยำ โดยโฟกัสสามารถเลือกใช้โหมด AF แบบต่างๆ เช่น การจับโฟกัสใบหน้าก่อน (Face Priority AF) หรือจับโฟกัสเฉพาะใบหน้า (Face Only AF) เพื่อให้ออโต้โฟกัสสามารถทำงานได้อย่างแม่นยำมากยิ่งขึ้นในสถานการณ์การทำงานที่แตกต่างกับ นอกจากนี้ยังสามารถปรับความเร็วของออโต้โฟกัสได้ถึง 10 ระดับ และปรับความเร็วในการตอบสนองของการเคลื่อนไหวได้ถึง 7 ระดับตามความต้องการ





เซนเซอร์ CMOS ขนาดฟูลเฟรม ความละเอียด 45 ล้านพิกเซล ประสิทธิภาพในการถ่ายภาพนิ่งของ EOS R5 C นั้นจัดเต็มไปเฟล็กกล้อง EOS R5 นั่นใจได้ว่าทุกภาพทุกเหตุการณ์จะถูกถ่ายไว้บนเซนเซอร์ขนาดฟูลเฟรมความละเอียด 45 ล้านพิกเซล (โดยประมาณ)

FULL FRAME CMOS

45.0 MF GA PIXELS CMOS



ออโต้โฟกัสที่เหนือกว่าในงานภาพนิ่งในการถ่ายภาพนิ่ง EOS R5 C ใช้ระบบออโต้โฟกัสแบบ DUAL PIXEL CMOS AF II ขั้นสูง เพื่อเลือก AF อัตโนมัติ ระบบออโต้โฟกัสทำงานครอบคลุมพื้นที่ 100% ของหน้าจอก และด้วยการทำงานควบคู่ไปกับระบบ EOS ITR AF X กล้องจะสามารถตรวจจับดวงตา ใบหน้า หรือศีรษะของบุคคลและสัตว์ ด้วยการใช้อัลกอริทึมในการออโต้โฟกัสที่พัฒนามาจากเทคโนโลยีการเรียนรู้เชิงลึก

3.9

Eye Detection AF

Dual Pixel CMOS AF II

อุปกรณ์ภายในกล้อง



ตัวกล้อง EOS R5 C



ไฟสำรองแบตเตอรี่ รุ่น LC-E5



แบตเตอรี่ รุ่น LP-E6NH



ตัวป้อนรีโมทคอนโทรล รุ่น IFC-100U



สายสะพายหนัง รุ่น SS-1200



สายป้อนรีโมทคอนโทรล รุ่น IFC-100U

อุปกรณ์เสริมต่างๆ

อุปกรณ์เสริมสำหรับสายพาสปอร์ต



ไมโครไฟลท์คอสโตรอจ รุ่น SM-E1D

แบตเตอรี่ / ไฟสำรองแบตเตอรี่



แบตเตอรี่ รุ่น LP-E6NH



ไฟสำรองแบตเตอรี่ รุ่น LC-E5

เลนส์เมาท์ RF

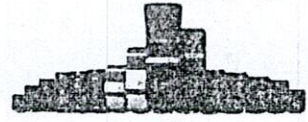

เลนส์ RF



เลนส์ VR รุ่น RF S 2mm F2.8 L Dual Fisheyes

เมาท์อะแดปเตอร์ EF-EOS R



Mount Adapter EF-EOS R



Control Ring Mount Adapter EF-EOS R



Mount Adapter EF-EOS R II



Mount Adapter EF-EOS R พร้อม Drop-in Filter A



Mount Adapter EF-EOS R พร้อม Drop-in Circular Polarizing Filter A

เลนส์เมาท์ EF

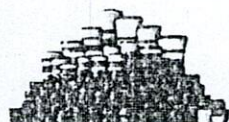

เลนส์ EF



เลนส์ CINEMA EF

แฟลชภายนอก



470EX-AI



480EX III-RT



EL-100



ST-E2



MR-14EX II Macro Twin Lite



MT-26EX RT Macro Twin Lite

อุปกรณ์เสริมอื่นๆ



ตัวรับสัญญาณ GPS รุ่น GP-E2



รีโมทคอนโทรล LRF-50 รุ่น LRF-50



DC Coupler รุ่น DC-E5C



รีโมทคอนโทรล LRF-100 รุ่น LRF-100

แบตเตอรี่สำรอง



แบตเตอรี่สำรอง รุ่น BR-M10



แบตเตอรี่สำรองรุ่น WT-M10

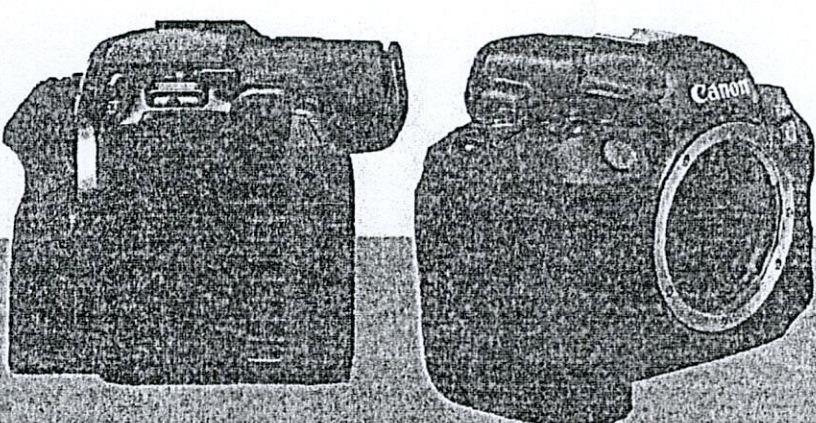

ถ่ายภาพต่อเนื่องความเร็วสูง ด้วยความสามารถในการประมวลผลภาพ DIGIC X และการอ่านข้อมูลภาพความเร็วสูงของเซนเซอร์ ทำให้ EOS R5 C สามารถถ่ายภาพด้วยความเร็วสูงสุดถึง 20 FPS (โดยประมาณ) เมื่อถ่ายภาพโดยใช้ชัตเตอร์แบบอิเล็กทรอนิกส์ และสามารถถ่ายภาพต่อเนื่องได้ถึง 12 FPS (โดยประมาณ) เมื่อถ่ายภาพโดยใช้ชัตเตอร์แบบแมกนีตริก

DIGIC X

Up to 20 Frames Per Sec



ความไวแสง ISO และความไวต่อความเข้มแสงในระดับสูง ถึงแม้ว่าจะมีพิกเซลที่สูง แต่ EOS R5 C ก็ยังสามารถเลือกตั้งค่าความไวแสงได้สูงถึง ISO 52100 (แบบปกติ) ทำให้สามารถถ่ายภาพการแข่งขันทennis และสัตว์แบบในสถานที่ที่มืดได้ดียิ่งขึ้น โดยใช้ความเร็วชัตเตอร์สูงๆ ได้โดยที่ภาพจะไม่มืด นอกจากนี้ด้วยความสามารถในการเลือกความไวแสงที่มากขึ้น EV-6 ช่วยให้อัตราการถ่ายภาพที่เร็วขึ้นได้มากขึ้นเป็นขบวนการที่ต่อเนื่องกันได้ จนแทบจะมองไม่เห็นชัตเตอร์หรือวัตถุที่ต้องการถ่ายภาพได้ยากอีกต่อไป

ISO 51200

EV-6

CO., LTD.

Product Details

4. กล้องแอคชั่นแคม ความละเอียดไม่น้อยกว่า 4K พร้อมอุปกรณ์ จำนวน 1 ชุด

4.4

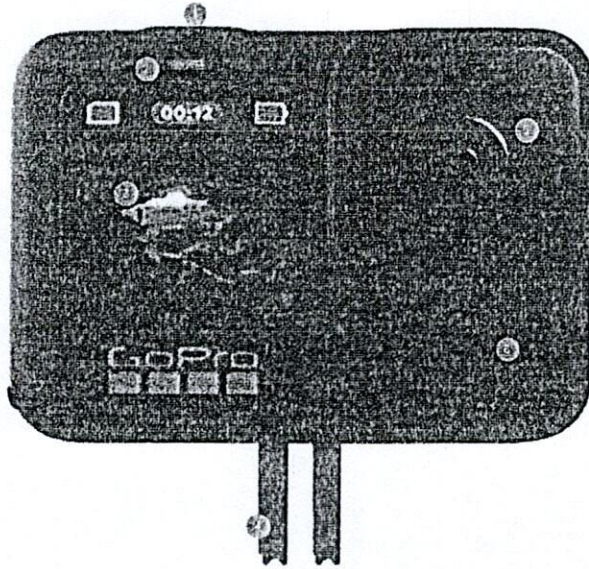

- 1. SHUTTER BUTTON
- 2. STATUS LIGHT
- 3. FRONT LCD SCREEN WITH LIVE PREVIEW
- 4. FOLDING FINGERS
- 5. 27MP SENSOR
- 6. MICROPHONE

Overview

PRODUCT SPECS

DESIGN + DIMENSIONS

DIMENSIONS (W X H X D) (MM)

71.8 W X 50.8 H X 33.6 D (MM)

WEIGHT (CAMERA W/MOUNTING FINGERS + EMBEDDED BATTERY)

154G (CAMERA W/MOUNTING FINGERS + BATTERY)

121G (WITHOUT BATTERY)

BATTERY

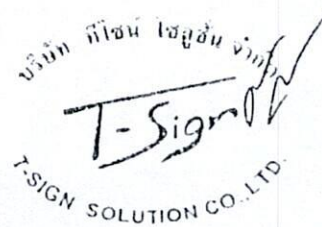

GoPro HERO12 Black Action Camera (Waterproof + Stabilization)

REMOVABLE 1720MAH ENDURO BATTERY

RUGGED + WATERPROOF **4.5**

10M (33FT) WITHOUT PROTECTIVE HOUSING, 60M (196FT) WITH PROTECTIVE HOUSING

MOUNTING

BUILT-IN MOUNTING WITH FOLDING FINGERS

1/4-20 MOUNT

IMAGE QUALITY / HARDWARE SPEC

SYSTEM PROCESSOR

GP2

IMAGE SENSOR

1/1.5" CMOS **4.1**

FOV

156° IN 8:7 ASPECT RATIO

VIDEO

VIDEO RESOLUTIONS & FRAME RATES

5.3K (9:7) 30/25/24 FPS

5.3K (16:9) 60/50/30/25/24 FPS **4.2**

4K (8:7) 60/50/30/25/24 FPS

4K (9:16) 60/50/30/25

4K (15:9) 120/100/60/50/30/25/24 FPS

2.7K (4:3) 120/100/60/50 FPS

2.7K (16:9) 240/200 FPS

1080 (9:16) 60/50/30/25

1080P (16:9) 240/200/120/100/60/50/30/25/24 FPS

PHOTO

MAX PHOTO RESOLUTION **4.3**

27.13MP (5568X4872)

PHOTO FRAME-GRABS FROM VIDEO

24.69MP FROM (8:7) 5.3K VIDEO

TIME LAPSE

INCLUDES TIMEWARP, STAR TRAILS, LIGHT PAINTING AND MORE.

AUDIO FEATURES **4.6**

3-MICS | 3.5MM AUDIO MIC INPUT WITH MEDIA MOD FOR HERO12 BLACK OR PRO 3.5 MIC ADAPTER (SOLD SEPARATELY) | RAW AUDIO CAPTURE (.WAV FORMAT) | WIRELESS AUDIO

CONNECTED FEATURES

UPLOADS AUTOMATICALLY TO THE CLOUD + GET A HIGHLIGHT VIDEO AUTOMATICALLY WITH GOPRO SUBSCRIPTION | WI-FI + BLUETOOTH

USER INTERFACE

VOICE CONTROL

14 COMMANDS

11 LANGUAGES WITH 6 ACCENTS

POST-CAPTURE UX

ECO-SYSTEM SUPPORT

QUIK APP GOPRO LABS OPEN GOPRO

KEY ACCESSORIES

MOD COMPATIBILITY

MAX LENS MOD 2.0, VOLTA, MEDIA MOD, THE REMOTE, AND OVER 40 OTHER ACCESSORIES

บริษัท ที-ไซน์ โซลูชัน จำกัด
 T-Sign
 T-SIGN SOLUTION CO., LTD.

GoPro HERO12 Black Action Camera (Waterproof + Stabilization)

Specs

- ¹Compared to HERO11 Black 5.3K60 recording time of 35 minutes before thermal shutdown at a temperature of 77°F (25°C) with a wind speed of 0.6m/sec.
- ²Runtime measured at a temperature of 77°F (25°C) with a wind speed of 0.6m/sec with the Wide digital lens, wireless connections, Bluetooth and HyperSmooth on, front and rear LCD screen on with a 1-minute screensaver, and voice control off.
- ³Horizon Lock is unavailable when recording 5.3K60, 4K120, 2.7K240 and 1080p240 video. Horizon Leveling will be used for these high-performance settings.
- ⁴Compared to HERO12 Black recording 16:9 aspect ratio footage with the Wide digital lens vs. HERO12 Black with Max Lens Mod 2.0 using the Max SuperView lens.
- ⁵Compared to HERO12 Black recording 9:16 aspect ratio footage with the Wide digital lens vs. HERO12 Black with Max Lens Mod 2.0 using the Max SuperView lens.
- ⁶Within your home Wi-Fi network. GoPro subscription required. GoPro subscription available in select territories. Cancel anytime. Visit gopro.com for info and availability.

*MicroSD card rating v30 or UHS-3. [Recommended SD Cards](#)

WARNING: This product contains Nickel, which is known to the State of California to cause cancer and birth defects or other reproductive harm. For more information, go to P65Warnings.ca.gov.

3500 1100 1000 1000
T-Sign
T-SIGN SOLUTION CO., LTD.

10/29/23, 5:10 PM

GoPro HERO12 Black Action Camera (Waterproof + Stabilization)

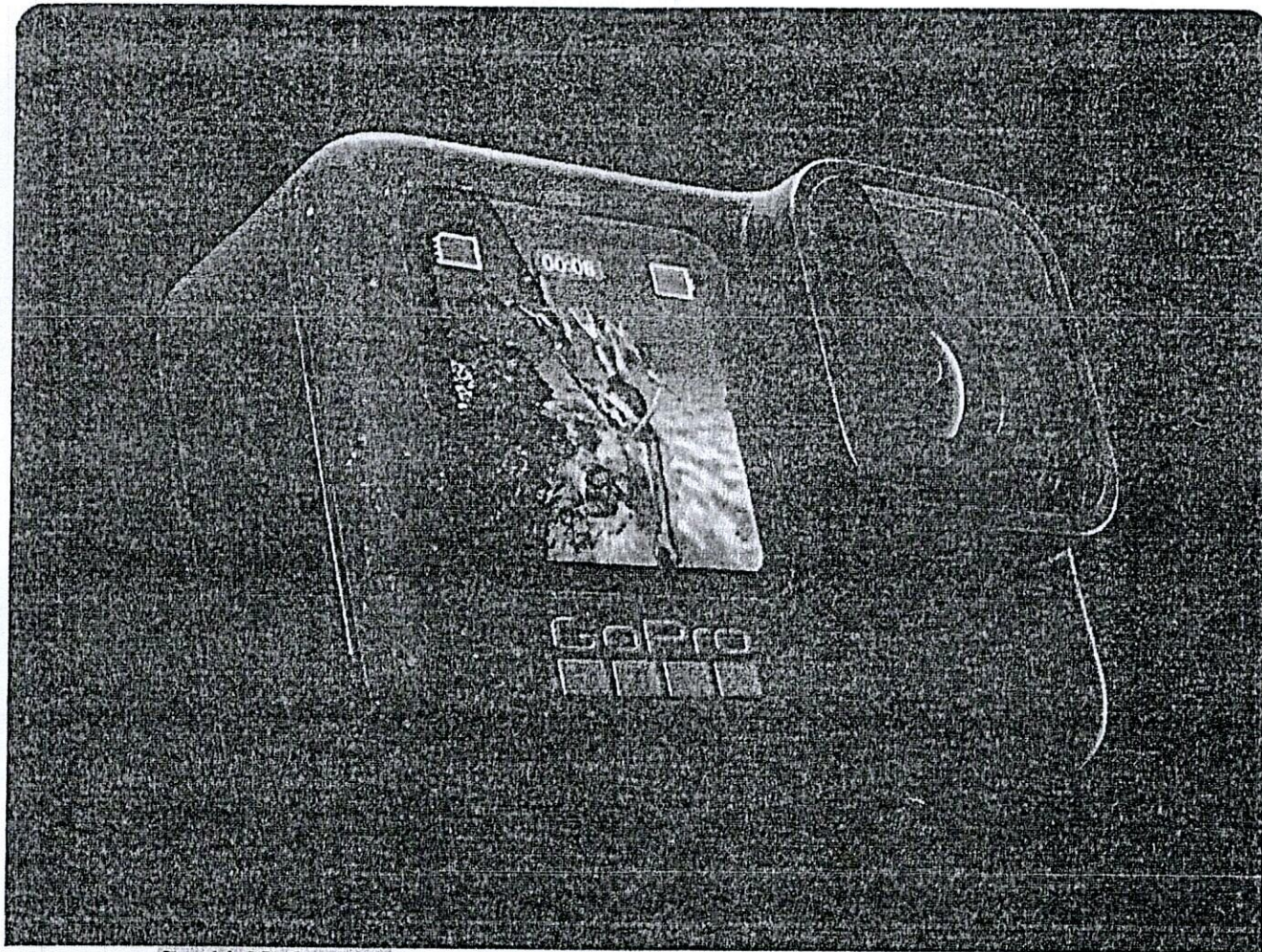

Dual LCD Screens

Get smooth, snappy playback on the super responsive rear touch screen, and flip to the front screen to frame selfies.

4.4

บริษัท ที-ซิกน โซลูชัน จำกัด
T-Sign
 T-SIGN SOLUTION CO., LTD.

Media Mod

LENS ACCESSORY KIT

HEMIIT Plus - Pro 360° Extra Battery - SD Card

Media Mod

\$79.99

ADD TO CART

Quantity

Price \$79.99

Add 1 Year GoPro Subscription

Subscribe and save up to 20% off on GoPro accessories and more. Reserve now for a better last-mile

\$94.99

with subscription? Learn

ADD TO CART

Shop with an Expert

See it in person. Call us 24/7 at 800.880.8800

4.6

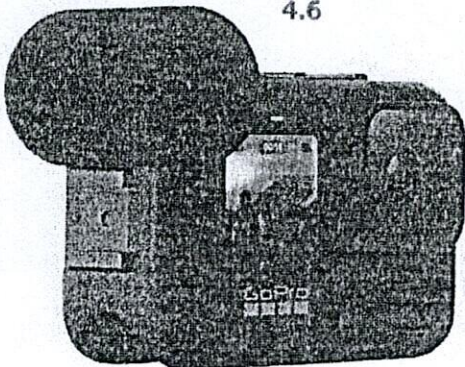

A production powerhouse.

Designed for vlogging, live streaming and new broadcast equipment—Media Mod transforms your HERO camera into a production powerhouse. It features a built-in directional mic for enhanced voice clarity, 3.5mm and 1/8" jacks for external monitors, plus two color-shifting LEDs, a screen and additional mic. Built tough and weather resistant, the mod is no match for the mud. The removable lens mod even supports wide-angle to 360° and 180° lens.

Product Details

- Includes Media Mod, removable windscreen, 1/8" GC of mounting bracket and thumb screw
- Built-in directional mic delivers crystal-clear audio and 1/8" jacks with LED ambient noise
- 2 color-shifting LEDs to attach your favorite lights, LEDs or LED screens
- 3.5mm mic port lets you add an external mic for enhanced audio
- HDMI-out port to monitor or play back your footage
- Unique and compact engineering design adds portable expandability and ensures mounting remains easy
- Specially designed for use with DaVinci Mini and Light Mod and compatible with third-party accessories

On-the-go studio for vloggers, streamers + creators.

Powerful built-in mic, versatile mounting options, and total creative control.

GoPro

https://gopro.com/en/au/hero9-camera-accessories/media-mod#GAF.MD.C01.1424

Handwritten signature and stamp: T-Sign Solution Co. Ltd.

NANLITE

5. โคมไฟถ่ายภาพและวิดีโอ ขนาดโคมไฟโดยทั่วไป 18,000 ลูเมน พร้อมขาตั้ง จำนวน 1 ชุด

FRAME PRACTIC

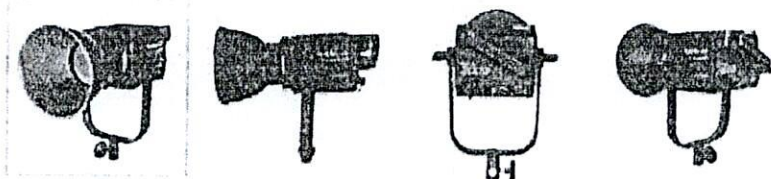

Forza 300B

5.1

5.3

Nanlite Forza 300B Deco LED Monolight ไฟชุดโคมไฟถ่ายภาพ เป็นโคมไฟ เปลี่ยนสีได้ ใ้ส่รง เพื่อใช้งานวิดีโอถ่ายวีดีโอ ให้กำลังไฟสูงสามารถปรับอุณหภูมิสีได้ ถึงอุณหภูมิ 2700K จนถึงสีขาว แบบ Daylight 6500K ให้ความแม่นยำสีสูง CRI/110i มีโหมดการทำงานได้ 18 โหมด Light mode และ การเชื่อมต่อด้วยขั้วต่อแบบไฟเสียบที่ใช้งานเหมือนขั้วต่อไฟเสียบ

บริษัท ทีไซน์ โซลูชั่น จำกัด
T-Sign
T-SIGN SOLUTION CO., LTD.



ดูแบบจำลอง

สอบถามผ่าน LINE@

รหัสสินค้า: 300B, 300B-CR
หมวดหมู่: ไฟสตูดิโอ, ไฟปรับแก้สี

รายละเอียดเพิ่มเติม

ข้อมูลเพิ่มเติม

ข้อมูลเพิ่มเติม

Color accuracy standard		CRI 96, Ra 98
Color temperature	5.3	2700 to 6500K
Light type	5.2	Bi-color
Dimmers	5.2	100%
Power source		AC, ETC, Battery
Watts	5.4	35W

สินค้าที่เกี่ยวข้อง



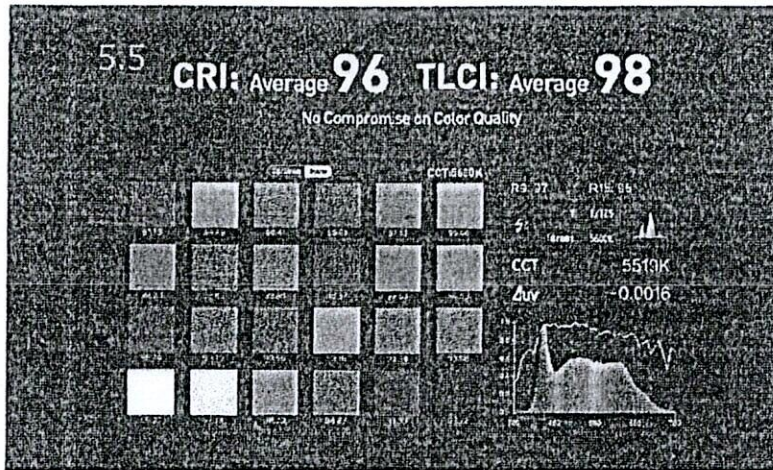

ปรับอุณหภูมิสีได้

มีความแม่นยำอย่าง มีค่าCRI ที่สูงและ TLCI เด็ดเดี่ยว ถึง 98 ค่า CCT ถึง 6500K

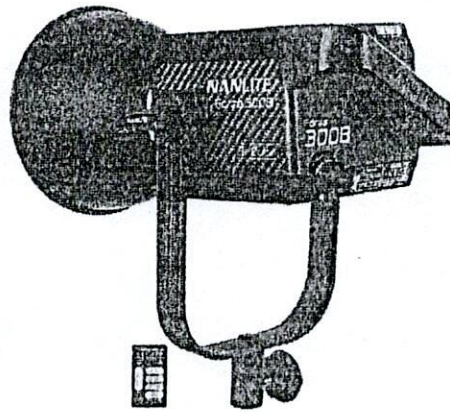

รีโมทควบคุม

- 5.8 มาพร้อม รีโมทควบคุม ระยะไกลด้วย คลื่น 2.4Ghz นอกจากนี้
- 5.6 ยังสามารถควบคุมผ่าน App แบบ Bluetooth หรือผ่านทาง
- 5.7 DMX-RDM ก็ได้

บริษัท ทีซิกน โซลูชั่น จำกัด
T-Sign
T-SIGN SOLUTION CO.,LTD.

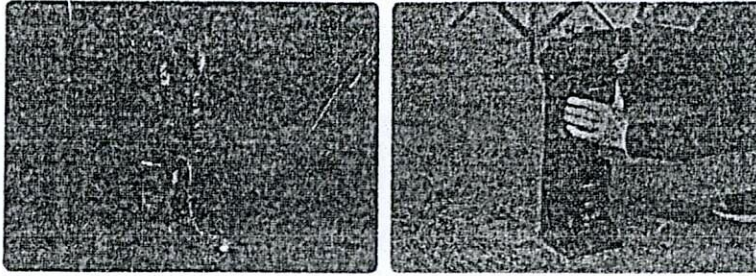

5.11 แหล่งจ่ายไฟแบบคู่

ถูกปรับให้เหมาะสมกับการใช้งาน ในและนอกสถานที่ สามารถ
ต่อ Battery Vmount ได้ สองตัว 14.8V / 12A V

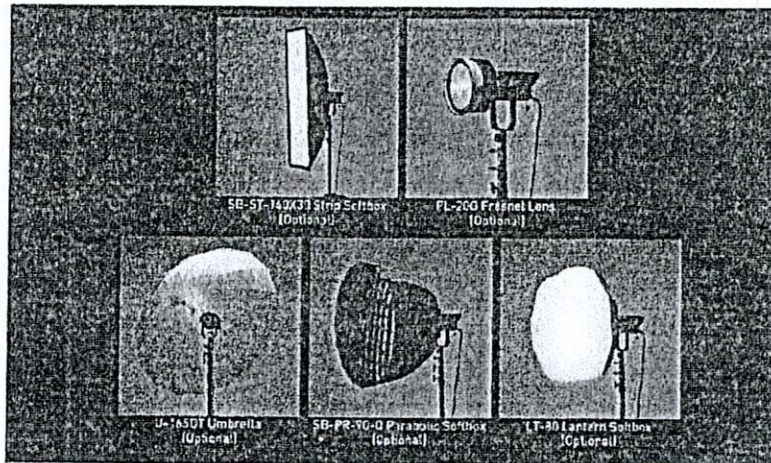

ปรับใช้ความละมุนของแสงได้

เพียงปรับการใช้งานกับ Light Modifier กับ Mount Bowens
ที่ให้มาและ สามารถต่อไฟเข้ากับ Light Modifier ได้หลายแบบ
เพื่อการทำงานที่ไม่จำกัดปรับแต่งได้ตามต้องการ

บริษัท ทีไซน์ โซลูชั่น จำกัด
T-Sign
T-SIGN SOLUTION CO., LTD.

Forza 300B ไฟลวดดีโอร้มพร้อมชุดแม่ไทย | Nanlite Thailand



5.9 Update Firmware

สามารถ Update Firmware ผ่าน USB ได้ เพื่อการใ้ใช้
ปรับปรุงและใช้งานได้ดียิ่งขึ้น

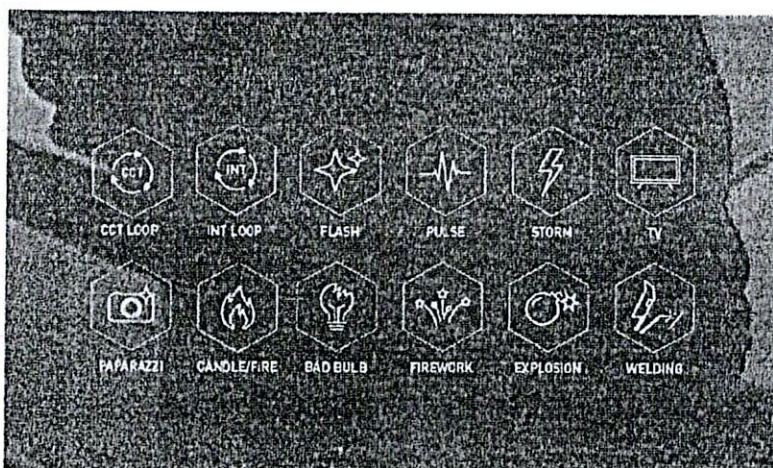

5.10 12 เอฟเฟกต์

มาพร้อม 12 เอฟเฟกต์ที่สามารถปรับแต่งได้

บริษัท ทีไซน์ โซลูชั่น จำกัด
T-Sign
T-SIGN SOLUTION CO.,LTD.

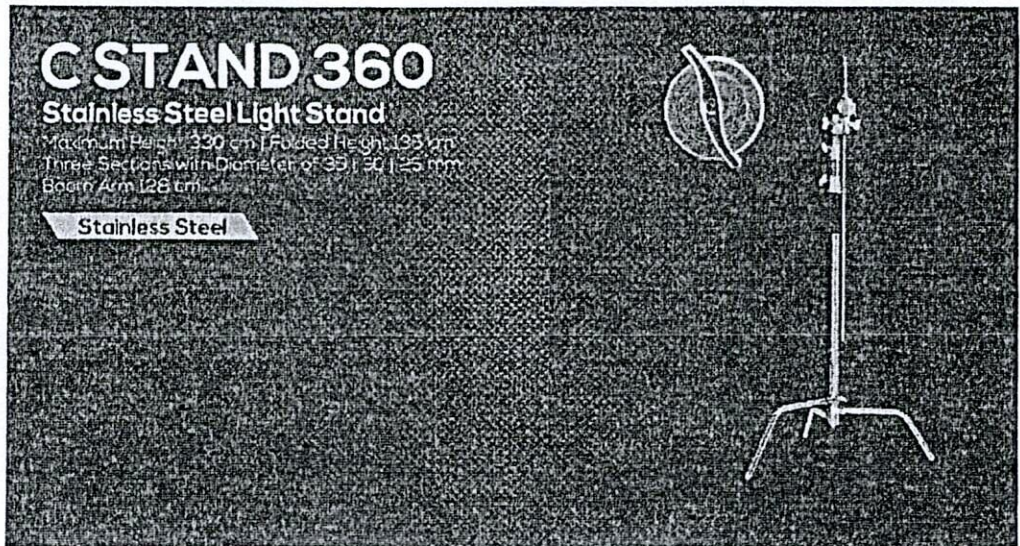

5.12

C STAND 360

Stainless Steel Light Stand

Maximum Height 330 cm | Folded Height 135 cm
Three Sections with Diameter of 35 | 30 | 25 mm
Boom Arm 128 cm



ขาตั้งไฟ C STAND 360

ขาตั้ง Stainless Steel ที่มีความแข็งแรงพิเศษ ด้วยวัสดุที่มีความหนาพิเศษ มีความแข็งแรงและยืดหยุ่นในตัวเนื้อวัสดุ เพื่อความคงทนแข็งแรงที่มากกว่า มีความปลอดภัยด้วยผิวของเนื้อ สแตนเลส ทำความสะอาดได้ง่าย ปรับความสูงได้สูงสุด 330 ซม. และ มีแขนขยับพับเก็บ 128 ซม. ขาตั้งไฟปรับได้สูง 3 ชั้น โดยแต่ละชั้นจะมีขนาดผ่านศูนย์กลาง 35 | 30 | 25 ซม.

HighLight

- High Grade Steel Material
วัสดุเหล็กชั้นเยี่ยมความแข็งแรงพิเศษ
- Triple Sections for Adjusting Height
ปรับเปลี่ยนความสูงได้สามระดับการ
- Bigger Tube Size
ขนาดท่อที่ใหญ่ที่มีความหนาพิเศษ
- Premium Connectors
ฉนวนยึดที่ทนทาน
- Better Standing Structure
โครงสร้างขาตั้งที่แข็งแรงกว่าเดิม
- Boom Arm Stability
ยึดแขนขยับพับเก็บที่มั่นคงได้มากขึ้น

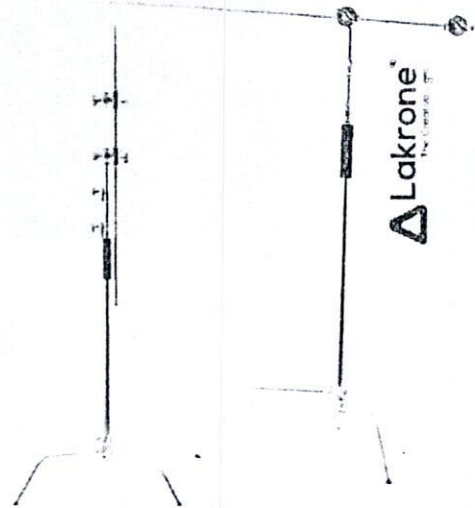

C STAND 360

Stainless Steel Light Stand

Maximum Height 330 cm | Folded Height 135 cm
Three Sections with Diameter of 35 | 30 | 25 mm
Boom Arm 128 cm

- High Grade Steel Material
วัสดุเหล็กชั้นเยี่ยมความแข็งแรงพิเศษ

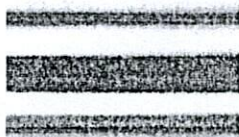

บริษัท ที-ไซน์ โซลูชั่น จำกัด
 T-Sign
 T-SIGN SOLUTION CO., LTD



C STAND 360 Stainless Steel Light Stand with Boom Arm ปรับไฟ 135 - 330 ซม +128 arm - LAKRONE | The Creative Light |

Triple Sections for Adjusting Height
ปรับระดับความสูงได้สามส่วน

Lightstand Head
หัวตั้งไฟ ปรับระดับได้

Tube Extension
แท่งตั้งไฟขนาด 25 มม

Connectors
ข้อต่อสแตนเลส

Tube Extension
แท่งตั้งไฟขนาด 35 มม

Bigger Tube Size
ขนาดตั้งไฟที่ใหญ่กว่า

Diameter 25 mm
ขนาดเส้นผ่าศูนย์กลาง 25 มม

Diameter 30 mm
ขนาดเส้นผ่าศูนย์กลาง 30 มม

Diameter 35 mm
ขนาดเส้นผ่าศูนย์กลาง 35 มม

Premium Connectors
ข้อต่อดีคุณภาพ

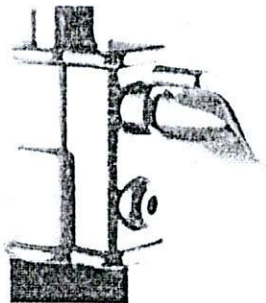

ข้อต่อสแตนเลส เพื่อความแข็งแรงในการปรับความสูง และ สร้างความมั่นคงในการใช้งาน
Stainless Steel Connectors

หัวขาตั้งไฟ สามารถปรับเปลี่ยนได้ เปลี่ยนขนาด ปรับทิศทางของหัวเพื่อยึดจับไฟสตูดิโอในทิศทางที่ต่างกัน
Lightstand Head is changable and flexible head to select the direction of light.

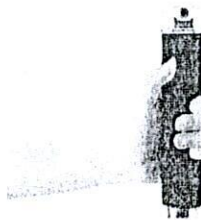

มาพร้อมกับฟองน้ำเพื่อครอบหัวขาตั้งไฟ เพิ่มความสะดวกในการเคลื่อนย้าย และ กระจับมือ
Handling Sponge for moving the Lightstand Easy and Comfortable to use

Boom Arm Stability
เป็นขุมขนในจุดพร้อมรับน้ำหนักหลากหลาย

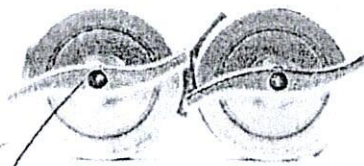

BOOM ARM CONNECTORS
แขนขาตั้งไฟปรับระดับ

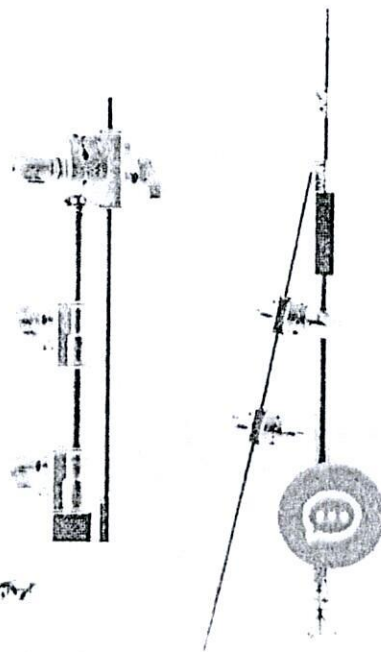
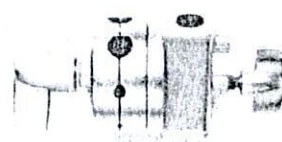

บริษัท ทีเอสเอ็ม โซลูชั่น จำกัด
T-Sign
T-SIGN SOLUTION CO.,LTD.

C STAND 360 Stainless Steel Light Stand with Boom Arm ปรับได้ 135 - 330 ซม +128 arm - LAKRONE | The Creative Light



Stainless Steel

C STAND 360

Stainless Steel Light Stand

- 5.13 Maximum Height 330 cm | Folded Height 135 cm
Three Sections with Diameter of 35 | 30 | 25 mm
- 5.14 Boom Arm 128 cm

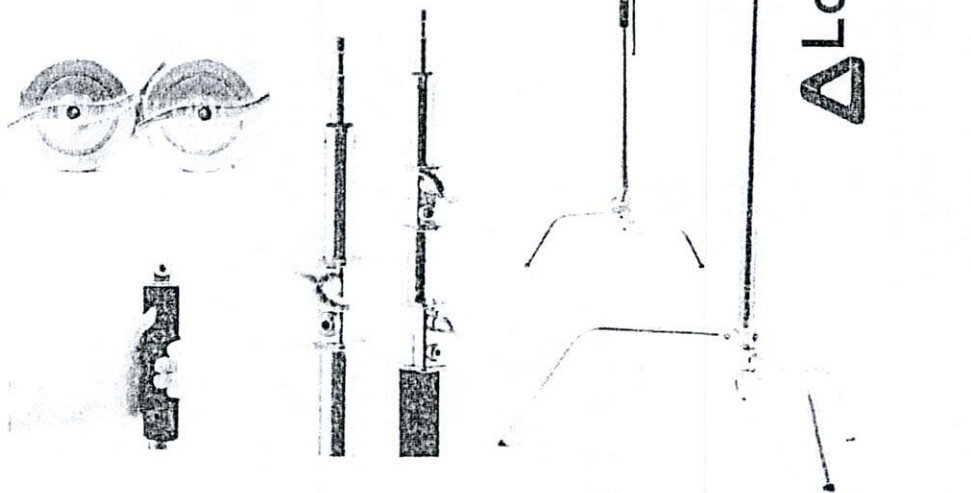

www.lakrone.com เพื่อการเดินสาย และ ใช้งานง่าย

- 5.15 พกเก็บได้ เพื่อลดขนาดในการพกพา สามารถถอดแยกประกอบเป็นชิ้นๆ ได้ เพื่อใช้ในงานได้ตามแบบที่ต้องการ น้ำหนักโดยรวมประมาณ 10.5 กิโลกรัม

Lightstand can be portable with compact size
Easy to assembly to use with total weight 10.5 kgs

เงื่อนไขอื่นๆ

Tags

Length 128 cm

Maximum Height 330 cm

วิธีการชำระเงิน



เลือกใช้วัสดุที่ดีกว่าและแข็งแรงขึ้น + 80%



6. เครื่องบันทึกวิดีโอ รองรับความละเอียดไม่ต่ำกว่า 4K จำนวน 1 เครื่อง

HyperDeck Studio 4K Pro



6.1

For extreme power, the HyperDeck Studio 4K Pro has all the features of the HD models, combined with incredible processing for working in Ultra HD. This model's SDI has been upgraded to full 12G-SDI with a loop 12G-SDI output. The two SDI outputs are both 12G-SDI so you can play ProRes 4444 files for true Ultra HD fill and key out. The HDMI connections and the ProRes and DNx file formats all switch between SD, HD and Ultra HD television standards. Like the other models, H.264 is included for SD and HD, but then switches to H.265 when recording in Ultra HD. Even the networking has been upgraded to 10G Ethernet for incredible speed! You also get 2 redundant AC power supplies!

Connections

6.6 SDI Video Inputs 1

6.7 SDI Video Outputs 2

SDI Monitor Outputs

1

SDI Rates

270Mb, 1.5G, 3G, 6G, 12G.

6.6 HDMI 2.0 Video Inputs 1

6.7 HDMI 2.0 Video Outputs 1

Built in Speaker Mono 6.8

Audio Output

1 x 6.35 mm headphone jack.

Screen 2.2 inch LCD: 6.8

Timecode Connections

1 x XLR In, 1 x XLR Out.

Reference Connections

1 x BNC In, 1 x BNC Out.
Tri-Sync or Black Burst.

SDI Audio Inputs

16 channels embedded audio.

SDI Audio Outputs

16 channels embedded audio.

HDMI Audio Inputs

8 channels embedded audio.

HDMI Audio Outputs

8 channels embedded audio.

Remote Control

1 x RS-422 In, 1 x RS-422 Out.

Recorder Configuration

Via user interface or Blackmagic HyperDeck Ethernet Protocol.

Ethernet

10Gb/s

Computer Interface

1 x USB Type-C 3.1 Gen 2 (up to 10Gb/s) for external drive recording, webcam out, software configuration and updates.



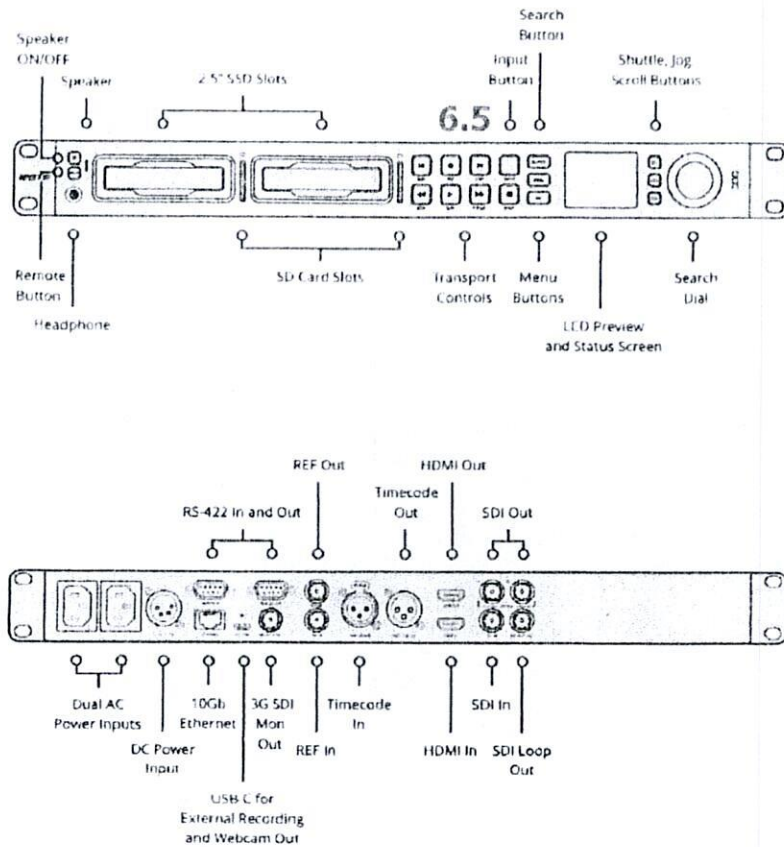

Standards

SD Video Standards

525i59.94 NTSC, 625i50 PAL

HD Video Standards

720p50, 720p59.94, 720p60
 1080i50, 1080i59.94, 1080i60
 1080p23.98, 1080p24, 1080p25,
 1080p29.97, 1080p30, 1080p50,
 1080p59.94, 1080p60
 1080PsF23.98, 1080PsF24,
 1080PsF25, 1080PsF29.97, 1080PsF30

2K DCI Video Standards

2Kp23.98 DCI, 2Kp24 DCI, 2Kp25 DCI,
 2Kp29.97 DCI, 2Kp30 DCI

Ultra HD Video Standards

2160p23.98, 2160p24, 2160p25,
 2160p29.97, 2160p30, 2160p50,
 2160p59.94, 2160p60

6.1

4K DCI Video Standards

4Kp23.98 DCI, 4Kp24 DCI, 4Kp25 DCI,
 4Kp29.97 DCI, 4Kp30 DCI

SDI Compliance

6.9

SMPTE 259M, SMPTE 292M,
 SMPTE 296M, SMPTE 424M,
 SMPTE 425M level A and B,
 SMPTE 2081-1, SMPTE 2081-10,
 SMPTE 2082-1, SMPTE 2082-10,
 SMPTE 2084 and SMPTE 2108-1.

SDI Metadata Support

HD RP188 and closed captioning
 CEA-708. HDR Metadata supported
 on SDI.

Supported HDMI Formats

525i59.94 NTSC, 625i50 PAL,
 720p50, 720p59.94, 720p60,
 1080i50, 1080i59.94, 1080i60,
 1080p23.98, 1080p24, 1080p25,
 1080p29.97, 1080p30, 1080p50,
 1080p59.94, 1080p60,
 2Kp23.98 DCI, 2Kp24 DCI, 2Kp25 DCI,
 2Kp29.97 DCI, 2Kp30 DCI,
 2160p23.98, 2160p24, 2160p25,
 2160p29.97, 2160p30, 2160p50,
 2160p59.94, 2160p60,
 4Kp23.98 DCI, 4Kp24 DCI, 4Kp25 DCI,
 4Kp29.97 DCI, 4Kp30 DCI

Audio Sampling

Television standard 24-bit, 48 kHz
 sample rate.

6.9

Video Sampling

4:2:2 YUV



Color Precision**10-bit 6.9****Color Space**

REC 601, REC 709, REC 2020. 33 point 3D LUTs can be applied to SDI monitor out.

HDR Support

Hybrid Log-Gamma, ST2084 300, ST2084 500, ST2084 800, ST2084 1000, ST2084 2000, ST2084 4000, ST2084.

Multi Rate Support

Auto detection of SD, HD, 6G-SDI and 12G-SDI.

Copy Protection

HDMI input is unable to capture from copy protected HDMI sources. Always confirm copyright ownership before capture or distribution of content.

Media**Media 6.2**

2 x 2.5 inch disc slots 2 x SD card slots
1 x USB-C 3.1 Gen 2 expansion port for external recording of SD, HD, 2K DCI, Ultra HD and 4K DCI.
Please refer to either the Manual or the Information Note at www.blackmagicdesign.com/support for compatible media.

Media Type**6.2**

SATA-II or SATA-III 2.5 inch solid state media; UHS-I and UHS-II SD cards.

Media Format

Can format media to ExFAT (Windows/Mac) or HFS+ (Mac) file systems.

Supported Codecs**6.3**

~~ProRes HQ QuickTime, ProRes 422 QuickTime, ProRes LT QuickTime, ProRes Proxy QuickTime for all formats up to 2160p60.~~
Playback only of ProRes 4444 QuickTime up to 2160p60 with auto routing of fill and key over SDI A and B outputs. DNxHD 220x, DNxHD 220x MXF, DNxHD 145, DNxHD 145 MXF, DNxHD 45, DNxHD 45 MXF for 720p and 1080p HD formats up to 60fps. DNxHR HQX, DNxHR HQX MXF, DNxHR SQ, DNxHR SQ MXF, DNxHR LB, DNxHR LB MXF for 2K DCI and 2160p formats up to 60fps. H.265 SDI 4:2:2 10-bit, H.265 High 4:2:0 10-bit, H.265 Medium 4:2:0 10-bit, H.265 Low 4:2:0 10-bit for all 2160p formats up to 60 fps. H.264 SDI 4:2:2 10-bit, H.264 High 4:2:0 8-bit, H.264 Medium 4:2:0 8-bit, H.264 Low 4:2:0 8-bit for all formats up to 1080p60.

Control**6.5****Built in Control Panel**

16 buttons for transport and device control with search dial featuring electronic clutch and 2.2 inch color display.

External Control

RS-422 deck control, SDI start/stop, timecode run. Includes Blackmagic HyperDeck Ethernet Protocol. Supports remote FTP file upload.

Software**Software Included**

Blackmagic OS Blackmagic HyperDeck Setup Internal Software Upgrade. Loaded at system start via Blackmagic HyperDeck Setup using USB port.



Operating Systems



Mac 10.15 Catalina,
Mac 11.1 Big Sur or later.

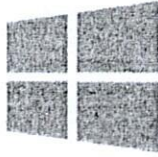

Windows 10, 64-bit.

Displays

6.8

Built in 2.2 inch LCD for video, audio and timecode monitoring and menu settings.
LED bezel indicator lights around SSD media slots and LED indicator lights above the SD media slots.

Power Requirements

Power Supply

2 x Internal 100 - 240V AC 50/60Hz.
1 x 4 pin XLR 12V DC In for external power supply or battery use.

Power Usage

100 W max.

Accessories

Optional Accessories

HyperDeck Extreme Control

Physical Installation

1 rack unit height. **6.4**



Physical Specifications

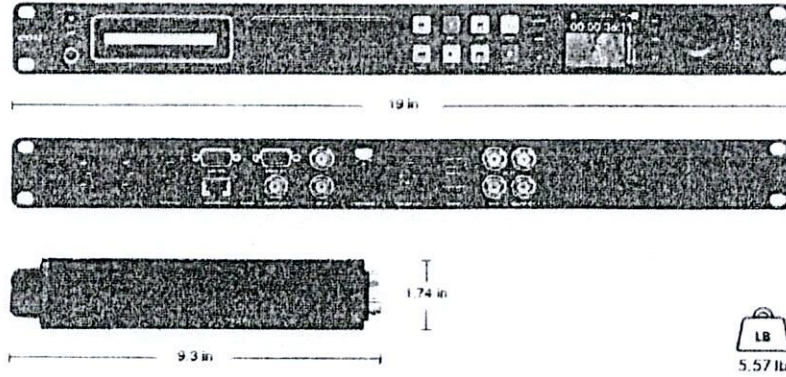

Environmental Specifications

Operating Temperature
0° to 40° C (32° to 104° F)

Storage Temperature
-20° to 60° C (-4° to 140° F)

Relative Humidity
0% to 90% non-condensing

What's Included

HyperDeck Studio 4K Pro

Warranty

12 Month Limited Manufacturer's Warranty.

All items on this website are copyright Blackmagic Design Pty. Ltd. 2023, all rights reserved. All trademarks are property of their respective owners. MSRP includes duties, but excludes sales tax and shipping costs. This website uses remarketing services to advertise on third party websites to previous visitors to our site. You can opt out at any time by changing cookie settings. [Privacy Policy](#)

Blackmagic Design Authorized Reseller





บริษัท เอส.ที. คอมมิวนิเคชั่นส์ จำกัด
S.T. COMMUNICATIONS CO.,LTD.

A66-X023

วันที่ 24 ตุลาคม 2566

เรื่อง ขอนแต่งตั้งตัวแทนจำหน่าย
เรียน ท่านคณะกรรมการพิจารณาประกวดราคาอิเล็กทรอนิกส์
องค์การบริหารส่วนจังหวัดชลบุรี
อ้างถึง เอกสารประกวดราคาซื้อช่วยวิทยุประกวดราคาอิเล็กทรอนิกส์ (e-bidding) เลขที่ 12/2567
เรื่อง ประกวดราคาซื้อโครงการปรับปรุงระบบแสดงสัญญาณภาพและเสียงห้องประชุมขององค์การบริหารส่วนจังหวัดชลบุรี ด้วยวิธีประกวดราคาอิเล็กทรอนิกส์ (e-bidding) ลงวันที่ 20 ตุลาคม 2566

บริษัท เอส.ที.คอมมิวนิเคชั่นส์ จำกัด ในฐานะผู้นำเข้าและจัดจำหน่ายผลิตภัณฑ์
ยี่ห้อ BLACKMAGIC DESIGN อย่างเป็นทางการในประเทศไทย จากประเทศออสเตรเลีย ขอนแต่งตั้งให้
บริษัท ที-ไซน์ โซลูชัน จำกัด สำนักงานตั้งอยู่เลขที่ 92-92/1 ซ.พัฒนาการ 40 ถ.พัฒนาการ แขวงสวนหลวง
เขตสวนหลวง กรุงเทพมหานคร 10250 เป็นตัวแทนจำหน่ายของบริษัท ฯ ในการเสนอขายอุปกรณ์อิเล็กทรอนิกส์ ต่อ
องค์การบริหารส่วนจังหวัดชลบุรี บริษัท ฯ ขอรับรองว่าผลิตภัณฑ์ที่นำเสนอเป็นผลิตภัณฑ์ เป็นของแท้ของใหม่ที่
ไม่เคยใช้งานมาก่อนไม่ได้เป็นของเก่าเก็บและไม่ใช่อุปกรณ์ที่นำมาปรับสภาพใหม่และอยู่ในสายการผลิตปัจจุบัน
พร้อมทั้งรับประกันคุณภาพสินค้า ฯ ปี รับรองการมีอะไหล่ 5 ปี นับจากวันหมดระยะเวลารับประกันตามสัญญา
ทั้งนี้ บริษัท ฯ มีความยินดีให้การสนับสนุนทางเทคนิคตลอดระยะเวลาโครงการ

จึงเรียนมาเพื่อโปรดทราบ

ขอแสดงความนับถือ



บริษัท เอส.ที.คอมมิวนิเคชั่นส์ จำกัด
S.T. COMMUNICATIONS CO.,LTD.

(นายศักดิ์ชัย ตันสุธิพงษ์)

ผู้จัดการ

บริษัท ที-ไซน์ โซลูชัน จำกัด
T-Sign
T-SIGN SOLUTION CO.,LTD.

12th August, 2011

BMD Ref. BMD-BC2011-0125

S.T.Communications Co.,Ltd.
14/4 Soi Sirivanich
Sukhumvit 64 Rd
Bangchak, Bangkok 10260
Thailand

Attention: Mr. Sakchai Tansutiraphong

RE: APPOINTMENT OF RESELLER FOR BLACKMAGIC DESIGN PRODUCTS

We are pleased to appoint and confirm S.T.Communications Co.,Ltd. as Blackmagic Design appointed Reseller in Thailand.

S.T.Communications Co.,Ltd. would be responsible for all Blackmagic Design enquiries, sales and post sales support to Blackmagic Design customers.

We trust that S.T.Communications Co.,Ltd. would be able to discharge their responsibilities well.

Yours Faithfully,

Richard Lim
Director, Asia
For Blackmagic Design Asia Pte Ltd





Sakchai Tansutiraphong
S.T. COMMUNICATIONS CO., LTD.

T-SIGN SOLUTION CO., LTD.

7.1 ตัวจับจอแอลซีดี จำนวน 1 ชุด

SmallRig

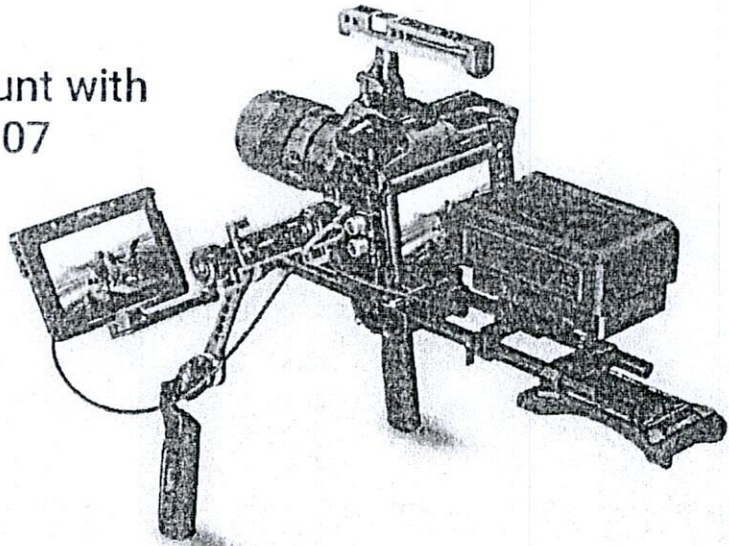
Adjustable EVF Mount with NATO Clamp MD3507



7.1.1

SmallRig Adjustable EVF Mount with NATO Clamp MD3507 is designed to mount a monitor and other accessories onto a camera kit, allowing free repositioning of accessories in a variety of shooting scenarios. It supports any monitor of up to 1.5kg and enables 360-degree adjustment via three pivot points. Its spindle arm can be extended to a maximum of 62mm to meet the demand for different monitoring distances. With universal NATO clamps at both ends and NATO rail, you can assemble and disassemble the EVF mount quickly and mount in anywhere with no NATO rail. In addition, the tightness of each pivot point can be adjusted via the knob wrench.

7.1.2

7.1.4

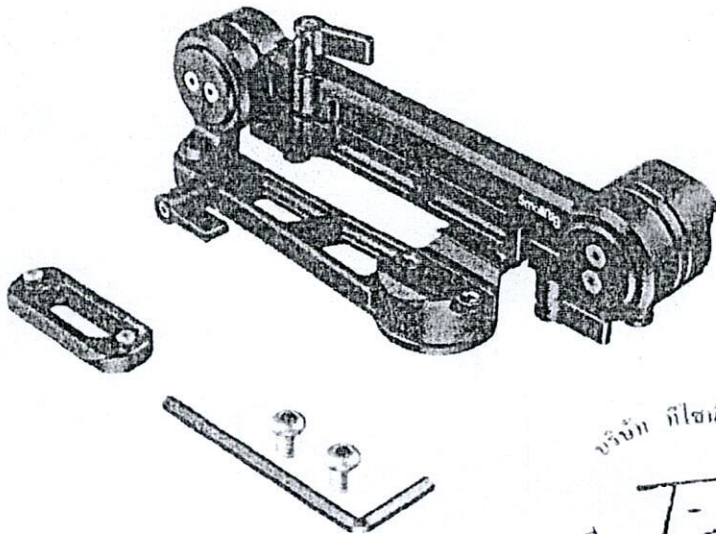

Package Includes:

- 1 x Adjustable EVF Mount
- 1 x NATO Rail 2172
- 2 x 1/4"-20 Screw
- 1 x Hex Spanner



Multifunctional installation

Designed to mount a monitor and other accessories onto a camera kit

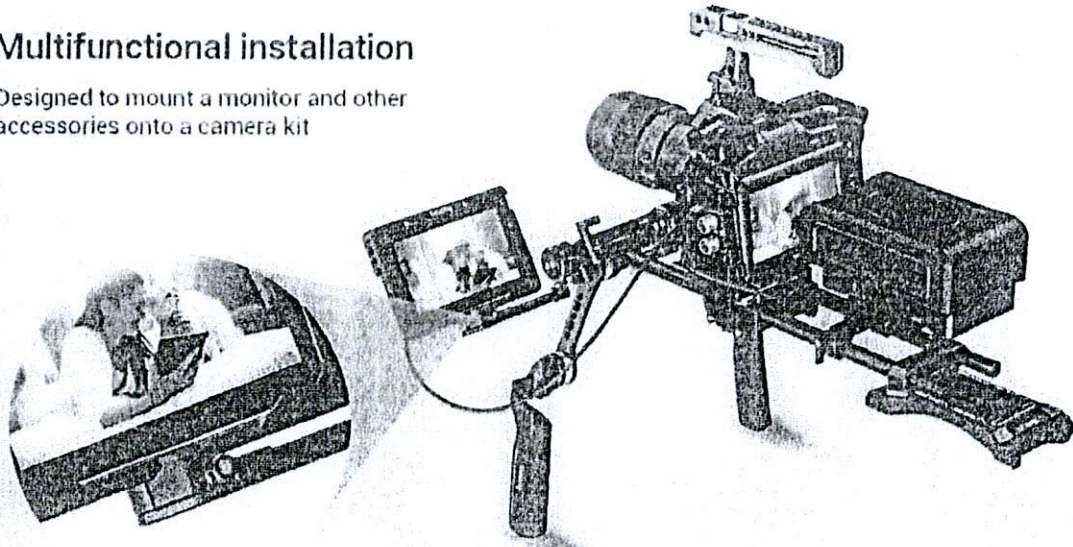

DIY Your Rig Anytime

For Shoulder Rig System

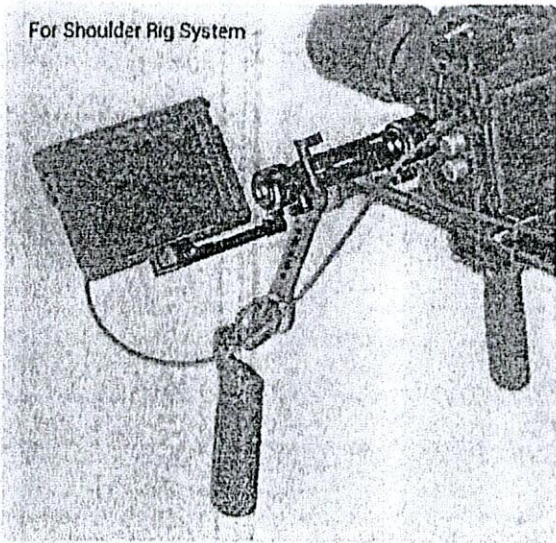

For Gimbal Rig System

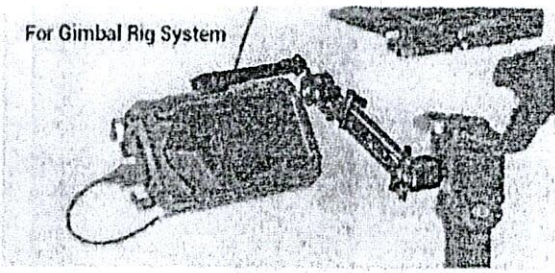

For Handheld Rig System

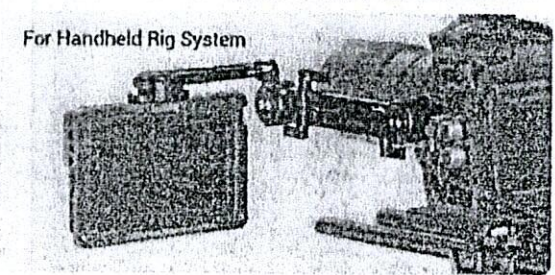

บริษัท ที-ซีน โซลูชัน จำกัด
T-Sign
T-SIGN SOLUTION CO., LTD

360° Adjustment with Three Pivot Points Secure your Monitor at any Position

7.1.3

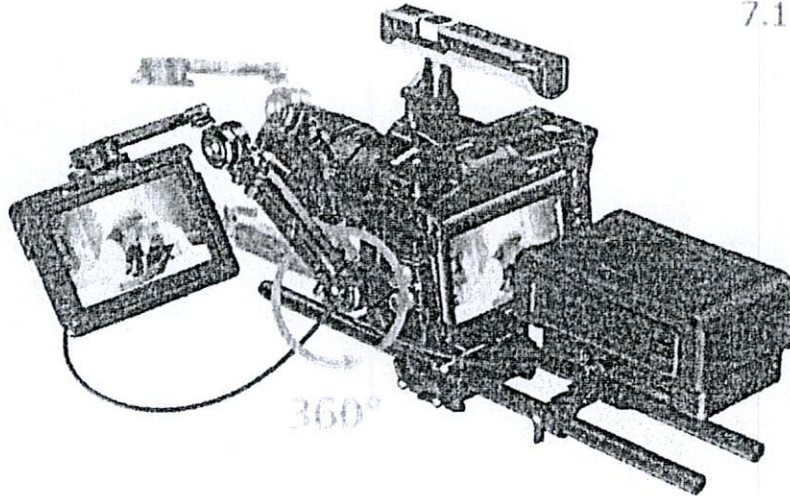

Achieve 62mm Telescopic Adjustment with The Spindle Arm

Maximum Stretching Distance: 62mm

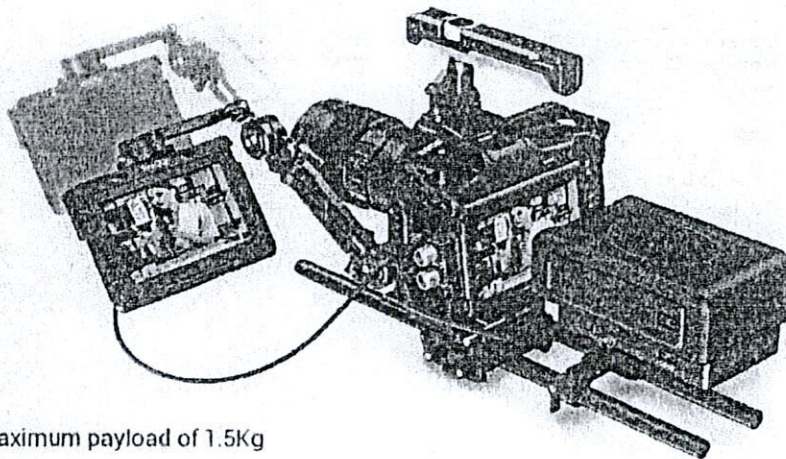
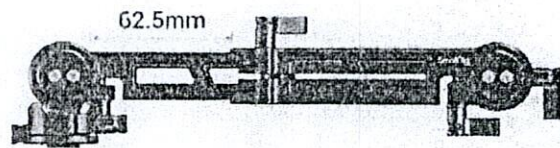

Note: Maximum payload of 1.5Kg

บริษัท ที-ไซน์ โซลูชั่น จำกัด
T-Sign
T-SIGN SOLUTION CO., LTD.

DJI RS 3 Pro - BIGCamera ศูนย์รวมกล้องวีดีโอที่มีความสุดโต่งจนยากที่สุด

BIG 3 camera

7.2 อุปกรณ์กันน้ำกล้อง - จำนวน 1 ชุด

RS 3 Pro

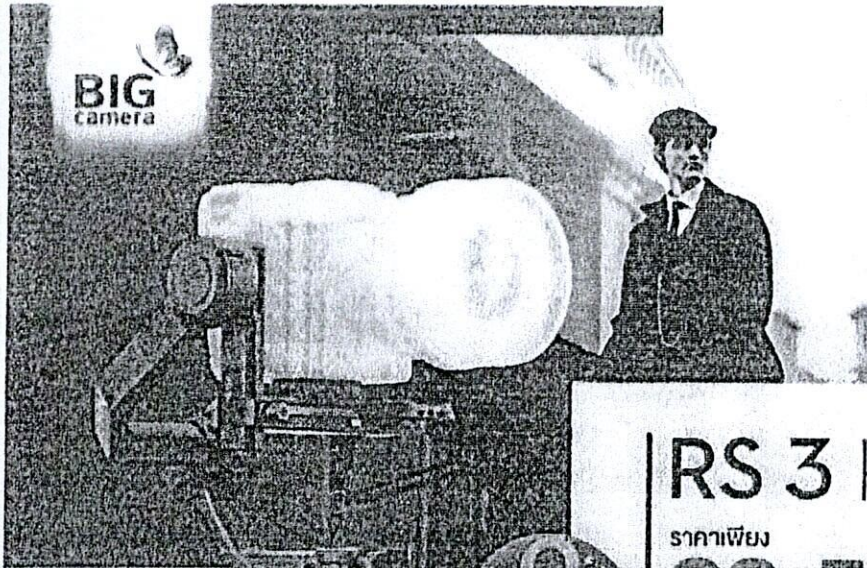

BIG camera

dji

ศูนย์รวมกล้อง

RS 3 PRO

ราคาเพียง

29,500.-

ผ่อนสบาย
นานสูงสุด
10 เดือน

7.2.1

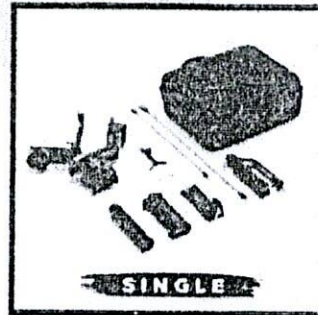

จบปี - 31 ต.ค. 66

*เฉพาะบัตรที่ร่วมรายการ เมื่อลงทะเบียนไปรษณีย์กับบริษัท กำหนด

สั่งซื้อสินค้าได้และรับที่ BIG CAMERA ทุกสาขาทั่วประเทศ และช่องทางออนไลน์ www.bigcamera.co.th



DJI RS 3 Pro

รุ่นนี้ DJI RS3 (3-10 Pro)

- Lightweight Design with 10 lb Payload
- Supports Sony FX&Canon C70 Cameras
- Advanced 1.8" OLED Touchscreen
- Instant Mode Switching, Auto-Lock Axis 7.2.3
- Supports Wireless Transmitter, LIDAR 7.2.5
- Wireless Shutter Control, SuperSmooth
- Fine-Tuning Knob on Tilt Axis
- ActiveTrack Pro, DJI SDK Support
- Carbon Fiber Body Weighs Only 3.3 lb 7.2.4

บริษัท ที-ซิกน โซลูชัน จำกัด
T-Sign
T-SIGN SOLUTION CO.,LTD.

สกรีน

บาท

โหมดถ่ายภาพ Single Combo

จำนวน - +

เปลี่ยนโหมดถ่ายภาพ เริ่มต้นในโหมดวิดีโอ

กล้อง



เปลี่ยนโหมดถ่ายภาพ

มีโหมดถ่ายภาพหลายโหมดให้เลือกใช้



โหมดซูม 10x

มีโหมดซูมแบบ opti-zoom 10 เท่า ให้เลือกใช้งาน



น้ำหนัก 102 กรัม

น้ำหนักเพียง 102 กรัม (AI) with sensor 1/1.7 นิ้ว



Photo Workstation

จอภาพ 3.3 นิ้ว with sensor 1/1.7 นิ้ว

โหมด

โหมด

Snow

DJI RS 3 Pro

Its creativity surpasses the ultimate

DJI RS 3 Pro

Its creativity surpasses the ultimate

DJI RS 3 Pro

เป็นแพลตฟอร์มการถ่ายภาพที่โด่งดังที่สร้างจากคุณสมบัติของซีรีส์ Ronin และระบบควบคุมอัตโนมัติที่ล้ำสมัยที่สุด ให้การควบคุมขั้นสูงพร้อมสำหรับการถ่ายภาพ และแสดงประสิทธิภาพพร้อมกับอุปกรณ์เสริมต่างๆ สำหรับการถ่ายภาพขนาดใหญ่โดยมืออาชีพฉบับนี้ ที่สุดของความคิดสร้างสรรค์อยู่ในมือคุณแล้ว

7.2.3 สวิตช์ควบคุมอัตโนมัติสำหรับการถ่ายภาพทันที

สวิตช์การถ่ายภาพอัตโนมัติ ที่คุณสามารถปรับใช้หรือขยับ gimbal ได้อย่างรวดเร็ว มีประสิทธิภาพน้อยด้วยตำแหน่งถ่ายภาพที่จับ gimbal ตั้งรับทันที

บริษัท ที-ซิกน โซลูชัน จำกัด
T-Sign
T-SIGN SOLUTION CO.,LTD

DJI RS 3 Pro - BIGCamera . คู่มือรวมกล้องตัวหนึ่งที่มีความสุขในสิ่งมากมายที่สุด

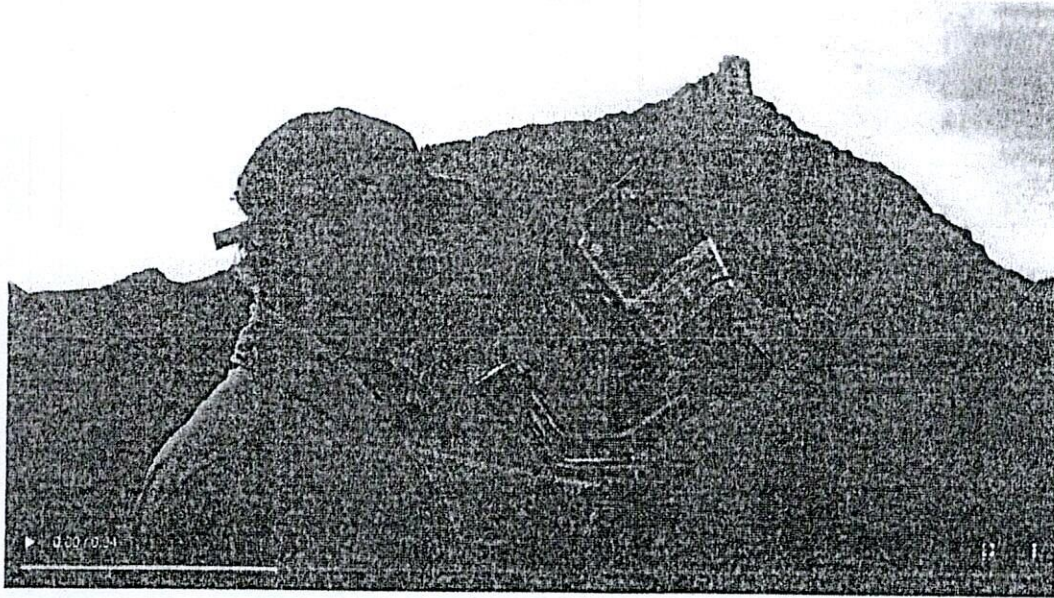

Wireless shutter operation

7.2.5 ทรานซามิชันของชัตเตอร์แบบไร้สาย

RS 3 Pro มีกล้องในตัวที่รองรับการควบคุมชัตเตอร์แบบไร้สายที่ประสิทธิภาพ [2] เมื่อการจับคู่ Bluetooth เสร็จสิ้น คุณสามารถเริ่มถ่ายภาพวิดีโอและภาพนิ่งได้โดยเพียงแค่กดปุ่มชัตเตอร์บนตัวกล้อง เนื่องจากกล้องจะเชื่อมต่อไปยังโหมดในครั้งถัดไป ช่วงให้ถูกประมวลผลเวลา

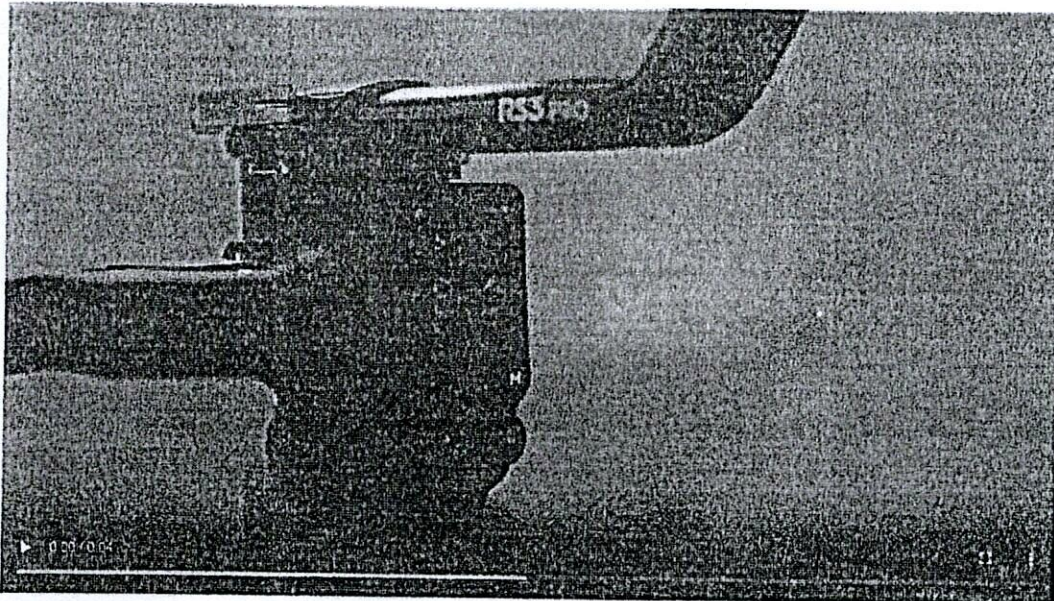

ไฟฟ้ส LIDAR ที่สูง [2]

ระบบไฟฟ้ส LIDAR จะให้การปรับเทียบที่แม่นยำและรวดเร็วขึ้นโดยลดความผิดพลาดของเซนเซอร์และเพิ่มความแม่นยำในการวัดระยะทางด้วยไฟฟ้ส [3] รองรับ ActiveTrack Pro สำหรับการติดตามที่แม่นยำ



DJI RS 3 Pro - BIGCamera - ศูนย์รวมกล้องโดรนที่ดีที่สุด

ด้วยเลนส์ยาวขึ้นและพื้นที่สำหรับทรงตัวที่กว้างขึ้น ตัวกล้องมีน้ำหนัก 1.5 กก. (1) 9.5 ชั่วโมงการถ่ายวิดีโอที่ความเร็ว 4.5 กบ. เพื่อตอบสนองความต้องการในการถ่ายภาพที่หลากหลาย

7.2.2

เทคโนโลยีการส่งวิดีโอ 3 Pro [2]

7.2.5

บรรณาการส่งสัญญาณวิดีโอและเสียงด้วยคุณภาพเหนือกว่าเป็นพื้นฐานและความเสถียรที่เชื่อถือได้ในระยะการส่งสัญญาณสูงสุด 8 กม. (4) ครอบคลุมในการควบคุมความไวของสัญญาณในโหมดบินปกติ

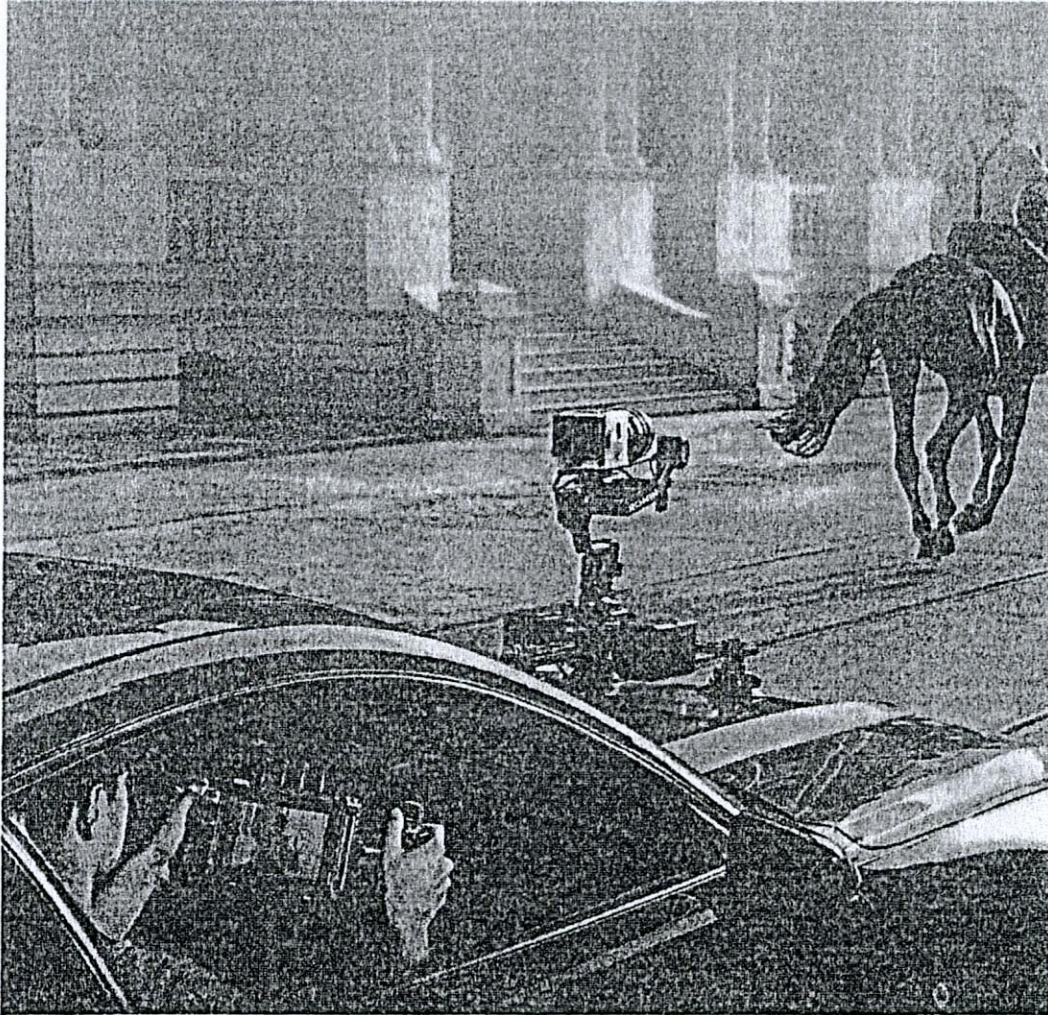

DJI RS 3 Pro - BIGCamera ศูนย์รวมกล้องดีวีซีแอลซีพีที่ความสูงในเลือกมากที่สุด

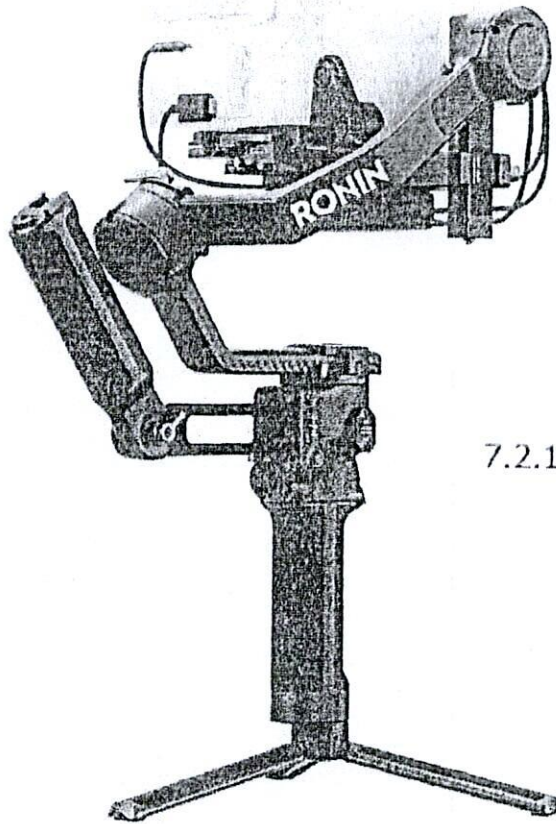

7.2.1



carry case

x1



gimbal

x1



BG30 grip

x1



USB-C charging cable (40 cm)

x1



Lens fixing support (for extension)

x1



Extension grip/tripod (metal)

x1



Quick release plate (for Arca-Swiss/Manfrotto)

x1



briefcase handle

x1



Multi-camera control cable (USB-C, 30 cm)

x1



x1

DJI RS 3 Pro - BIGCamera คู่มือรวมกล้องดิจิทัลที่มีความสุขใจเลือกมากที่สุด

DJI RS 3 Pro Specs		
Peripheral	Accessory Port	RSANATO Ports 1/4"-20 Mounting Hole Cold Shoe Video Transmission/Focus Motor Port (USB-C) RSS Camera Control Port (USB-C) Focus Motor Port (USB-C)
Peripheral	Battery	Model: BG30-1950 mAh-15.4V Type: LiPo 4S Capacity: 1950 mAh Energy: 30 Wh Max. Runtime: 12 hours Charging Time: Approx. 1.5 hours (using 24W charger; it is recommended to use QC 2.0 or PD protocol chargers) Suggested Charging Temperature: 5° to 40° C (41° to 104° F)
Peripheral	Connections	Bluetooth 5.0 Charging Port (USB-C)
Peripheral	Ronin App Requirements	iOS 11.0 or above Android 7.0 or above
Peripheral	Languages Supported by the Touchscreen	English, Simplified Chinese, Traditional Chinese, German, French, Korean, Japanese, Spanish, Portuguese (Brazil), Russian, Thai
Working Performance	Tested Payload	4.5 kg (10 lbs)
Working Performance	Maximum Controlled Rotation Speed	Pan: 360°/s Tilt: 360°/s Roll: 360°/s
Working Performance	Mechanical Range	Pan axis: 360° continuous rotation Roll axis: -85° to +240° Tilt axis: -112° to +214°
Mechanical & Electrical Characteristics	Operating Frequency	2.400-2.484 GHz
Mechanical & Electrical Properties	Bluetooth Transmitter Power	<8 dBm
Mechanical & Electrical Properties	Operating Temperature	-20° to 45° C (-4° to 113° F)
Mechanical & Electrical Properties	Weight	Gimbal: Approx. 1,143 g (2.51 lbs) Grip: Approx. 265 g (0.58 lbs) Extended Grip/Tripod (Metal): Approx. 226 g (0.49 lbs)

บริษัท ที-ไซน์ โซลูชั่น จำกัด
 T-Sign
 T-SIGN SOLUTION CO., LTD.

DJI RS 3 Pro - BIGCamera ศูนย์รวมผลงานดีจิคอลที่ให้ความรู้ในเชิงลึกมากที่สุด

		Upper and Lower Quick-Release Plates: Approx. 107 g (0.23 lbs)
Mechanical & Electrical Properties	Gimbal Dimensions	Folded: 268x276x68 mm (LxWxH), excluding camera, grip, and the Extended Grip/Tripod Unfolded: 415x218x195 mm (LxWxH, height includes grip and excludes the Extended Grip/Tripod)
DJI Ronin Image Transmitter	Connections	Power/Communication Port (USB-C) HDMI Port (Mini HDMI) RSS Camera Control Port (USB-C)
DJI Ronin Image Transmitter	Expansion Port	Cold Shoe
DJI Ronin Image Transmitter	Operating Frequency	2.400-2.484 GHz 5.725-5.850 GHz
DJI Ronin Image Transmitter	Weight	126 g (0.27 lbs)
DJI Ronin Image Transmitter	Dimensions	Length: 82x63x24 mm (LxWxH)
DJI Ronin Image Transmitter	Transmitter Power (EIRP)	2.400-2.484 GHz: <25 dBm (FCC) <20 dBm (CE/SRRC/MIC) 5.725-5.850 GHz: <25 dBm (FCC/SRRC) <14 dBm (CE)
DJI Ronin Image Transmitter	Battery	Capacity: 2970 mAh Compatible Charger: 5 V/2 A Charging Time: Approx. 2.5 hours Operating Time: Approx. 3.5 hours
DJI Ronin Image Transmitter	Transmission Range	200 m (SRRC/FCC)^[2] 100 m (CE)^[2]
DJI Ronin Image Transmitter	Latency	60 ms
DJI Ronin Image Transmitter	Operating Current/Voltage	600 mA/3.7 V
DJI Ronin Image Transmitter	Operating Temperature	0° to 45° C (32° to 113° F)
DJI LiDAR Range Finder (RS)	Accessory Port	Cold Shoe 1/4"-20 Mounting Hole USB-C Port USB-C Power/CVBS/CAN Data Port
DJI LiDAR Range Finder (RS)	Image Sensor	Resolution: 448x288 on the RS touchscreen FOV: 57.4° (horizontal), 44.6° (vertical), 70.1° (diagonal) Frame Rate: 30fps Focal Length: 30mm Equivalent

บริษัท ที-ไซน์ โซลูชัน จำกัด
T-Sign
T-SIGN SOLUTION CO., LTD.

DJI RS 3 Pro - BIGCamera : ศูนย์รวมกล้องดิจิทัลที่มีความสูงในเลือกมากที่สุด

DJI LIDAR Range Finder (RS)	ToF Sensor	Resolution: 240x180 Sensing Range: 0.5 to 14 m FOV: 57.4° (horizontal), 44.6° (vertical), 70.1° (diagonal) Frequency: 25 Hz Focal Length: 30mm equivalent Distance Error: 1%
DJI LIDAR Range Finder (RS)	Machine Learning	Frequency: 30 Hz Tracking Subjects: Can recognize up to five subjects at the same time, and choose one to follow Smart Object Identification: Human face, head, and body
DJI LIDAR Range Finder (RS)	Electrical Properties	Power Consumption: 6.8 W Input: 7 to 16 V
DJI LIDAR Range Finder (RS)	Operating Temperature	-20° to 45° C (-4° to 113° F)
DJI LIDAR Range Finder (RS)	Mechanical Properties	Dimensions: 66x57x24 mm (LxWxH) Weight: Approx. 130 g (0.28 lbs) Mounting Plate Height: 30 mm
DJI LIDAR Range Finder (RS)	Lenses that Do Not Need Calibration	DZOFILM Vespido Cyber 35 mm DZOFILM Vespido Cyber 50 mm DZOFILM Vespido Cyber 75 mm
Notes		1. Measured with the gimbal balanced, equipment in a level and stationary state, and three axes in an active state. 2. In open environments free of obstructions or interference. 3. In environments with a brightness level of 80,000 lux or below.

Related Products



GRANDY MOVIE REFORM
SUBJECT TRACKING PLUS

B1-440



Range: 0.5 to 14 m

B42-990

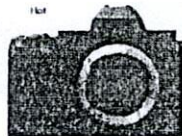

Professional Lens: 35mm

B04741



GM SYSTEM M.A.S. Digital HD 12.5
4mm 12.5 Pro II Lens

B30-000



Lens: Penta 350 Pro Lens
H2000201

B7-441



Alternative © 2020 Usain (Thailand) and its subsidiaries and its affiliates
www.usain.com | www.usain.com

Nitrotech N8 video head w/ Twin leg tripod ground spreader



MVKN8TWING

Nitrotech

- Fluid video head with continuous counterbalance system (0-8 Kg) 7.3.2
- Variable fluid pan & tilt drag system
- Flat base head & 75mm half ball for precision levelling
- Aluminium twin leg tripod for greater rigidity 7.3.3
- Statyw 546 w wersji z dolną rozpórką

DESIGNED AND
MANUFACTURED
IN ITALY

WHERE TO BUY

[Technical Specifications](#)

Description 7.3.1

The video system includes the NITROTECH N8 fluid video head (flat base) and the 546GB aluminium twin leg with ground spreader tripod.

The NITROTECH N8 fluid video head features state-of-the-art technology consisting in a Nitrogen piston mechanism that allows continuous counterbalance ...

7.3.5

[Read more](#)

Downloads

4 downloadable documents +

Specifications

Weight
6 kg

Maximum Height
170 cm 7.3.4

Counterbalance System
Variable Continuous

Counterbalance Weight
0-8 kg 7.3.2

Min Height
49 cm

Technical specifications
Full list

บริษัท ที-ไซน์ โซลูชั่น จำกัด
T-Sign
T-SIGN SOLUTION CO., LTD.

www.sachtler.com



aktiv6

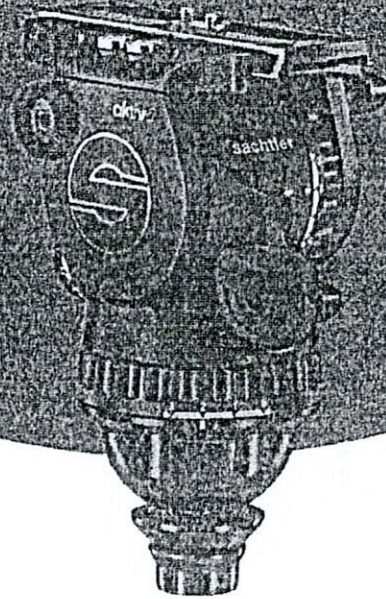

Level up with aktiv™ the fluid head built for speed.

When you have just one chance to capture the perfect shot, mount, level and lock the revolutionary aktiv™ fluid head in seconds.

Sachtler's unique SpeedLevel™ and SpeedSwap™ technologies deliver the fastest way to place and position your camera; adjust the level in an instant without ever taking your eye off the action; get closer to the ground than ever before for extreme low-angle shots or swap between a tripod, slider, or hand held without missing a beat. Capture the widest range of shots in the shortest time with aktiv™.

7.4.1

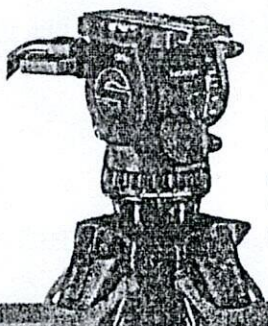

aktiv6 S20645

aktiv™6 fluid head
with SpeedLevel™ technology

Bowl size: 75 mm with SpeedSwap™ base

Payload Range: 0 - 8 kg / 0 - 17.6 lb

Counterbalance steps: 15+0

Drag setting: 3+0

Weight: 2.6 kg / 5.7 lb

Level: Illuminated PrismBubble

7.4.6

- 7.4.5
- Level and lock your head in an instant without missing a second of action. Unique SpeedLevel™ technology.
 - Visible from any height or angle - day or night. Innovative PrismBubble.
 - Capture extreme low angle shots right down to the ground. Innovative streamlined mounting system.
 - Switch between tripod and slider in seconds. Revolutionary SpeedSwap™ system.
 - Create moving stories, whatever the weather. Performance tested to the extreme.

www.t-sign.com
T-Sign Solution Co., Ltd.

Camera fitting: Sideload plate S

Sliding range: 120 mm / 4.7 in

Tilt range: +90° to -70°

Temperature range:

-40°C to +60°C / -40°F to +140°F



Built for Speed.

7.4.5

Level up and lock your head in an instant

Unique SpeedLevel™ technology

With a 4000 rpm lock mechanism, the SpeedLevel™ technology allows you to level up and lock your head in an instant. The result is a perfectly level and stable platform.

Visible from any height or angle - day or night

Innovative PrismScribe

Clear, unobstructed, high-contrast, level-surface floorball lighting system. Visible from any height or angle, day or night.

Capture extreme low-angle shots right down to the ground

Innovative streamlined mounting system

With a streamlined, low-profile mounting system, the Flowtech™ system allows you to capture extreme low-angle shots, right down to the ground. The result is a perfectly level and stable platform.

Switch between tripod and slider in seconds

Revolutionary SpeedSwap™ system

Simply flip the tripod head over and you're ready to go. The SpeedSwap™ system allows you to switch between tripod and slider in seconds. The result is a perfectly level and stable platform.

aktiv



**System aktiv6
flowtech75 GS**
S20645-FTGS

**System aktiv6
flowtech75 MS**
S20645-FTMS

	System aktiv6 flowtech75 GS S20645-FTGS	System aktiv6 flowtech75 MS S20645-FTMS
Spreader type	Ground spreader	Mid-level spreader
Bowl	75 mm with SpeedSwap™	75 mm with SpeedSwap™
Payload range	0 - 8 kg / 0 - 17.6 lb	0 - 8 kg / 0 - 17.6 lb
Counterbalance steps	15+0	15+0
Drag setting	3+0	3+0
Sliding range	120 mm / 4.7 in	120 mm / 4.7 in
Tilt range	+90° to -70°	+90° to -70°
Camera fitting	Sideload S	Sideload S
System weight	6.4 kg / 14.1 lb	6.2 kg / 13.7 lb
Height range with spreader	56 - 176 cm / 22 - 69.3 in	79 - 174 cm / 31 - 68.5 in
Height range without spreader	25 - 170 cm / 9 - 66.9 in	25 - 170 cm / 9 - 66.9 in
Transport length	85 cm / 33.5 in	85 cm / 33.5 in
Tripod stages	2	2
Tripod material	Carbon fibre	Carbon fibre

Combine the world's fastest tripod and the fluid head built for speed to record every second of action without missing a beat. aktiv flowtech systems are the perfect one tripod solution to capture the widest range of shots in the shortest time including extreme low-angle shots, closer to the ground than ever.

DESIGN SOLUTION CO. LTD.

7.4.2
7.4.4
7.4.3

XPRO 4 SECTION VIDEO MONOPOD w FLUID HEAD & FLUIDTECH BASE

XPRO 4 section video monopod w Fluid head & FLUIDTECH base

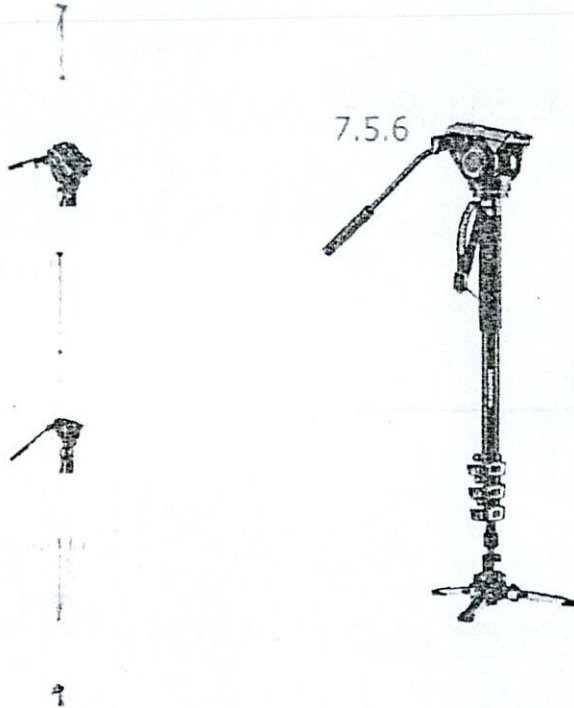

MVMXPRO500 ★★★★★ 3.2 (6)

XPRO-Monopod

- FLUIDTECH base for smooth movements in all directions
- Quick power lock reliably secures & ensures super-fast set up
- Newly designed rubber leg warmer for fast & secure movement
- Great operating height for overhead shooting
- Highest safety standards ensured by UNI/PdR 105:2021 compliance



WHERE TO BUY

Technical Specifications



Description

7.5.3

The XPRO Monopod Aluminum 4-section with Fluid Video Head is a professional full fluid video monopod made to satisfy videographers who leverage the height of their monopod to get above crowds and to achieve a wide range of shooting angles.

These state-of-the-art Manfrotto legs have inherited the perfect combinatio...

Read more

Warranty

Warranty: 6 months + 9 1/4 year extension

Downloads

2 downloadable documents +

Specifications

Weight
1.95 kg

Leg Sections
4

Maximum Height
203 cm 7.5.4

Safety Payload UNI/PdR 105:2021
8 kg 7.5.2

Closed Length
78 cm

Technical specifications Full list

7.6 เลนส์ซูม ขนาด 100-300mm จำนวน 1 ชุด

Canon ประเทศไทย
Delighting You Always

กล้องถ่ายภาพ เลนส์ RF RF100-300mm f/2.8L IS USM

RF100-300mm f/2... ▾

โปรดเลือก ▾

โปรดเลือก ▾

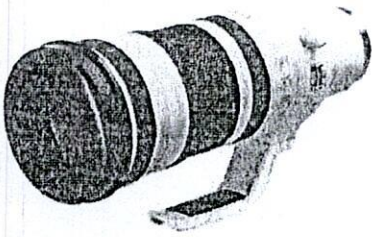

RF100-300mm f/2.8L
IS USM 7.6.1

RRP
THB 382,900.00

คุณสมบัติ

มุมมอง (แนวทแยงมุม)	24°00' - 8°15'
มุมของมุมมอง(แนวนอน)	20°00' - 6°50'
มุมของมุมมอง(แนวตั้ง)	14°00' - 4°35'
ระยะโฟกัสใกล้สุด (ม. พุด)	1.8 / 5.91
โครงสร้าง (องค์ประกอบ กลุ่ม)	18, 23
ความยาวเส้นผ่าน ศูนย์กลาง(มม.) (โดย ประมาณ)	128.0 × 323.4
มาตรฐานระยะห่าง	-
ระบบไดรฟ์	2x Nano USM
ขนาดฟิลเตอร์(มม.)	112 7.6.4
การขยายสูงสุด (x)	0.06x (at 100mm) 0.16x (at 300mm)
ช่องรับแสงต่ำสุด	22

บริษัท ทีไซน์ โซลูชัน จำกัด
T-Sign
T-SIGN SOLUTION CO., LTD.

หมายเลขรุ่นแสง	9
ป้องกันฝุ่นและละออง	Yes
น้ำหนัก (กรัม) (ประมาณ)	2590
อุปกรณ์เสริม (ฝาครอบเลนส์)	E-112
อุปกรณ์เสริม (ชุดเลนส์)	FT-124
อุปกรณ์เสริม (เคสใส่เลนส์)	LS100-300

- ราคา, ข้อมูลจำเพาะ, การวางจำหน่ายและข้อกำหนดในการให้บริการอาจมีการเปลี่ยนแปลงโดยไม่ต้องแจ้งให้ทราบล่วงหน้า
- ผลิตภัณฑ์/บริการอาจได้รับการผลิตและ/หรือจัดหาให้กับแคนนอนโดยผู้ผลิต/ผู้จัดหาที่เป็นบุคคลที่สามเพื่อการจำหน่าย/ขายต่อ (ผลิตภัณฑ์ที่ไม่ใช่ตราสินค้าแคนนอน)
- ราคาข้างต้นเป็นราคาขายปลีกที่แนะนำในสกุลเงินบาทและอาจมีการเปลี่ยนแปลงโดยไม่ต้องแจ้งให้ทราบล่วงหน้า

ลิขสิทธิ์ © 2023 Canon Marketing (Thailand) Co., Ltd. จำกัด สงวนลิขสิทธิ์

บริษัท ทีไซน์ โซลูชัน จำกัด
T-Sign
T-SIGN SOLUTION CO., LTD.

เลนส์ RF - RF100-300mm f/2.8L IS USM - Canon Thailand

Canon ประเทศไทย
Delighting You Always.

กล้องถ่ายภาพ เลนส์ RF RF100-300mm f/2.8L IS USM

ใหม่

RF100-300mm f/2.8L IS USM

เลนส์ซูมซูเปอร์เทเลชั่นยอด

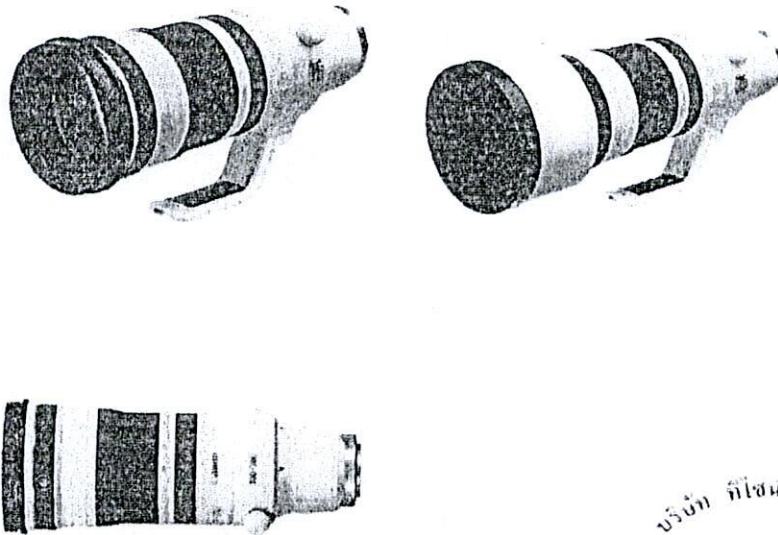

บริษัท ทีไซน์ โซลูชัน จำกัด
T-Sign
T-SIGN SOLUTION CO.,LTD.

เลนส์ซูมซูเปอร์เทเลชั่นที่แตกต่างและไม่เหมือนใคร ทำให้ภาพโดดเด่นด้วยรูรับแสงกว้าง f/2.8 ตลอดช่วงซูม ขณะขยายช่วงระยะเลนส์จาก 100 มม. ไปจนถึงการซูมแบบซูเปอร์เทเลโฟโต้ 300 มม. เมื่อจับคู่กับกล้องที่เข้ากันได้ ภาพที่ได้จะมีความคมชัดในสภาวะแสงน้อยด้วยการป้องกันภาพสั่นไหวได้สูงสุดถึง 6 สตอป

7.6.2 7.6.5

- รูรับแสงกว้าง f/2.8 และระบบป้องกันภาพสั่นไหวสูงสุด 6 สตอป
- 7.6.3 รองรับอุปกรณ์ขยายระยะเลนส์ RF1.4x & RF2x -- ขยายได้ถึง 600 มม.
- 7.6.4 ป้องกันฝุ่น ป้องกันหยดน้ำ ป้องกันการลื่นสัมผัส และป้องกันการกระแทก



รายละเอียด



เปรียบเทียบ



รับการช่วยเหลือ

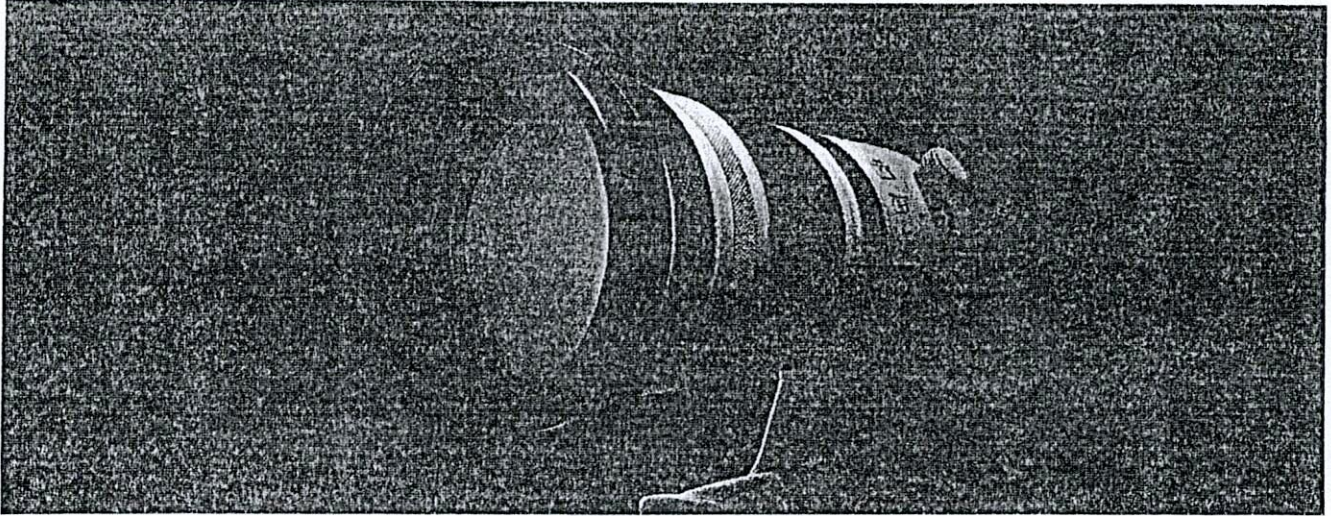

การเปรียบเทียบทางยาวโฟกัส

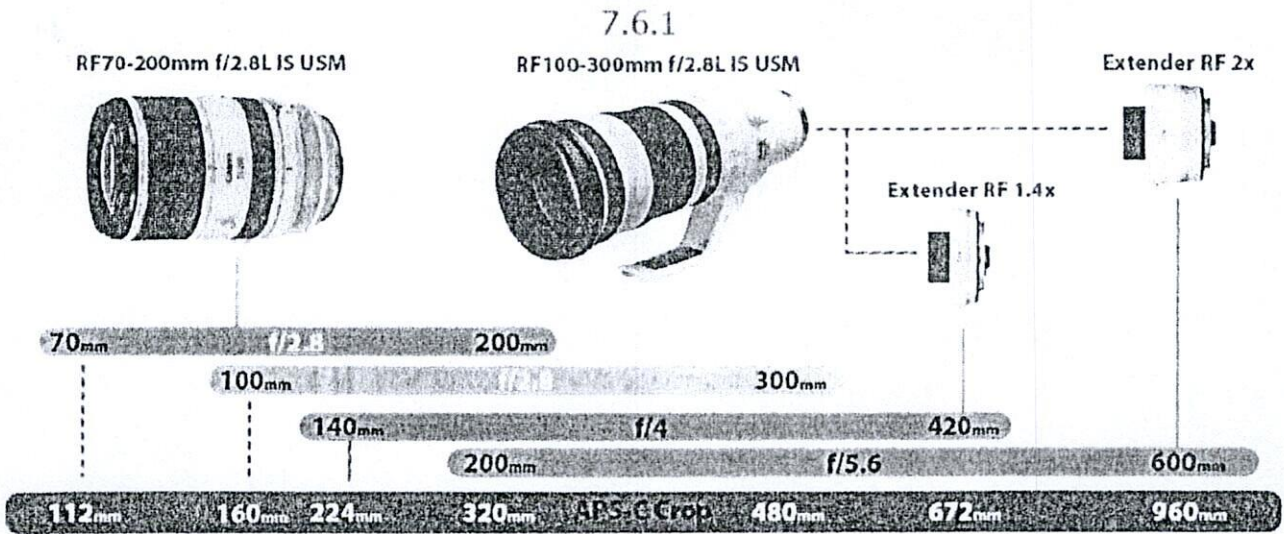

ช่วงทางยาวโฟกัส

การบันทึกมุมมองภาพของเลนส์เทเลโฟโตออปติคัล RF 100-300mm f/2.8L IS USM พร้อมใช้เทคโนโลยีภาพที่สมบูรณ์แบบ



เลนส์ RF - RF 100-300mm f/2.8L IS USM - Canon Thailand

ขอ เชมอนเขตการมองเห็นที่ไกลขึ้นเมื่อใช้ร่วมกับ
อุปกรณ์ขยายระยะเลนส์ RF1.4x & RF2x

7.6.3

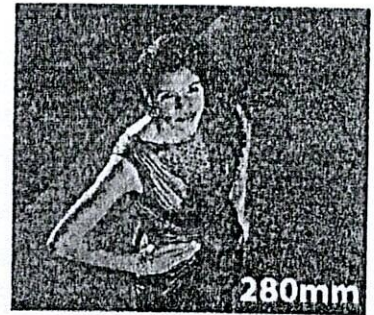
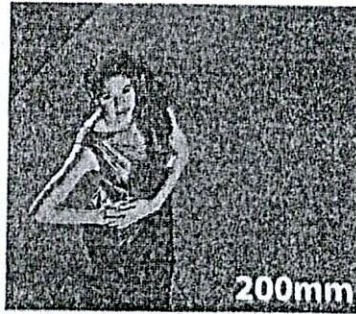
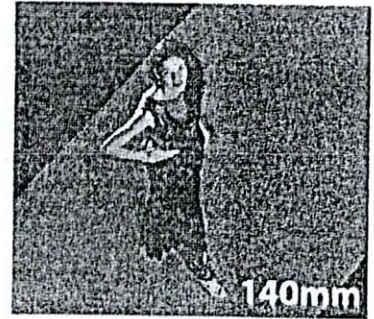
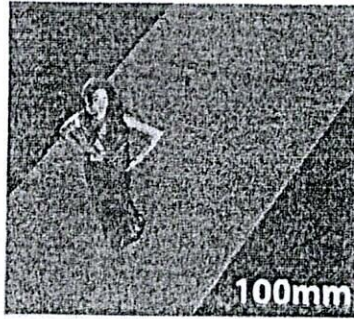

บริษัท ทีไซน์ โซลูชัน จำกัด
T-Sign
T-SIGN SOLUTION CO.,LTD.



เลนส์ RF - RF 100-300mm f/2.8L IS USM - Canon Thailand



ความสามารถในการโฟกัสที่เยี่ยมยอด

มอเตอร์อัลตราโซนิค Nano USM 2 ตัวของเลนส์ ชับเคลื่อนให้การโฟกัสมีความรวดเร็วและเงียบกริบมาก เหมาะอย่างยิ่งสำหรับการบันทึกภาพวิดีโอ เมื่อผนวกเข้ากับระบบโฟกัสแบบลอยตัวที่ได้รับการปรับปรุงขึ้นมาใหม่ ก็ยิ่งเสริมให้คุณภาพของภาพโดดเด่นตลอดช่วงโฟกัส

7.6.6

การแก้ไขโฟกัสไหลด้วย Focus Breathing Correction



บริษัท ทีไซน์ โซลูชัน จำกัด
T-Sign
T-SIGN SOLUTION CO., LTD.

การปรับโฟกัสขณะบันทึกวิดีโอทำใหม่มุมมองเฟรมภาพมีการขยับเหมือนอาการโฟกัสไหล จะทำให้เกิดปรากฏการณ์ "ภาพกระตุก" ซึ่งสร้างความน่ารำคาญอย่างยิ่ง แต่เลนส์ RF 100-300mm f/2.8L IS USM ช่วยแก้ไขปรากฏการณ์นี้เมื่อใช้ร่วมกับกล้องที่รองรับ ภาพที่ได้จึงมีความสั่นไหวและต่อเนื่องเป็นธรรมชาติ



Wireless tally lamp for small & professional crews

FlexTally

7.7 กล้องไฟคิว จำนวน 1 ชุด

SRP US **\$699**.00

* One Station unit and four Lamp units.

Buy Now

(<https://gstore.cerevo.com/flextally-1-station-4-lamps-in-bag/>)

7.7

FlexTally is a tally light system that consists of a set of four lamps that attach to the camera and a palm-sized station to control the lamp illumination. Both wireless and wired connections between the Lamp units and the Station unit are supported. The price range is suitable for everyone from small studios to large scale live-streaming set-ups. The Lamp units are powered by a built-in battery, eliminating cumbersome wiring and cabling.

7.7.2

Compatible with a wide range of switchers

FlexTally is compatible with a wide range of switchers, including Cerevo's LiveWedge, Blackmagic Design, Roland, Tricaster, NewTek, Wirecast and more(*1). In addition to switchers with GPIO tally terminals, FlexTally also supports switchers that output tally signals from Ethernet ports and USB ports. The setup software, FlexTally Utility, is available in both Windows and MacOS.

- *1. Additional software may be required when connecting to some switchers.
- *2. Please see the manual (</en/docs/cannot-connect/>) how to connect with switchers and FlexTally.

List of Compatible Other Brand's Switchers

(</en/docs/confirmed-switchers/>)

Blackmagic Design

(</en/docs/confirmed-switchers/>)

Cerevo

(</en/docs/confirmed-switchers/>)

DataVideo



(/en/docs/confirmed-switchers/)

FOR-A

(/en/docs/confirmed-switchers/)

Lumantek

(/en/docs/confirmed-switchers/)

NewTek

(/en/docs/confirmed-switchers/)

Panasonic

(/en/docs/confirmed-switchers/)

Roland

(/en/docs/confirmed-switchers/)

SONY

(/en/docs/confirmed-switchers/)

vMix

(/en/docs/confirmed-switchers/)

Wirecast

Dedicated cables and converters for connecting FlexTally to switchers

GPIO Cable for Switcher

(<https://gstore.cerevo.com/products/live-streaming-device/flextally-wireless-tally-lamp/>)

USB-GPIO Converter for FlexTally

(<https://gstore.cerevo.com/usb-gpio-converter-for-flextally/>)

Special software is not required to change settings

The station unit and lamp settings can be set or changed by pressing the Function Button on the station unit or the lamp unit. Because FlexTally does not require any special software, you have the freedom of changing the lamp unit settings on-site in case you want to use more or less lamps.

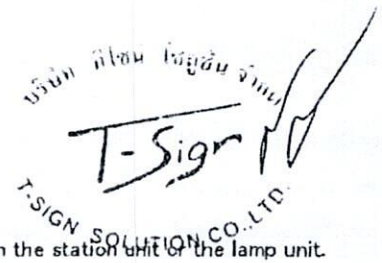

7.7.3

Wireless



Easy to Set-up



Compatibility





7.7.3

Supports both wireless and wired connections

The wireless connection between FlexTally Station and the Lamp units operates using the 433 MHz band. The wired connection uses RS-485 serial communication and can be used at up to several hundred meters distance. It also supports daisy-chain connection via the Wire Connection Terminal. FlexTally keeps cabling simple and flexible.

STATION

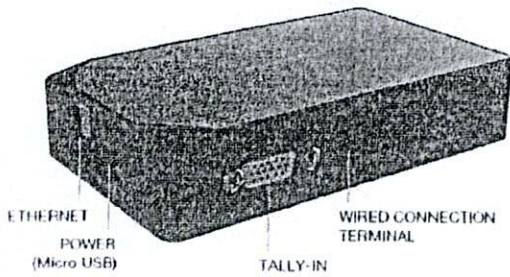

LAMP 7.7.2

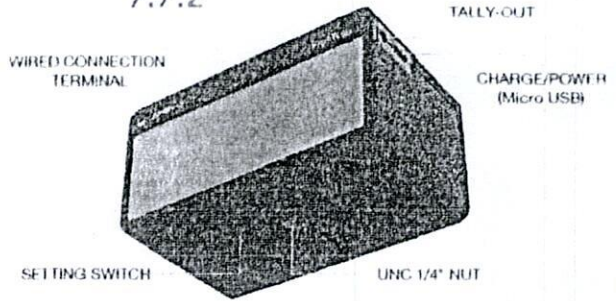

Specifications

Dimensions	Station unit: W128 x D77 x H28 mm / Lamp unit: W100 x D60 x H50 mm
Weight	Station unit: 142g / Lamp unit: 164g
Wireless Connectivity	433MHz (US/EU) ^(A3)
Wired Connectivity	RS-485 serial connection
Wireless Connection Distance	Approx. 100m (line-of-sight) ^(A2)
Battery Operating Time	7.7.4 Lamp unit: 6-12 hours (will vary depending on the lamp brightness and usage environment)
Battery Charging Time	Lamp unit: Approx. 2 hours
Compatible Switchers	Please see the latest compatible switchers list (/en/docs/confirmed-switchers/). A dedicated GPIO cable or converter may be required depending on the model (sold separately). A dedicated GPIO cable is available at the Cerevo Official Store (https://gstore.cerevo.com/products/live-streaming-device/flextally-wireless-tally-lamp/) or by contacting Cerevo.
Number of Lamps Supported	16 units ^(A4) *1: To connect with your video switchers, you need to perform initial set up using dedicated software provided by Cerevo, FlexTally Utility, or a specifically configured cable for GPIO connection. The cable should be created based on the tally signal output specifications of the video switcher you are using and FlexTally's tally signal input specifications. Specifications of the tally output may be different for each brand and switcher model. FlexTally Utility is available for Windows OS and Mac OS. *2: Actual distance varies depending on the environment. *3: Specification for the US/EU product version. The version for Japan uses the 315MHz band for connectivity. *4: Up to 32 lamps will be supported in a future firmware update. 8 lamps can be controlled when connected via GPIO connection with your switchers.

*Subject to change without advanced notice.



Related Product

LiveShell W, Cerevo's Live Streaming Device
with 2-input Video Switching and Video Effect Functions

Product Web (<https://liveshell.cerevo.com/en/w/>)

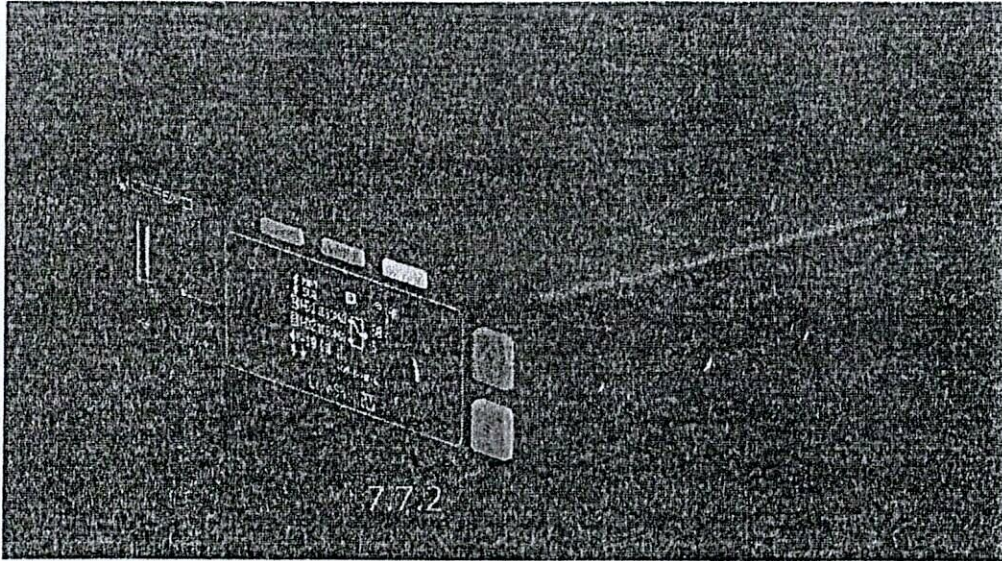

© Cerevo Inc. All Rights Reserved.

VISION SIGN SOLUTION CO., LTD.
T-Sign
VISION SIGN SOLUTION CO., LTD.



หมวดหมู่ทั้งหมด

Enter keywords to search

ศูนย์บริการ +662 898 0181



บริการออนไลน์
ไปรษณีย์

HOME | เวทีสำเร็จรูป | อุปกรณ์ออกมุง | อุปกรณ์แต่งเวที | แพลตฟอร์มและงานพิมพ์ | Support | บริการเช่า และอื่น ๆ | Design Templates

อุปกรณ์ COVID-19

7.8 แสดงแบบพิมพ์

หน้าแรก > Landing Page: เวทีสำเร็จรูป QUIKSTAGE

เวทีสำเร็จรูป QUIKSTAGE

QUIKSTAGE PRO

เวทีพับ เวทีสำเร็จรูป ระดับโลก

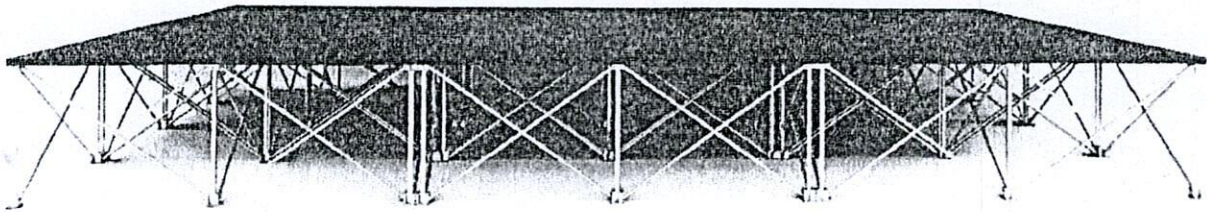

พับเก็บได้

7.8.1

ไม่เปลืองพื้นที่จัดเก็บ ประกอบด้วยขาเข้

ทำให้การสร้างเวทีเป็นเรื่องง่ายที่ใครๆ ก็สามารถสร้างทำได้



แข็งแรง

7.8.2 7.8.3

พื้นไม้หนา แข็งแรง ใช้คู่กับโครงสร้าง

รับน้ำหนักได้มากถึง 1400 kg/ตรม



ระดับมืออาชีพ

QUIKSTAGE ผ่านการทดสอบจากสถาบัน

ระดับประเทศอย่างละเอียด แข็งแรงปลอดภัยเกินมาตรฐาน
โลก



แข็งแรง พับได้ ใช้งานได้อเนกประสงค์

คือคุณสมบัติของ QUIKSTAGE ดับตำรับเวทีพับ เวที
สำเร็จรูป ที่มีผู้ใช้สูงสุดมากกว่า 30 ปี ทั้งในประเทศไทยและใน
ระดับภูมิภาคเอเชีย

QUIKSTAGE ความภาคภูมิใจของคนไทย

ที่คิดค้นโดย **QUIKFRAME** เวก์พับ เวก์สำเร็จรูปที่เข้ามาพลิกวงการการจัดงาน จากที่เคยเป็นเรื่องยากให้กลายเป็นเรื่องง่ายขึ้น เมื่อเวก์จัดงานที่เคยมีขนาดใหญ่สามารถพับเก็บได้ จึงไม่ต้องเปลืองพื้นที่ในการจัดเก็บและขนย้ายประกอบเองได้ง่าย หลากหลายรูปทรง เข้ากันได้ดีกับพื้นที่ที่ต้องการใช้สอย ลดเวลาการทำงานที่ต้องแข่งกับเวลา ที่สำคัญเวก์พับ **QUIKSTAGE** ยังแข็งแรงเกินกว่าค่ามาตรฐานระดับโลก รองรับน้ำหนักได้ถึง 1 ตัน/ชุด หรือ 1.4 ตัน/ตรม จึงปลอดภัยไร้กังวล

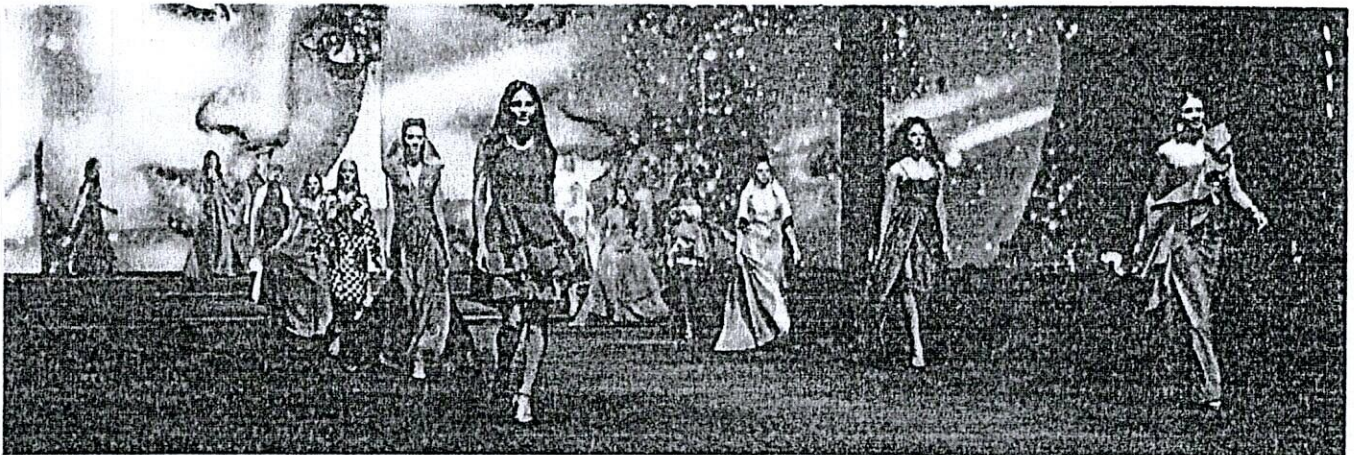

เวก์พับ เวก์สำเร็จรูปที่มีอาชีพเลือกใช้

อันดับ 1 ในไทย ทำวอลในระดือนนานาชาติ การันตีด้วยยอดขายมากกว่า 100,000 ชิ้น
 เวก์สำเร็จรูป **QUIKSTAGE** ได้รับความนิยมนสูงสุดของไทย การันตีด้วยยอดขายอันดับ 1 มากกว่า 20 ปี
 จัดจำหน่ายไปแล้วนับ 10 ประเทศทั้งในทวีปเอเชีย ยุโรปและออสเตรเลีย

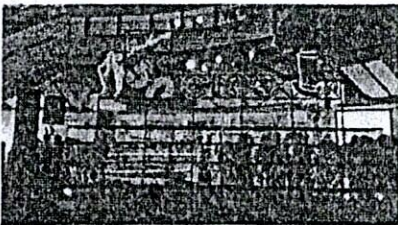

บริษัท เวกัส ควิกสตาจ จำกัด
T-Sign
 T-SIGN SOLUTION CO., LTD.

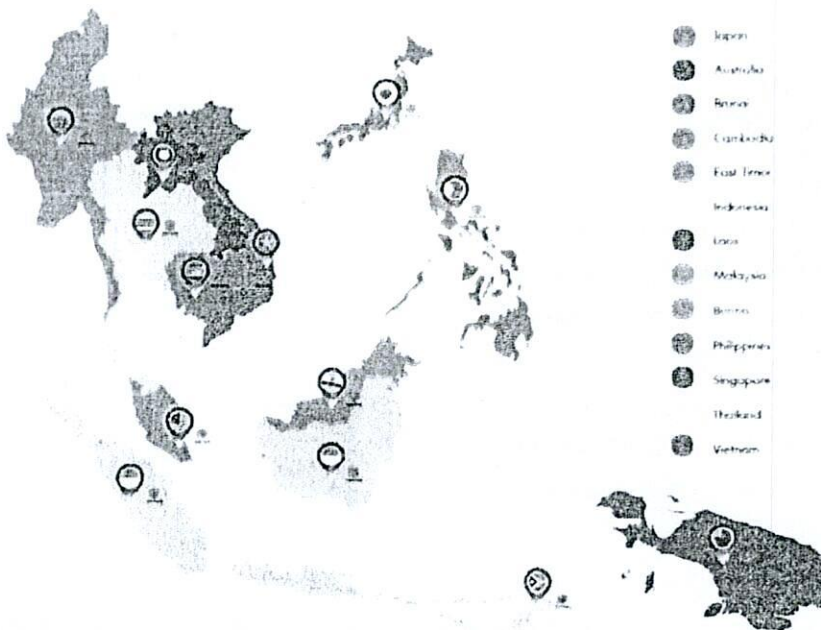

เติมเต็มทุกจินตนาการ สร้างสรรค์เวทีได้หลากหลายรูปแบบ

เวทีพื้น เวกีสำเร็จรูป QUIKSTAGE จะเล่นระดับความสูงหรือปรับรูปแบบการติดตั้ง ก็ง่ายเหมือนต่อเลโก้

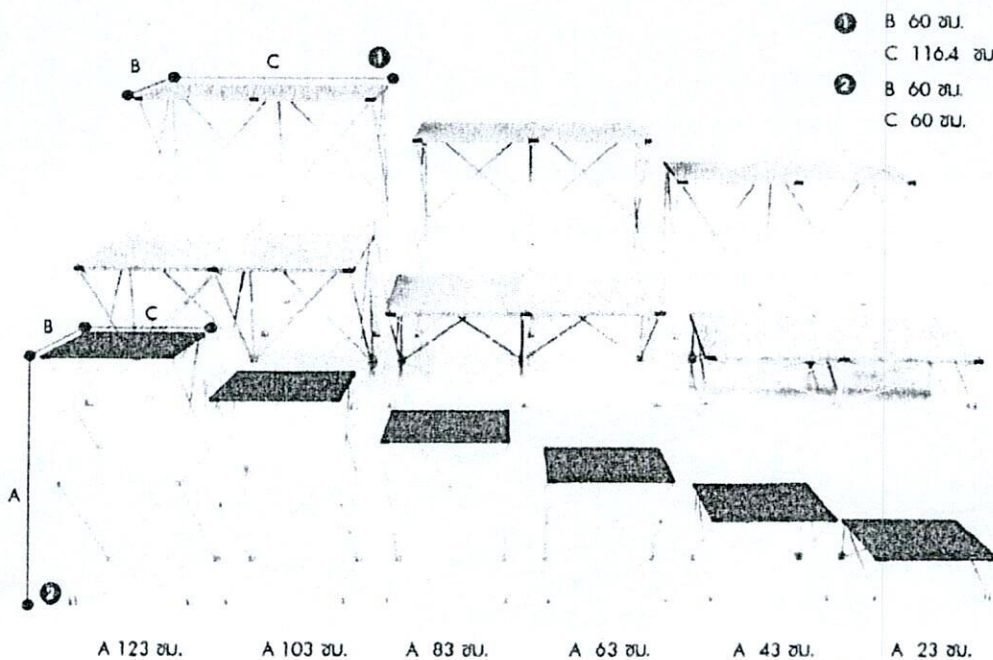

ทนทานใช้งานได้ยาวนาน

พื้นเวทีพื้น เวกีสำเร็จรูป QUIKSTAGE ทำจากไม้อัดกันขึ้น ผ่านการทดสอบเข้ามานานกว่า 36 ชั่วโมงโดยไม่แตกตัว
 ฝุ่นด้วยพรมทอพลาสติก 3 ชั้น กันไฟลาม กันน้ำซึมได้ 100% มีสีให้เลือกทั้ง



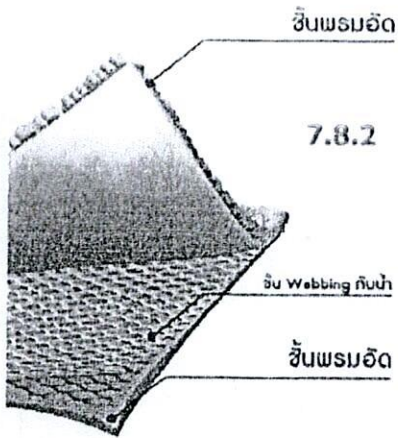

7.8.2

Lock Plate 2 ๕

Lock Plate 4 ๕

เปิด

สี่พรม



7.8.3

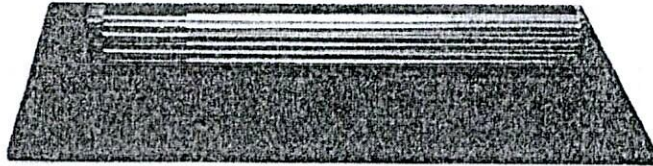

7.8.4

รุ่น	ขนาด	60 x 60 cm	60 x 116.4 cm	120 x 120 cm
PRO	๕๐	OF		
PRO	๒๐	OF	7.8.4.3	
PRO	๔๐	OF	7.8.4.4	
PRO	๖๐	OF	7.8.4.5	7.8.4.2
PRO	๘๐	OF	7.8.4.6	7.8.4.1
PRO DF	๑๐๐	OF	7.8.4.7	
PRO DF	๑๒๐	OF		

