

สัญญาซื้อขาย

สัญญาเลขที่ ๖๔/๒๕๖๗

สัญญาฉบับนี้ทำขึ้น ณ องค์การบริหารส่วนจังหวัดชลบุรี เลขที่ ๓๓๓/๕๕๕ หมู่ ๓ ตำบล/แขวง เสม็ด อำเภอ/เขต เมืองชลบุรี จังหวัด ชลบุรี เมื่อวันที่ ๒๙ มีนาคม ๒๕๖๗ ระหว่าง องค์การบริหารส่วนจังหวัดชลบุรี โดย นายวิทยา คุณปลื้ม นายองค์การบริหารส่วนจังหวัดชลบุรี ซึ่งต่อไปในสัญญานี้เรียกว่า "ผู้ซื้อ" ฝ่ายหนึ่ง กับ บริษัท เอ.เอ็ม.อี. คอมพิวเตอร์ แอนด์ เอ็นจิเนียริ่ง จำกัด ซึ่งจดทะเบียนเป็นนิติบุคคล ณ สำนักงานทะเบียนหุ้นส่วนบริษัท กลาง กรมพัฒนาธุรกิจการค้า กระทรวงพาณิชย์ มีสำนักงานใหญ่อยู่ เลขที่ ๓/๓๒-๓๓ หมู่ ๕ ตำบลบ้านสวน อำเภอ เมืองชลบุรี จังหวัดชลบุรี โดยนายเมธา รสสุคนธรางกูร ผู้มีอำนาจลงนามผูกพันนิติบุคคลปรากฏตามหนังสือรับรอง ของ สำนักงานทะเบียนหุ้นส่วนบริษัทกลาง กรมพัฒนาธุรกิจการค้า กระทรวงพาณิชย์ ที่ ๐๒๐๕๕๓๗๐๐๕๙๔๖ ลงวันที่ ๑๕ มีนาคม ๒๕๖๗ แนบท้ายสัญญานี้ ซึ่งต่อไปในสัญญานี้เรียกว่า "ผู้ขาย" อีกฝ่ายหนึ่ง คู่สัญญาได้ตกลงกันมีข้อความดังต่อไปนี้

ข้อ ๑. ข้อตกลงซื้อขาย

ผู้ซื้อตกลงซื้อและผู้ขายตกลงขาย โครงการจัดซื้อครุภัณฑ์ประจำห้องวิทยาศาสตร์ระดับ มัธยมศึกษาตอนปลาย โรงเรียนชุมชนวัดหนองค้อ อำเภอศรีราชา โดยวิธีคัดเลือก จำนวน ๑ (หนึ่ง) โครงการ เป็น ราคาทั้งสิ้น ๓,๔๐๐,๐๐๐.๐๐ บาท (สามล้านสี่แสนบาทถ้วน) ซึ่งได้รวมภาษีมูลค่าเพิ่ม จำนวน ๒๒๒,๔๒๙.๙๑ บาท (สองแสนสองหมื่นสองพันสี่ร้อยยี่สิบเก้าบาทเก้าสิบเอ็ดสตางค์) ตลอดจนภาษีอากรอื่นๆและค่าใช้จ่ายทั้งปวงด้วยแล้ว

ข้อ ๒. การรับรองคุณภาพ

ผู้ขายรับรองว่าสิ่งของที่ขายให้ตามสัญญานี้เป็นของแท้ ของใหม่ ไม่เคยใช้งานมาก่อน ไม่เป็น ของเก่าเก็บ และมีคุณภาพ และคุณสมบัติไม่ต่ำกว่าที่กำหนดไว้ในเอกสารแนบท้ายสัญญาผนวก ๑, ๒ และ ๓

ในกรณีที่เป็นการซื้อสิ่งของซึ่งจะต้องมีการตรวจสอบ ผู้ขายรับรองว่า เมื่อตรวจสอบ แล้วต้องมีคุณภาพและคุณสมบัติไม่ต่ำกว่าที่กำหนดไว้ตามสัญญานี้ด้วย

ข้อ ๓. เอกสารอันเป็นส่วนหนึ่งของสัญญา

เอกสารแนบท้ายสัญญาดังต่อไปนี้ ให้ถือเป็นส่วนหนึ่งของ สัญญานี้

๓.๑ ผนวก ๑ ใบเสนอราคา จำนวน ๕ (ห้า) หน้า



- ๒๒๒

- ๒๒๒

๒๒๒

๓.๒ ผนวก ๒ รายการคุณลักษณะเฉพาะ จำนวน ๑๒ (สิบสอง) หน้า

๓.๓ ผนวก ๓ แค็ตตาล็อก จำนวน ๕๐ (ห้าสิบ) หน้า

ความใดในเอกสารแนบท้ายสัญญาที่ขัดหรือแย้งกับข้อความในสัญญานี้ ให้ใช้ข้อความในสัญญานี้บังคับ และในกรณีที่เอกสารแนบท้ายสัญญาขัดแย้งกันเอง ผู้ขายจะต้องปฏิบัติตามคำวินิจฉัยของผู้ซื้อ คำวินิจฉัยของผู้ซื้อให้ถือเป็นที่สุด และผู้ขายไม่มีสิทธิเรียกร้องราคา ค่าเสียหาย หรือค่าใช้จ่ายใดๆเพิ่มเติมจากผู้ซื้อทั้งสิ้น

ข้อ ๔. การส่งมอบ

ผู้ขายจะส่งมอบสิ่งของที่ซื้อขายตามสัญญาให้แก่ผู้ซื้อ ณ โรงเรียนชุมชนวัดหนองค้อ อำเภอศรีราชา ภายในวันที่ ๒๘ พฤษภาคม ๒๕๖๗ ให้ถูกต้องและครบถ้วนตามที่กำหนดไว้ในข้อ ๑ แห่งสัญญานี้ พร้อมทั้งหีบห่อหรือเครื่องรัดพันผูกโดยเรียบร้อย

การส่งมอบสิ่งของตามสัญญานี้ ไม่ว่าจะเป็นการส่งมอบเพียงครั้งเดียว หรือส่งมอบหลายครั้ง ผู้ขายจะต้องแจ้งกำหนดเวลาส่งมอบแต่ละครั้งโดยทำเป็นหนังสือนำไปยื่นต่อผู้ซื้อ ณ องค์การบริหารส่วนจังหวัดชลบุรี เลขที่ ๓๓๓/๕๕๕ หมู่ ๓ ตำบลเสม็ด อำเภอเมืองชลบุรี จังหวัดชลบุรี ในวันและเวลาทำการของผู้ซื้อ ก่อนวันส่งมอบไม่น้อยกว่า ๓ (สาม) วันทำการของผู้ซื้อ

ข้อ ๕. การตรวจรับ

เมื่อผู้ซื้อได้ตรวจรับสิ่งของที่ส่งมอบและเห็นว่าถูกต้องครบถ้วนตามสัญญาแล้ว ผู้ซื้อจะออกหลักฐานการรับมอบเป็นหนังสือไว้ให้ เพื่อผู้ขายนำมาเป็นหลักฐานประกอบการขอรับเงินค่าสิ่งของนั้น

ถ้าผลของการตรวจรับปรากฏว่าสิ่งของที่ผู้ขายส่งมอบไม่ตรงตามข้อ ๑ ผู้ซื้อทรงไว้ซึ่งสิทธิที่จะไม่รับสิ่งของนั้น ในกรณีเช่นนี้ ผู้ขายต้องรับนำสิ่งของนั้นกลับคืนโดยเร็วที่สุดเท่าที่จะทำได้และนำสิ่งของมาส่งมอบให้ใหม่ หรือต้องทำการแก้ไขให้ถูกต้องตามสัญญาด้วยค่าใช้จ่ายของผู้ขายเอง และระยะเวลาที่เสียไปเพราะเหตุดังกล่าวผู้ขายจะนำมาอ้างเป็นเหตุขอขยายเวลาส่งมอบตามสัญญาหรือ ขอดหรือลดค่าปรับไม่ได้

ข้อ ๖. การชำระเงิน

ผู้ซื้อตกลงชำระเงิน ค่าสิ่งของตามข้อ ๑ ให้แก่ผู้ขาย เมื่อผู้ซื้อได้รับมอบสิ่งของตามข้อ ๕ ไว้โดยครบถ้วนแล้ว

- my And

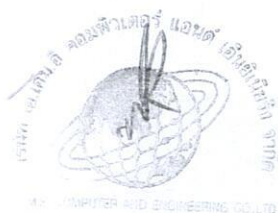

- Papat

8

ข้อ ๗. การรับประกันความชำรุดบกพร่อง

ผู้ขายตกลงรับประกันความชำรุดบกพร่องหรือขัดข้องของสิ่งของตามสัญญา นี้ เป็นเวลา ๑ (หนึ่ง) ปี นับถัดจากวันที่ผู้ซื้อได้รับมอบสิ่งของทั้งหมดไว้โดยถูกต้องครบถ้วนตามสัญญา โดยภายในกำหนดเวลาดังกล่าว หากสิ่งของตามสัญญานี้เกิดชำรุดบกพร่องหรือขัดข้องอันเนื่องมาจากการใช้งานตามปกติ ผู้ขายจะต้องจัดการซ่อมแซมหรือแก้ไขให้อยู่ในสภาพที่ใช้การได้ดีดังเดิม ภายใน ๑๕ (สิบห้า) วัน นับถัดจากวันที่ได้รับแจ้งจากผู้ซื้อโดยไม่วินิจฉัยค่าใช้จ่ายใดๆ ทั้งสิ้น หากผู้ขายไม่จัดการซ่อมแซมหรือแก้ไขภายในกำหนดเวลาดังกล่าว ผู้ซื้อจะมีสิทธิที่จะทำการนั้นเองหรือจ้างผู้อื่นให้ทำการนั้นแทนผู้ขาย โดยผู้ขายต้องเป็นผู้ออกค่าใช้จ่ายเองทั้งสิ้น

ในกรณีเร่งด่วนจำเป็นต้องรีบแก้ไขเหตุชำรุดบกพร่องหรือขัดข้องโดยเร็ว และไม่อาจรอคอยให้ผู้ขายแก้ไขในระยะเวลาที่กำหนดไว้ตามวรรคหนึ่งได้ ผู้ซื้อจะมีสิทธิเข้าจัดการแก้ไขเหตุชำรุดบกพร่องหรือขัดข้องนั้นเอง หรือให้ผู้อื่นแก้ไขความชำรุดบกพร่องหรือขัดข้อง โดยผู้ขายต้องรับผิดชอบชำระค่าใช้จ่ายทั้งหมด

การที่ผู้ซื้อทำการนั้นเอง หรือให้ผู้อื่นทำการนั้นแทนผู้ขาย ไม่ทำให้ผู้ขายหลุดพ้นจากความรับผิดตามสัญญา หากผู้ขายไม่ชดใช้ค่าใช้จ่ายหรือค่าเสียหายตามที่ผู้ซื้อเรียกร้องผู้ซื้อจะมีสิทธิบังคับจากหลักประกันการปฏิบัติตามสัญญาได้

ข้อ ๘. หลักประกันการปฏิบัติตามสัญญา

ในขณะที่ทำสัญญานี้ผู้ขายได้นำหลักประกันเป็น เงินสด เป็นจำนวนเงิน ๑๗๐,๐๐๐.๐๐ บาท(หนึ่งแสนเจ็ดหมื่นบาทถ้วน) ซึ่งเท่ากับร้อยละ ๕ (ห้า) ของราคาทั้งหมดตามสัญญา มามอบให้แก่ผู้ซื้อเพื่อเป็นหลักประกันการปฏิบัติตามสัญญานี้

กรณีผู้ขายใช้หนังสือค้ำประกันมาเป็นหลักประกันการปฏิบัติตามสัญญา หนังสือค้ำประกันดังกล่าวจะต้องออกโดยธนาคารที่ประกอบกิจการในประเทศไทย หรือโดยบริษัทเงินทุนหรือบริษัทเงินทุนหลักทรัพย์ที่ได้รับอนุญาตให้ประกอบกิจการเงินทุนเพื่อการพาณิชย์และประกอบธุรกิจค้ำประกันตามประกาศของธนาคารแห่งประเทศไทย ตามรายชื่อบริษัทเงินทุนที่ธนาคารแห่งประเทศไทยแจ้งเวียนให้ทราบตามแบบที่คณะกรรมการนโยบายการจัดซื้อจัดจ้างและการบริหารพัสดุภาครัฐกำหนดหรืออาจเป็นหนังสือค้ำประกันอิเล็กทรอนิกส์ตามวิธีการที่กรมบัญชีกลางกำหนดก็ได้ และจะต้องมีอายุการค้ำประกันตลอดไปจนกว่าผู้ขายพ้นข้อผูกพันตามสัญญานี้

หลักประกันที่ผู้ขายนำมามอบให้ตามวรรคหนึ่ง จะต้องมียุครอบคลุมความรับผิดทั้งปวงของผู้ขายตลอดอายุสัญญานี้ ถ้าหลักประกันที่ผู้ขายนำมามอบให้ดังกล่าวลดลงหรือเสื่อมค่าลง หรือมีอายุไม่ครอบคลุมถึงความรับผิดของผู้ขายตลอดอายุสัญญา ไม่ว่าจะด้วยเหตุใดๆ ก็ตาม รวมถึงกรณีผู้ขายส่งมอบสิ่งของล่าช้าเป็นเหตุให้ระยะเวลาส่งมอบหรือวันครบกำหนดความรับผิดในความชำรุดบกพร่องตามสัญญาเปลี่ยนแปลงไป ไม่ว่าจะเกิดขึ้นคราวใด ผู้ขายต้องหาหลักประกันใหม่หรือหลักประกันเพิ่มเติมให้มีจำนวนครบถ้วนตามวรรคหนึ่งมามอบให้แก่ผู้ซื้อภายใน ๗ (เจ็ด) วัน นับถัดจากวันที่ได้รับแจ้งเป็นหนังสือจากผู้ซื้อ



Handwritten signature.

Handwritten signature.

หลักประกันที่ผู้ขายนำมามอบไว้ตามข้อนี้ ผู้ซื้อจะคืนให้แก่ผู้ขาย โดยไม่มีดอกเบี้ยเมื่อผู้ขาย
พ้นจากข้อผูกพันและความรับผิดชอบทั้งปวงตามสัญญาแล้ว

ข้อ ๙. การบอกเลิกสัญญา

ถ้าผู้ขายไม่ปฏิบัติตามสัญญาข้อใดข้อหนึ่ง หรือเมื่อครบกำหนดส่งมอบสิ่งของตามสัญญานี้แล้ว
หากผู้ขายไม่ส่งมอบสิ่งของที่ตกลงขายให้แก่ผู้ซื้อหรือส่งมอบไม่ถูกต้อง หรือไม่ครบจำนวน ผู้ซื้อจะมีสิทธิบอกเลิกสัญญา
ทั้งหมดหรือแต่บางส่วนได้ การใช้สิทธิบอกเลิกสัญญานั้นไม่กระทบสิทธิของผู้ซื้อที่จะเรียกร้องค่าเสียหายจากผู้ขาย

ในกรณีที่ผู้ซื้อใช้สิทธิบอกเลิกสัญญา ผู้ซื้อจะมีสิทธิรับหรือบังคับจากหลักประกัน ตาม (ข้อ ๖
และ) ข้อ ๘ เป็นจำนวนเงินทั้งหมดหรือแต่บางส่วนก็ได้ แล้วแต่ผู้ซื้อจะเห็นสมควร และถ้าผู้ซื้อจัดซื้อสิ่งของจากบุคคล
อื่นเต็มจำนวนหรือเฉพาะจำนวนที่ขาดส่ง แล้วแต่กรณี ภายในกำหนด ๗ (เจ็ด) วัน นับถัดจากวันบอกเลิกสัญญา ผู้
ขายจะต้องชดใช้ราคาที่เพิ่มขึ้นจากราคาที่กำหนดไว้ในสัญญานี้ด้วย

ข้อ ๑๐. ค่าปรับ

ในกรณีที่ผู้ซื้อมิได้ใช้สิทธิบอกเลิกสัญญาตามข้อ ๙ ผู้ขายจะต้องชำระค่าปรับให้ผู้ซื้อเป็น
รายวันในอัตราร้อยละ ๐.๒๐ (ศูนย์จุดสองศูนย์) ของราคาสิ่งของที่ยังไม่ได้รับมอบ นับถัดจากวันครบกำหนดตาม
สัญญาจนถึงวันที่ผู้ขายได้นำสิ่งของมาส่งมอบให้แก่ผู้ซื้อจนถูกต้องครบถ้วนตามสัญญา

การคิดค่าปรับในกรณีสิ่งของที่ตกลงซื้อขายประกอเป็นชุด แต่ผู้ขายส่งมอบเพียงบาง
ส่วน หรือขาดส่วนประกอส่วนหนึ่งส่วนใดไปทำให้ไม่สามารถใช้งานได้โดยสมบูรณ์ ให้ถือว่า ยังไม่ได้ส่งมอบสิ่งของ
นั้นเลย และให้คิดค่าปรับจากราคาสิ่งของเต็มทั้งชุด

ในระหว่างที่ผู้ซื้อยังมีมิได้ใช้สิทธิบอกเลิกสัญญานั้น หากผู้ซื้อเห็นว่าผู้ขายไม่อาจปฏิบัติตาม
สัญญาต่อไปได้ ผู้ซื้อจะใช้สิทธิบอกเลิกสัญญาและรับหรือบังคับจากหลักประกันตาม (ข้อ ๖ และ) ข้อ ๘ กับเรียกร้อง
ให้ชดใช้ราคาที่เพิ่มขึ้นตามที่กำหนดไว้ในข้อ ๙ วรรคสองก็ได้ และถ้าผู้ซื้อได้แจ้งข้อเรียกร้องให้ชำระค่าปรับไปยังผู้ขาย
เมื่อครบกำหนดส่งมอบแล้ว ผู้ซื้อจะมีสิทธิที่จะปรับผู้ขายจนถึงวันบอกเลิกสัญญาได้อีกด้วย

ข้อ ๑๑. การบังคับค่าปรับ ค่าเสียหาย และค่าใช้จ่าย

ในกรณีที่ผู้ขายไม่ปฏิบัติตามสัญญาข้อใดข้อหนึ่งด้วยเหตุใดๆ ก็ตาม จนเป็นเหตุให้เกิดค่า
ปรับ ค่าเสียหาย หรือค่าใช้จ่ายแก่ผู้ซื้อ ผู้ขายต้องชดใช้ค่าปรับ ค่าเสียหาย หรือค่าใช้จ่ายดังกล่าวให้แก่ผู้ซื้อโดยสิ้นเชิง
ภายในกำหนด ๗ (เจ็ด) วัน นับถัดจากวันที่ได้รับแจ้งเป็นหนังสือจากผู้ซื้อ หากผู้ขายไม่ชดใช้ให้ถูกต้องครบถ้วนภายใน
ระยะเวลาดังกล่าวให้ผู้ซื้อจะมีสิทธิที่จะหักเอาจากจำนวนเงินค่าสิ่งของที่ซื้อขายที่ต้องชำระ หรือบังคับจากหลักประกัน
การปฏิบัติตามสัญญาได้ทันที



Handwritten signature in blue ink.

Handwritten signature in blue ink.

หากค่าปรับ ค่าเสียหาย หรือค่าใช้จ่ายที่บังคับจากเงินค่าสิ่งของที่ซื้อขายที่ต้องชำระ หรือหลักประกันการปฏิบัติตามสัญญาแล้วยังไม่เพียงพอ ผู้ขายยินยอมชำระส่วนที่เหลือที่ยังขาดอยู่ จนครบถ้วนตามจำนวนค่าปรับ ค่าเสียหาย หรือค่าใช้จ่ายนั้น ภายในกำหนด ๗ (เจ็ด) วัน นับถัดจากวันที่ได้รับแจ้งเป็นหนังสือจากผู้ซื้อ หากมีเงินค่าสิ่งของที่ซื้อขายตามสัญญาที่หักไว้จ่ายเป็นค่าปรับ ค่าเสียหาย หรือค่าใช้จ่ายแล้ว ยังเหลืออยู่อีกเท่าใด ผู้ซื้อจะคืนให้แก่ผู้ขายทั้งหมด

ข้อ ๑๒. การงดหรือลดค่าปรับ หรือขยายเวลาส่งมอบ

ในกรณีที่มีเหตุเกิดจากความผิดหรือความบกพร่องของฝ่ายผู้ซื้อ หรือเหตุสุดวิสัย หรือเกิดจากพฤติการณ์อันหนึ่งอันใดที่ผู้ขายไม่ต้องรับผิดชอบตามกฎหมาย หรือเหตุอื่นตามที่กำหนดในกฎกระทรวง ซึ่งออกตามความในกฎหมายว่าด้วยการจัดซื้อจัดจ้างและการบริหารพัสดุภาครัฐ ทำให้ผู้ขายไม่สามารถส่งมอบสิ่งของตามเงื่อนไข และกำหนดเวลาแห่งสัญญานี้ได้ ผู้ขายมีสิทธิของงดหรือลดค่าปรับหรือขยายเวลาส่งมอบตามสัญญาได้ โดยจะต้องแจ้งเหตุหรือพฤติการณ์ดังกล่าวพร้อมหลักฐานเป็นหนังสือให้ผู้ซื้อทราบภายใน ๑๕ (สิบห้า) วัน นับถัดจากวันที่เหตุอันสิ้นสุดลง หรือตามที่กำหนดในกฎกระทรวงดังกล่าว

ถ้าผู้ขายไม่ปฏิบัติให้เป็นไปตามความในวรรคหนึ่ง ให้ถือว่าผู้ขายได้สละสิทธิเรียกร้องในการที่จะงดหรือลดค่าปรับหรือขยายเวลาส่งมอบตามสัญญา โดยไม่มีเงื่อนไขใดๆ ทั้งสิ้น เว้นแต่กรณีเหตุเกิดจากความผิดหรือความบกพร่องของฝ่ายผู้ซื้อซึ่งมีหลักฐานชัดเจนหรือผู้ซื้อทราบดีอยู่แล้วตั้งแต่นั้น

การงดหรือลดค่าปรับหรือขยายเวลาส่งมอบตามสัญญาตามวรรคหนึ่ง อยู่ในดุลพินิจของผู้ซื้อที่จะพิจารณาตามที่เห็นสมควร

ข้อ ๑๓. การใช้เรือไทย

ถ้าสิ่งของที่จะต้องส่งมอบให้แก่ผู้ซื้อตามสัญญานี้ เป็นสิ่งของที่ผู้ขายจะต้องสั่งหรือนำเข้ามาจากต่างประเทศ และสิ่งของนั้นต้องนำเข้ามาโดยทางเรือในเส้นทางเดินเรือที่มีเรือไทยเดินอยู่ และสามารถให้บริการรับขนได้ตามที่รัฐมนตรีว่าการกระทรวงคมนาคมประกาศกำหนด ผู้ขายต้องจัดการให้สิ่งของดังกล่าวบรรทุกโดยเรือไทยหรือเรือที่มีสิทธิเช่นเดียวกับเรือไทยจากต่างประเทศมายังประเทศไทย เว้นแต่จะได้รับอนุญาตจากกรมเจ้าท่าก่อนบรรทุกของนั้นลงเรืออื่นที่มีธงเรือไทยหรือเป็นของที่รัฐมนตรีว่าการกระทรวงคมนาคมประกาศยกเว้นให้บรรทุกโดยเรืออื่นได้ ทั้งนี้ ไม่ว่าการสั่งหรือนำเข้าสิ่งของดังกล่าวจากต่างประเทศจะเป็นแบบใด

ในการส่งมอบสิ่งของตามสัญญาให้แก่ผู้ซื้อ ถ้าสิ่งของนั้นเป็นสิ่งของตามวรรคหนึ่ง ผู้ขายจะต้องส่งมอบใบตราส่ง (Bill of Lading) หรือสำเนาใบตราส่งสำหรับของนั้น ซึ่งแสดงว่าได้บรรทุกมาโดยเรือไทยหรือเรือที่มีสิทธิเช่นเดียวกับเรือไทยให้แก่ผู้ซื้อพร้อมกับการส่งมอบสิ่งของด้วย

ในกรณีที่สิ่งของดังกล่าวไม่ได้บรรทุกจากต่างประเทศมายังประเทศไทย โดยเรือไทยหรือ

Handwritten signature



Handwritten signature

Handwritten signature

เรือที่มีสิทธิเช่นเดียวกับเรือไทย ผู้ขายต้องส่งมอบหลักฐานซึ่งแสดงว่าได้รับอนุญาตจากกรมเจ้าท่า ให้บรรทุกของโดยเรืออื่นได้หรือหลักฐานซึ่งแสดงว่าได้ชำระค่าธรรมเนียมพิเศษเนื่องจากการไม่บรรทุกของโดยเรือไทยตามกฎหมายว่าด้วยการส่งเสริมการพาณิชย์แล้วอย่างใดอย่างหนึ่งแก่ผู้ซื้อด้วย

ในกรณีที่ผู้ขายไม่ส่งมอบหลักฐานอย่างใดอย่างหนึ่งดังกล่าวในวรรคสองและวรรคสามให้แก่ผู้ซื้อ แต่จะขอส่งมอบสิ่งของดังกล่าวให้ผู้ซื้อก่อนโดยยังไม่รับชำระเงินค่าสิ่งของ ผู้ซื้อที่มีสิทธิรับสิ่งของดังกล่าวไว้ก่อนและชำระเงินค่าสิ่งของเมื่อผู้ขายได้ปฏิบัติถูกต้องครบถ้วนดังกล่าวแล้วได้

สัญญาที่สร้างขึ้นเป็นสองฉบับ มีข้อความถูกต้องตรงกัน คู่สัญญาได้อ่านและเข้าใจข้อความโดยละเอียดตลอดแล้ว จึงได้ลงลายมือชื่อพร้อมทั้งประทับตรา (ถ้ามี) ไว้เป็นสำคัญต่อหน้าพยาน และคู่สัญญาต่างยึดถือไว้ฝ่ายละหนึ่งฉบับ

(ลงชื่อ).....ผู้ซื้อ

(นายวิทยา คุณปลื้ม)

(ลงชื่อ).....ผู้ขาย

(นายเมธา รสสุคนธรางกูร)

(ลงชื่อ).....พยาน

(นางวิรานุรัช บัญฑิตวามี)

(ลงชื่อ).....พยาน

(นางสาวจิราภรณ์ กลิ่นหอม)

เลขที่โครงการ ๖๗๐๓๙๒๘๘๔๒๒

เลขคู่สัญญา ๖๗๐๓๐๑๐๐๗๓๙๖



ใบเสร็จรับเงิน
(สำเนา)

องค์การบริหารส่วนจังหวัดชลบุรี

เลขที่ RCPT-10128/67

วันที่ 29 มีนาคม 2567

ได้รับเงินจาก บริษัท เอ.เอ็ม.อี.คอมพิวเตอร์ แอนด์ เอ็นยีเนียริง จำกัด

ลำดับ	รายการ	รหัสบัญชี	จำนวนเงิน (บาท)	หมายเหตุ
1	หลักประกันสัญญา โครงการจัดซื้อครุภัณฑ์ประจำ ห้องวิทยาศาสตร์ระดับมัธยมศึกษาตอนปลาย โรงเรียนชุมชนวัดหนองค้อ อำเภอสัตร์ราชา เป็นเงินสด	2112010101.001	170,000.00	สัญญาเลขที่ CNTR-00700/67
รวมเงิน			170,000.00	

ตัวอักษร (หนึ่งแสนเจ็ดหมื่นบาทถ้วน)

ไว้เป็นการถูกต้องแล้ว

ลงชื่อ

ผู้รับเงิน

(นางสาวพรรณพิไล ไกรยบุตร)

เจ้าพนักงานการเงินและบัญชีชำนาญงาน

ใบเสร็จรับเงินฉบับนี้จะสมบูรณ์เมื่อธนาคารได้ส่งจ่ายเงินตามเช็ค/ตัวแลกเงิน ตามรายละเอียดดังนี้

เลขเช็ค/เช็คธนาคารกรุงไทย จำกัด (มหาชน) สาขาบางปลาสร้อย เลขที่ 00515376 ลงวันที่ 29 มีนาคม 2567 : 170,000.00 บาท



องค์การบริหารส่วนจังหวัดชลบุรี

เอกสารฉบับนี้เป็นส่วนหนึ่งของสัญญาซื้อขาย เลขที่ 64/2567

ลงวันที่ 29 มีนาคม 2567

โครงการจัดซื้อครุภัณฑ์ประจำห้องวิทยาศาสตร์ระดับมัธยมศึกษาตอนปลาย โรงเรียนชุมชนวัดหนองค้อ

อำเภอศรีราชา จำนวน 1 โครงการ

เป็นจำนวนเงินทั้งสิ้น 3,400,000 บาท (สามล้านสี่แสนบาทถ้วน)

เอกสารอันเป็นส่วนหนึ่งของสัญญา

- | | |
|---------------------------------|---------------|
| 3.1 ผนวก 1 ใบเสนอราคา | จำนวน 5 แผ่น |
| 3.2 ผนวก 2 รายการคุณลักษณะเฉพาะ | จำนวน 12 แผ่น |
| 3.3 ผนวก 3 แค็ตตาล็อก | จำนวน 50 แผ่น |

(ลงชื่อ).....ผู้ซื้อ

(นายวิทยา คุณปลื้ม)

(ลงชื่อ).....ผู้ขาย

(นายเมธา-รสคุณธรรางกูร)

(ลงชื่อ).....พยาน

(นางวิรานุรัช บุญท้วมมี)

(ลงชื่อ).....พยาน

(นางสาวจิราภรณ์ กลิ่นหอม)

ใบเสนอราคาซื้อโดยวิธีคัดเลือก

เรียน นายกองค้การบริหารส่วนจังหวัดชลบุรี

๑. ข้าพเจ้า ~~หมก~~/บริษัท..... เอ.เอ็ม.อี. คอมพิวเตอร์ เซลล์ เซ็พไซ้จิวรี่ จำกัด.
สำนักงานใหญ่ตั้งอยู่เลขที่ 332-33 ม.5 ถนน สุขุมวิท ตำบล/แขวง บางนา
อำเภอ/เขต เมืองหลวง จังหวัด บางนา รหัสไปรษณีย์ 20000
โทรศัพท์ 038-279222-5 โดย นาย เมธา วัฒนคุณธวงกู ผู้ลงนามข้างท้ายนี้
อยู่บ้านเลขที่ 6/176 ม.3 ถนน - ตำบล/แขวง บางนา
อำเภอ/เขต เมืองหลวง จังหวัด บางนา ผู้ถือบัตรประชาชนเลขที่ 1-2001-00151-58-9

โทรศัพท์ 081-544-4454 ได้พิจารณาเงื่อนไขต่างๆ ในเอกสารที่ ขบ ๕๑๐๐๗/๑๓๓ ลงวันที่ ๑๙ มีนาคม ๒๕๖๗
โดยตลอดและยอมรับข้อกำหนดและเงื่อนไขนั้นแล้ว รวมทั้งรับรองว่า ข้าพเจ้าเป็นผู้มีคุณสมบัติครบถ้วนตามที่
กำหนดและไม่เป็นผู้ที่ทำงานของหน่วยงานของรัฐ

๒. ข้าพเจ้าขอเสนอที่จะทำงานโครงการ สำรวจภูมิทัศน์บริเวณสวนอรรถวิเศษ
โรงเรียนพระปริยัติธรรมหลวงพ่อใหญ่ วัดพระปฐมเจดีย์ราชวรมหาวิหาร อำเภอศรีราชา

ตามข้อกำหนดเงื่อนไขแบบรูปรายการละเอียดแห่งเอกสารโดยวิธีคัดเลือก ตามราคาที่ได้ระบุไว้ในบัญชี
รายการก่อสร้างหรือใบแจ้งปริมาณและราคา เป็นเงินทั้งสิ้น 3,437,500 บาท
(สามพันสี่แสนสามหมื่นห้าพันห้าร้อยห้าสิบบาทถ้วน) ซึ่งได้รวมภาษีมูลค่าเพิ่ม
ตลอดจนภาษีอากรอื่นๆ และค่าใช้จ่ายที่ส่งไปเรียบร้อยแล้ว

๓. ข้าพเจ้าจะยื่นคำเสนอราคานี้เป็นระยะเวลา 150 วัน ตั้งแต่วันยื่นข้อเสนอ และองค์การ
บริหารส่วนจังหวัดชลบุรีอาจรับคำเสนอนี้ ณ เวลาใดก็ได้ก่อนที่จะครบกำหนดระยะเวลาดังกล่าว หรือ
ระยะเวลาที่ได้ยื่นออกไปตามเหตุผลอันสมควรที่องค์การบริหารส่วนจังหวัดชลบุรี ร้องขอ

๔. ข้าพเจ้ารับรองว่าจะส่งมอบงานตามเงื่อนไขที่เอกสารโดยวิธีคัดเลือกกำหนดไว้

๕. ในกรณีที่ข้าพเจ้าได้รับการพิจารณาให้เป็นผู้ชนะการเสนอราคาโดยวิธีคัดเลือก ข้าพเจ้ารับรอง
ที่จะ

๕.๑ ทำสัญญาตามแบบสัญญาจ้างก่อสร้างแบบท้ายเอกสารโดยวิธีคัดเลือกหรือตามที่
สำนักงานอัยการสูงสุดได้แก้ไขเพิ่มเติมแล้ว กับองค์การบริหารส่วนจังหวัดชลบุรี ภายใน 7 วัน นับถัด
จากวันที่ได้รับหนังสือให้ไปทำสัญญา

๕.๒ มอบหลักประกันการปฏิบัติตามสัญญา ตามที่ระบุไว้ในข้อ ๗ ของเอกสารโดยวิธี
คัดเลือก ให้แก่องค์การบริหารส่วนจังหวัดชลบุรี ขณะที่ได้ลงนามในสัญญาเป็นจำนวนร้อยละ 5
ของราคาตามสัญญาที่ได้ระบุไว้ในใบเสนอราคา เพื่อเป็นหลักประกันการปฏิบัติตามสัญญาโดยถูกต้องและ
ครบถ้วน

๑๐๕

หากข้าพเจ้าไม่ปฏิบัติให้ครบถ้วนตามที่ระบุไว้ในข้อ ๕.๑ และข้อ ๕.๒ ดังกล่าวข้างต้น ข้าพเจ้ายอมให้องค์การบริหารส่วนจังหวัดชลบุรี รับผิดชอบการเสนอราคา หรือเรียกร้องจากผู้ออกหนังสือค้ำประกัน ข้าพเจ้ายอมชดใช้ค่าเสียหายใดๆ ที่อาจมีแก่องค์การบริหารส่วนจังหวัดชลบุรี และองค์การบริหารส่วนจังหวัดชลบุรี มีสิทธิจะให้ผู้อื่นขอเสนอรายอื่นเป็นผู้ชนะการเสนอราคาโดยวิธีคัดเลือกได้ หรือองค์การบริหารส่วนจังหวัดชลบุรี อาจดำเนินการจัดจ้างใหม่ก็ได้

๖. ข้าพเจ้ายอมรับว่าองค์การบริหารส่วนจังหวัดชลบุรี ไม่มีความผูกพันที่จะรับคำเสนอนี้ หรือใบเสนอราคาใดๆ รวมทั้งไม่ต้องรับผิดชอบในค่าใช้จ่ายใดๆ อันอาจเกิดขึ้นในการที่ข้าพเจ้าได้เข้ายื่นข้อเสนอครั้งนี้

๗. ข้าพเจ้าได้ตรวจทานตัวเลขและตรวจสอบเอกสารต่างๆ ที่ได้ยื่นพร้อมใบเสนอราคานี้ โดยละเอียดแล้ว และเข้าใจดีว่าองค์การบริหารส่วนจังหวัดชลบุรี ไม่ต้องรับผิดชอบต่อความผิดพลาดหรือตกหล่น

๘. ใบเสนอราคานี้ ได้ยื่นเสนอโดยบริสุทธิ์ยุติธรรม และปราศจากกลฉ้อฉล หรือการสมรู้ร่วมคิดกัน โดยไม่ชอบด้วยกฎหมายกับบุคคลใดบุคคลหนึ่ง หรือหลายบุคคล หรือกับห้างหุ้นส่วน บริษัทใดๆ ที่ได้ยื่นข้อเสนอในคราวเดียวกัน

เสนอมา ณ วันที่ 22 เดือน สิงหาคม พ.ศ. 2567

ลงชื่อ

(ราชู เจริญ)

ตำแหน่ง

(ลงชื่อ) ประธานกรรมการซื้อหรือจ้างโดยวิธีคัดเลือก
(ลงชื่อ) กรรมการ
(ลงชื่อ) กรรมการ



บริษัท เอ.เอ็ม.อี.คอมพิวเตอร์ แอนด์ เอ็นจิเนียริ่ง จำกัด
A.M.E. COMPUTER AND ENGINEERING CO., LTD.

332/33 น.5 ต.สุขุมวิท อ.เมือง จ.ชลบุรี 20000 ☎ (038) 279222-5, 279444 FAX : (038) 279445
332/33 SUKUMVIT RD., BANSUAN, MUANG, CHONBURI 20000 ☎ (038) 279222-5 FAX : (038) 279445

EPSON AUTHORIZED SERVICE PROVIDER

ใบเสนอราคา / QUOTATION

เรียน/ATTENTION : ท่านนายกองการภาริหารส่วนจังหวัดชลบุรี และ คณะกรรมการ หน้าที่ 1

องค์การบริหารส่วนจังหวัดชลบุรี

โครงการจัดซื้อครุภัณฑ์ประจำห้องวิทยาศาสตร์ระดับมัธยมศึกษาตอนปลาย

ผู้เสนอราคา เมธา

บริษัทฯมีความยินดีในการเสนอราคาเพื่อขายสินค้า,ผลิตภัณฑ์แก่ท่านและหวังเป็นอย่างยิ่งว่าจะได้บริการท่าน ในเร็ววันนี้

ลำดับที่	รายการ	แหล่งที่สดุ	หน่วย	จำนวน	ราคา/หน่วย	เป็นเงิน
1	มัลติมีเดียโปรเจกเตอร์ XGA 3,500 Ansi Lumens EPSON EB-W51	ต่างประเทศ	เครื่อง	3	27,500.00	82,500.00
2	จอรับภาพ ชนิดมอเตอร์ไฟฟ้า ขนาด 150 นิ้ว GYGAR	ต่างประเทศ	จอ	3	22,000.00	66,000.00
3	เครื่องฉายภาพ 3 มิติ VERTEX D1408T	ต่างประเทศ	เครื่อง	3	18,000.00	54,000.00
4	กล้องจุลทรรศน์ ชนิด 3 คา หรือมัลติฉายภาพ Xenon XSZ-166T	ต่างประเทศ	เครื่อง	1	177,500.00	177,500.00
	กล้องฉายภาพระบบลิจิดคอด ชุดส่งสัญญาณภาพ Optikum B3	ต่างประเทศ	เครื่อง	1		
5	กล้องจุลทรรศน์ ชนิด 2 คา Xenon EX-800	ต่างประเทศ	เครื่อง	5	28,500.00	142,500.00
6	โทรทัศน์ แอล อี ดี (LED TV) แบบ Smart TV 40 นิ้ว SHARP	ต่างประเทศ	เครื่อง	3	13,500.00	40,500.00
7	เครื่องปรับอากาศแบบแยกส่วน ขนาด 24,000 บีทียู Eminent	ต่างประเทศ	เครื่อง	6	32,200.00	193,200.00
8	เครื่องคอมพิวเตอร์โน้ตบุ๊ก สำหรับประมวลผล Acer Travel Mate	ต่างประเทศ	เครื่อง	3	22,000.00	66,000.00
9	เครื่องสำรองไฟฟ้า ZIRCON PI-1KVA	ต่างประเทศ	เครื่อง	3	5,200.00	15,600.00
10	ชุดเครื่องเสียงพร้อมลำโพง สำหรับงานสอน NPE TI-502	ต่างประเทศ	ชุด	3	9,500.00	28,500.00
11	ชุดสารเคมี สำหรับมัธยมตอนปลาย Scitrader CE-833	ต่างประเทศ	ชุด	1	43,000.00	43,000.00
12	เครื่องชั่งไฟฟ้า สำหรับวิเคราะห์ ZEPPER BGB303	ต่างประเทศ	เครื่อง	1	24,500.00	24,500.00
13	ตู้สูดควันพิษ IMC LF-031 1,200 x 800 x 2,350 มิลลิเมตร	ต่างประเทศ	เครื่อง	1	215,000.00	215,000.00
14	โต๊ะซึ่งอ่างล้างแบบ 1 หัวก๊อก ThaiMicros WB-100S	ในประเทศ	ตัว	3	42,500.00	127,500.00
15	โต๊ะซึ่งอ่างล้างแบบ 2 หัวก๊อก ThaiMicros WB-150S	ในประเทศ	ตัว	3	58,500.00	175,500.00

รวมเป็นเงิน		
ภาษี 7 %		
TOTAL		1,451,800.00

กำหนดยื่นราคา (PRICE VALIDITY)	150 วัน
กำหนดส่งสินค้า (TERMS OF DELIVERY)	60 วัน
การรับประกัน (WARRANTY)	
การชำระเงิน (TERMS PAYMENT)	

เมธา
ผู้เสนอราคา



บริษัท เอ.เอ็ม.อี.คอมพิวเตอร์ แอนด์ เอ็นจิเนียริง จำกัด
A.M.E. COMPUTER AND ENGINEERING CO., LTD.

3/32-33 ม.5 อ.สุขุมวิท ต.บ้านสวน อ.เมือง จ.ชลบุรี 20000 ☎ (038) 279222-5, 279414 FAX : (038) 279445
3/32-33 SLKHLMMIT RD., BANSUAN, MUANG, CHONBURI 20000 ☎ (038) 279222-5 FAX : (038) 279445

ใบเสนอราคา / QUOTATION

เรียน/ATTENTION : ท่านนายกองค์การบริหารส่วนจังหวัดชลบุรี และ คณะกรรมการ หน้าที่ 2
องค์การบริหารส่วนจังหวัดชลบุรี

โครงการจัดซื้อครุภัณฑ์ประจำห้องวิทยาศาสตร์ระดับมัธยมศึกษาตอนปลาย

ผู้เสนอราคา เมธา

บริษัทฯ มีความยินดีในการเสนอราคาเพื่อขายสินค้า,ผลิตภัณฑ์แก่ท่านและหวังเป็นอย่างยิ่งว่าจะได้บริการท่าน ในเร็ววันนี้

ลำดับที่	รายการ	แหล่งวัสดุ	หน่วย	จำนวน	ราคา/หน่วย	เป็นเงิน
	ขอลดขมาจกหน้าที่ 1					1,451,800.00
16	โต๊ะปฏิบัติการติดผนัง ขนาด 150 x 75 x 80 cm ThaiMicros WB-150	ในประเทศ	ตัว	15	39,300.00	589,500.00
17	ตู้เก็บสารเคมี ขนาด 90 x 40 x 180 cm ThaiMicros CB-90	ในประเทศ	ตู้	2	33,000.00	66,000.00
18	ตู้เก็บของบนฝาผนัง ขนาด 150 x 30 x 60 cm ThaiMicros HC-150	ในประเทศ	ตู้	6	29,200.00	175,200.00
19	โต๊ะวางเครื่องชั่งสารเคมี 100 x 75 x 80 cm ThaiMicros BT-100	ในประเทศ	ตัว	1	43,500.00	43,500.00
20	โต๊ะปฏิบัติการพร้อมชั้นวางของ 20 x 75 x 80 cm ThaiMicros IB-200H	ในประเทศ	ตัว	15	39,500.00	592,500.00
21	เก้าอี้เรียนวิทยาศาสตร์ไม้ ขาเหล็ก แบบกลม ปรจจุบันสลาทร B-9	ในประเทศ	ตัว	150	1,220.00	183,000.00
22	ชุดสื่อการเรียนรู่วิทยาศาสตร์ อุปกรณ์ทดลอง Scitrader Science Set	ต่างประเทศ	ชุด	1	136,500.00	136,500.00
23	โต๊ะปฏิบัติการสำหรับครูผู้สอน ThaiMicros IB-200P	ในประเทศ	ตัว	3	49,500.00	148,500.00
24	เก้าอี้สำนักงาน B-70 ระดับไหล่ บุหนัง มีใช้ค้ำเก็บ	ในประเทศ	ตัว	3	4,500.00	13,500.00

สามล้านสี่แสนบาทถ้วน

รวมเป็นเงิน	3,177,570.09
ภาษี 7 %	222,429.91
TOTAL	3,400,000.00

กำหนดยื่นราคา (PRICE VALIDITY) 150 วัน

กำหนดส่งสินค้า (TERMS OF DELIVERY) 60 วัน

การรับประกัน (WARRANTY)

การชำระเงิน (TERMS PAYMENT)

เมธา
ผู้เสนอราคา

ขอบเขตและรายละเอียดคุณลักษณะ
โครงการจัดซื้อครุภัณฑ์ประจำห้องวิทยาศาสตร์
ระดับมัธยมศึกษาตอนปลาย โรงเรียนชุมชนวัดหนองค้อ อำเภอศรีราชา

1. ความเป็นมา

เนื่องด้วยโรงเรียนชุมชนวัดหนองค้อ ได้รับอนุมัติจัดสรรเพื่อดำเนินการจัดซื้อครุภัณฑ์ประจำห้องวิทยาศาสตร์ระดับมัธยมศึกษาตอนปลาย จำนวน 24 รายการ เพื่อใช้สำหรับจัดการเรียนการสอน วิชาวิทยาศาสตร์ กลุ่มสาระการเรียนรู้วิทยาศาสตร์และเทคโนโลยี ระดับมัธยมศึกษาตอนปลาย

2. วัตถุประสงค์

เพื่อจัดหาครุภัณฑ์ประจำห้องวิทยาศาสตร์ระดับมัธยมศึกษาตอนปลาย สำหรับใช้ในการจัดการเรียนการสอนระดับมัธยมศึกษาตอนปลาย โรงเรียนชุมชนวัดหนองค้อ อำเภอศรีราชา

3. คุณสมบัติผู้เสนอราคา

- 1) มีความสามารถตามกฎหมาย
- 2) ไม่เป็นบุคคลล้มละลาย
- 3) ไม่อยู่ระหว่างเลิกกิจการ
- 4) ไม่เป็นบุคคลซึ่งอยู่ระหว่างถูกระงับการยื่นข้อเสนอหรือทำสัญญากับหน่วยงานของรัฐตามมาตรา

106 วรรคสาม

- 5) ไม่เป็นบุคคลซึ่งถูกแจ้งเวียนชื่อให้เป็นผู้ทำงานของหน่วยงานของรัฐตามมาตรา 109
- 6) คุณสมบัติหรือลักษณะต้องห้ามอื่นตามที่คณะกรรมการนโยบายประกาศกำหนดในราชกิจ

จานุเบกษา

- 7) เป็นนิติบุคคลผู้มีอาชีพขายครุภัณฑ์การศึกษา

4. รายละเอียดคุณลักษณะเฉพาะของพัสดุที่จะดำเนินการจัดซื้อหรือขอบเขตของงานที่จะดำเนินการจัดจ้างหรือแบบรูปรายการงานก่อสร้างที่จะดำเนินการจ้างก่อสร้าง (แล้วแต่กรณี) และเอกสารแนบท้ายอื่นๆ ครุภัณฑ์ประจำห้องวิทยาศาสตร์ จำนวน 24 รายการ ดังนี้

1. เครื่องมัลติมีเดียโปรเจคเตอร์ ระดับ XGA ขนาด 3,500 ANSI Lumens จำนวน 3 เครื่อง
รายละเอียด ดังนี้

- เป็นเครื่องฉายภาพเลนส์เดี่ยว สามารถต่อกับอุปกรณ์เพื่อฉายภาพ จากคอมพิวเตอร์และวีดีโอ
- ใช้ LCD Panel ขนาดไม่น้อยกว่า 0.59 นิ้ว

ลงชื่อ..... ประธานกรรมการ

ลงชื่อ..... กรรมการ

ลงชื่อ..... ผู้อำนวยการ

- ระดับ XGA เป็นระดับความละเอียดของภาพที่ True
- ขนาดที่กำเนิดแสงสว่างของแสงขาว (White Light Output) และแสงสี (Color Light Output) 3,500 Lumens
- ใช้หลอดภาพชนิด UHE กำลังไฟไม่เกิน 210 วัตต์ อายุการใช้งานไม่น้อยกว่า 5,000 ชั่วโมงในโหมดปกติ และไม่น้อยกว่า 10,000 ชั่วโมง ในโหมดประหยัดพลังงาน
- มีอัตราส่วน Contrast Ratio ไม่น้อยกว่า 15,000 : 1
- สามารถปรับแก้สี/เหลี่ยมคางหมูโดยปรับมุมได้ทั้ง 4 มุม (Quick Corner) เพื่อรองรับการวางเครื่องฉายแบบเอียงได้
- สามารถเปิดเครื่องได้ทันที เมื่อมีการเชื่อมต่อช่องสัญญาณภาพขาเข้า (Auto Power On) และเมื่อมีกระแส ไฟจ่ายเข้าตัวเครื่องโปรเจคเตอร์ (Direct Power On) เป็นอย่างน้อย
- มีฟังก์ชันการตรวจจับสัญญาณขาเข้า (Input Signal) อัตโนมัติ (Auto Source Search)
- มีปุ่มเลื่อนสไลด์เพื่อปรับสีเหลี่ยมคางหมูในแนวนอน
- ใช้ช่วงเวลาในการ Start Up ไม่เกิน 6 วินาที
- มีระบบ Instant Off เพื่อรองรับการปิดเครื่องได้โดยไม่ต้อง Cool-Down
- มีฝาปิดครอบเลนส์ เป็นอุปกรณ์มาตรฐาน ซึ่งเป็นส่วนประกอบเดียวกับตัวเครื่อง
- ผลิตภัณฑ์ที่เสนอต้องมีหนังสือรับรองผลิตภัณฑ์และหนังสือแต่งตั้งให้เป็นตัวแทนจำหน่ายจากบริษัทผู้ผลิต หรือสาขาของบริษัทผู้ผลิตในประเทศไทยว่าอยู่ในสายการผลิตที่มีการสนับสนุนทางด้านเทคนิคเพื่อประสิทธิภาพด้านการบริการหลังการขาย
- มีการรับประกันสินค้าไม่น้อยกว่า 1 ปี

2.จอรับภาพ ชนิดมอเตอร์ไฟฟ้า ขนาดเส้นทแยงมุม 150 นิ้ว จำนวน 3 จอ
รายละเอียด ดังนี้

- ขนาดเส้นทแยงมุม มีขนาด 150 นิ้ว หรือ 96 x 120 นิ้ว หรือ 108 x 108 นิ้ว หรือ 93 x 124 นิ้ว หรือ 8 x 10 ฟุต หรือ 9 x 9 ฟุต
- จอภาพสามารถม้วนเก็บในกล่องได้ บังคับจอ ขึ้น ลง หยุด ด้วยรีโมทคอนโทรล ใช้ไฟฟ้า Ac 220 โวลต์ 50 เฮิรตซ์
- พร้อมติดตั้ง

ลงชื่อ.....ประธานกรรมการ

ลงชื่อ.....กรรมการ

ลงชื่อ.....ผู้จัดการ

3. เครื่องฉายภาพ 3 มิติ จำนวน 3 เครื่อง

รายละเอียด ดังนี้

- เป็นเครื่องถ่ายทอดสัญญาณภาพจากวัตถุ เช่น วัตถุ 3 มิติ ฟิล์มสไลด์ แผ่นใส หนังสือ เป็นต้น
- อุปกรณ์สร้างสัญญาณภาพแบบ CCD หรือ CMOS ขนาดไม่ต่ำกว่า 1/3 นิ้ว
- สามารถใช้งานร่วมกับโทรทัศน์ โปรเจคเตอร์ คอมพิวเตอร์
- ให้ความละเอียด (Resolution) ไม่ต่ำกว่า 850,000 พิกเซล
- มีระบบการซูมภาพไม่น้อยกว่า 16 x (2 x Optical , 8 x Digital)
- มีแขนไฟส่องสว่างสองข้างชนิด LED
- มีช่องต่อสัญญาณ Input / Output อย่างน้อย RGB x 2 ,S-Video x 1 , Video x 1 , USB ,

RS-232

- สินค้ามีการรับประกันคุณภาพ อะไหล่ และบริการเป็นเวลาอย่างน้อย 1 ปี

4. กล้องจุลทรรศน์ ชนิด 3 ตา พร้อมชุดถ่ายภาพระบบดิจิทัล จำนวน 1 เครื่อง

รายละเอียด ดังนี้

4.1 กล้องจุลทรรศน์ ชนิด 3 ตา

4.1.1 หัวกล้องชนิด 3 กระบอกตา กระบอกตาเอียงไม่เกิน 30 องศา หรือดีกว่า

4.1.2 เลนส์ตา ชนิดเห็นภาพกว้าง กำลังขยายไม่น้อยกว่า 10X จำนวน 1 คู่ สามารถเห็นภาพกว้างไม่น้อยกว่า 20 มิลลิเมตร และระบบป้องกันเชื้อรา

4.1.3 เลนส์วัตถุ ชนิด Plan Achromat IC S มีระบบป้องกันเชื้อรา มีกำลังขยายไม่ต่ำกว่า 4 กำลังขยาย ดังนี้

- 1) 4x มีค่ารับแสงเชิงตัวเลข (N.A.) ไม่น้อยกว่า 0.01
- 2) 10x มีค่ารับแสงเชิงตัวเลข (N.A.) ไม่น้อยกว่า 0.25
- 3) 40x มีค่ารับแสงเชิงตัวเลข (N.A.) ไม่น้อยกว่า 0.65
- 4) 100x มีค่ารับแสงเชิงตัวเลข (N.A.) ไม่น้อยกว่า 1.25

4.1.4 มีแท่นวางขนาดไม่น้อยกว่า 180 x 160 มิลลิเมตร

4.1.5 ใช้ระบบไฟแบบ LED หรือดีกว่า มีขนาดไม่น้อยกว่า 3 วัตต์

4.1.6 ตัวแท่นวางมีระยะสามารถเลื่อนระยะได้ไม่น้อยกว่า 75 x 50 มิลลิเมตร

4.1.7 แป้นบรรจุเลนส์วัตถุ สามารถบรรจุเลนส์วัตถุได้ไม่น้อยกว่า 4 ช่อง

4.2 กล้องถ่ายภาพระบบดิจิทัล

4.2.1 ให้ความละเอียดไม่น้อยกว่า 2 ล้านพิกเซล

4.2.2 ความเร็วภาพสูงสุด 45 เฟรม/วิ

ลงชื่อ.....ประธานกรรมการ

ลงชื่อ.....กรรมการ

ลงชื่อ.....ผู้รับผิดชอบโครงการ

4.2.3 ระบบ Auto White balance

4.2.4 ชนิดของเซ็นเซอร์รับภาพ เป็นแบบ CMOS หรือ CCD

4.2.5 สามารถเชื่อมต่อการแสดงผลภาพสด (Live) ผ่านคอมพิวเตอร์ได้

4.2.6 โปรแกรมวิเคราะห์ภาพ สามารถทำการวัดขนาดและใส่สเกลบาร์ได้

4.3 โดยผลิตภัณฑ์ที่เสนอตามข้อ 4.1 และ 4.2 ต้องมีหนังสือรับรองผลิตภัณฑ์และหนังสือแต่งตั้งให้
เป็นตัวแทนจำหน่ายจากบริษัทผู้ผลิต หรือจากตัวแทนจำหน่ายในประเทศไทยว่าอยู่ในสายการผลิตที่มีการ
สนับสนุนทางด้านเทคนิคเพื่อประสิทธิภาพด้านการบริการหลังการขาย

4.4 มีการรับประกันสินค้าไม่น้อยกว่า 1 ปี

5. กล้องจุลทรรศน์ ชนิด 2 ตา สำหรับงานการสอน จำนวน 5 เครื่อง
รายละเอียด ดังนี้

- มีกำลังขยายไม่น้อยกว่า 1,000 เท่า

- หัวกล้อง (Viewing Head) เป็นชนิดกระบอกทาคู่ หมุนได้รอบ 360 องศา และมีปุ่มล็อกตรึงให้อยู่
กับที่

- เลนส์ใกล้ตา (Eye Pieces) ชนิดเห็นภาพกว้าง กำลังขยาย 10 x 1 คู่ มี Field Number ไม่น้อย
กว่า 18 มิลลิเมตร

- เลนส์วัตถุ (Objective) Plan Achromatic Parfocal มีกำลังขยายไม่ต่ำกว่า 4 กำลังขยาย ดังนี้

• 4x 1 หัว

• 10x 1 หัว

• 40x 1 หัว

• 100x 1 หัว

- แบนบรรจุเลนส์วัตถุ สามารถบรรจุเลนส์วัตถุได้ไม่น้อยกว่า 4 ช่อง

- ระบบแสงไฟอยู่ในฐานกล้อง เป็นชนิด LED มี ขนาดไม่น้อยกว่า 1 วัตต์

- ตัวเครื่องมีแบตเตอรี่ขนาดไม่น้อยกว่า 1,300 mAh

- ใช้ไฟ 220 โวลต์

- มีสารเคลือบเลนส์เพื่อป้องกันเชื้อรา

- ผลิตภัณฑ์ที่เสนอต้องมีหนังสือรับรองผลิตภัณฑ์และหนังสือแต่งตั้งให้
เป็นตัวแทนจำหน่ายจากบริษัทผู้ผลิต หรือจากตัวแทนจำหน่ายในประเทศไทยว่าอยู่ในสายการผลิตที่มีการสนับสนุนทางด้านเทคนิคเพื่อ
ประสิทธิภาพด้านการบริการหลังการขาย

- มีการรับประกันสินค้าไม่น้อยกว่า 1 ปี

ลงชื่อ..... กรรมการ

ลงชื่อ..... กรรมการ

ลงชื่อ..... กรรมการ

6. โทรทัศน์ แอล อี ดี (LED TV) แบบ Smart TV ระดับความละเอียดจอภาพ 1920x1080 พิกเซล
ขนาด 40 นิ้ว จำนวน 3 เครื่อง

รายละเอียด ดังนี้

- ระดับความละเอียดของจอภาพ 1,920 x 1,080 พิกเซล
- ขนาดที่กำหนดเป็นขนาดจอภาพ 40 นิ้ว
- แสดงภาพด้วยหลอดภาพ แบบ LED Backlight
- สามารถเชื่อมต่ออินเทอร์เน็ตได้ (Smart TV)
- มีช่องเชื่อมต่อ HDMI ไม่น้อยกว่า 2 ช่อง เพื่อการเชื่อมต่อสัญญาณภาพและเสียง
- ช่องต่อ USB ไม่น้อยกว่า 1 ช่อง รองรับไฟล์ภาพ เพลงและภาพยนตร์
- มีตัวรับสัญญาณดิจิตอล (Digital) ในตัว

7. เครื่องปรับอากาศ แบบแยกส่วน แบบตั้งพื้นหรือแบบแขวน ขนาด 24,000 บีทียู จำนวน 6 เครื่อง
พร้อมติดตั้ง

รายละเอียด ดังนี้

- เป็นเครื่องปรับอากาศแบบแยกส่วน แบบตั้งพื้นหรือแบบแขวน มีขนาด 24,000 บีทียู
- ราคาที่กำหนดเป็นราคาที่รวมค่าติดตั้ง
- เครื่องปรับอากาศที่เสนอต้องได้รับการรับรองมาตรฐานผลิตภัณฑ์อุตสาหกรรม และฉลากประหยัด

ไฟฟ้าเบอร์ 5

- ต้องเป็นเครื่องปรับอากาศที่ประกอบสำเร็จรูปทั้งชุด ทั้งหน่วยส่งความเย็นและหน่วยระบายความร้อนจากโรงงานเดียวกัน

- มีความหน่วงเวลาการทำงานของคอมเพรสเซอร์

- การติดตั้งเครื่องปรับอากาศ แบบแยกส่วน ประกอบด้วยอุปกรณ์ ดังนี้ สวิตซ์ 1 ตัว ท่อทองแดงไป

กลับหุ้มฉนวนยาว 4 เมตร สายไฟยาวไม่เกิน 15 เมตร

8. เครื่องคอมพิวเตอร์โน้ตบุ๊ก สำหรับประมวลผล จำนวน 3 เครื่อง

รายละเอียด ดังนี้

- มีหน่วยประมวลผลกลาง (CPU) ไม่น้อยกว่า 4 แกนหลัก (4 Core) และ 8 แกนเสมือน (8 Thread) และมีเทคโนโลยีเพิ่มสัญญาณนาฬิกาไดโนแกรมที่ต้องใช้ความสามารถในประมวลผลสูง (Turbo Boost หรือ Max Boost) โดยมีความเร็วสัญญาณนาฬิกาสูงสุดไม่น้อยกว่า 4 GHz จำนวน 1 หน่วย
- มีหน่วยประมวลผลกลาง (CPU) มีหน่วยความจำแบบ Cache Memory รวมในระดับ (Level) เดียวกันขนาดไม่น้อยกว่า 8 MB
- มีหน่วยความจำหลัก (RAM) ชนิด DDR4 หรือดีกว่า ขนาดไม่น้อยกว่า 8 GB
- มีหน่วยจัดเก็บข้อมูล ชนิด SATA หรือดีกว่า ขนาดความจุไม่น้อยกว่า 1 TB หรือ Solid State Drive ขนาดความจุไม่น้อยกว่า 250 GB จำนวน 1 หน่วย

ลงชื่อ..... ประธานกรรมการ

ลงชื่อ..... กรรมการ

ลงชื่อ..... วิศวกรรมการ

- มีจอภาพที่รองรับความละเอียดไม่น้อยกว่า 1,366 x 768 Pixel และมีขนาดไม่น้อยกว่า 12 นิ้ว
- มีกล้องความละเอียดไม่น้อยกว่า 1,280x720pixel หรือ 720 p
- มีช่องเชื่อมต่อ (Interface) แบบ USB 2.0 หรือดีกว่า ไม่น้อยกว่า 3 ช่อง
- มีช่องเชื่อมต่อแบบ HDMI หรือ VGA จำนวนไม่น้อยกว่า 1 ช่อง
- มีช่องเชื่อมต่อระบบเครือข่าย (Network Interface) แบบ 10/100/1000 Base-T หรือดีกว่า แบบติดตั้งภายใน (Internal) หรือภายนอก (External) จำนวนไม่น้อยกว่า 1 ช่อง
- สามารถใช้งานได้ไม่น้อยกว่า Wi-Fi (IEEE 802.11 ax) และ Bluetooth

9. เครื่องสำรองไฟฟ้า ขนาด 1 KVA จำนวน 3 เครื่อง

รายละเอียด ดังนี้

- มีกำลังไฟฟ้าขาออก (output) ไม่น้อยกว่า 1 KVA (600 Watts)
- สามารถสำรองไฟฟ้าได้ไม่น้อยกว่า 15 นาที

10. ชุดเครื่องเสียงพร้อมลำโพงสำหรับงานสอน ขนาด 30 วัตต์ พร้อมติดตั้ง จำนวน 3 ชุด

รายละเอียด ดังนี้

- เป็นชุดเครื่องเสียงพร้อมลำโพงสำหรับงานสอน หรือดีกว่า
- มีขนาดกำลังขับไม่น้อยกว่า 30 วัตต์
- มีไมโครโฟน แบบมีสาย หรือ ไร้สาย จำนวน ไม่น้อยกว่า 1 ตัว อยู่ในชุด หรือดีกว่า
- มีลำโพง ขนาดไม่น้อยกว่า 5 นิ้ว หรือดีกว่า พร้อมติดตั้ง จำนวน ไม่น้อยกว่า 2 ตัว อยู่ในชุด
- พร้อมติดตั้ง ตามตำแหน่งที่ตัวเองกำหนด

11. ชุดสารเคมี สำหรับมัธยมตอนปลาย จำนวน 1 ชุด

รายละเอียด ดังนี้

- Acetic Acid Conc. 98% กรด อะซิติกเข้มข้น 98% 450 CC จำนวนไม่น้อยกว่า 4 ขวด
- Acetone อะซิโตน 450 CC. จำนวนไม่น้อยกว่า 4 ขวด
- Ammonia Solution สารละลายแอมโมเนีย 27% 450 cc จำนวนไม่น้อยกว่า 4 ขวด
- Ascorbic Acid กรดแอสคอร์บิก (วิตามินซีผง) 50g จำนวนไม่น้อยกว่า 4 ครอบง
- Benedicts Solution สารละลายเบนเดิกซ์ 450 cc จำนวนไม่น้อยกว่า 4 ขวด
- Borax บอแรกซ์ 450 g จำนวนไม่น้อยกว่า 4 ครอบง
- Calcium Carbonate Chip แคลเซียมคาร์บอเนต 450g จำนวนไม่น้อยกว่า 4 ครอบง
- Citric Acid กรดซิตริก (กรดมะนาว) 450 g จำนวนไม่น้อยกว่า 4 ครอบง
- Copper (II) Sufate คอปเปอร์ (ii) ซัลเฟต (จุนลี) 450 g จำนวนไม่น้อยกว่า 4 ครอบง
- Ethyl Alcohol เอทิลแอลกอฮอล์ 95% 3.8 Lt. จำนวนไม่น้อยกว่า 4 แกลลอน
- Formalin 40% ฟอร์มาลีน 40% 450 cc. จำนวนไม่น้อยกว่า 4 ขวด

ลงชื่อ......ประธานกรรมการ

ลงชื่อ......กรรมการ

ลงชื่อ......โรงเรียน

- Gential Violet เจนเซียลไวโอเล็ต 100 cc จำนวนไม่น้อยกว่า 4 ขวด
- Glucose กลูโคส 250g จำนวนไม่น้อยกว่า 4 กระป๋อง
- Glyceral กลีเซอริน (กลีเซอรอล) 250 cc จำนวนไม่น้อยกว่า 4 ขวด
- Hydrogen Peroxide ไฮโดรเจนเปอร์ออกไซด์ 46% 450 cc จำนวนไม่น้อยกว่า 4 ขวด
- Hydrochloric Acid 12 M.กรดไฮโดรคลอริก 12 โมล 450cc จำนวนไม่น้อยกว่า 4 ขวด
- Iodine Crystal ไอโอดีนคริสทอล 50-g จำนวนไม่น้อยกว่า 4 ขวด
- Iodine Solution 1% สารละลายไอโอดีน 1% 450 cc จำนวนไม่น้อยกว่า 4 ขวด
- Iron powder ผงตะไบเหล็ก 100 g จำนวนไม่น้อยกว่า 4 กระป๋อง
- Methyl Alcohol เมททิลแอลกอฮอล์ (จุดไฟ) 3.8 Lt. จำนวนไม่น้อยกว่า 4 แกลลอน
- Methylene Blue 0.1% เมททิลีนบลู 0.1% 60cc จำนวนไม่น้อยกว่า 4 ขวด
- Nitric Acid Conc. 68% กรดไนตริก เข้มข้น 68% 450 cc จำนวนไม่น้อยกว่า 4 ขวด
- Phenolphthalein 0.1% ฟีนอล์ฟทาลีน 0.1% 100 cc จำนวนไม่น้อยกว่า 4 ขวด
- Potassium Alum ไปแทสเซียมอลัม (สารส้ม) 450 g จำนวนไม่น้อยกว่า 4 กระป๋อง
- Potassium Hydroxide ไปแทสเซียมไฮดรอกไซด์ 350 g จำนวนไม่น้อยกว่า 4 กระป๋อง
- Potassium Permanganate ต่างทับทิม 450 g จำนวนไม่น้อยกว่า 4 กระป๋อง
- Safranine Solution ซาฟรานิน 100 cc. จำนวนไม่น้อยกว่า 4 ขวด
- Sodium Carbonate โซเดียมคาร์บอเนต (โซดาแอช) 350 g จำนวนไม่น้อยกว่า 4 กระป๋อง
- Sodium Chloride โซเดียมคลอไรด์ 450 g จำนวนไม่น้อยกว่า 4 กระป๋อง
- Sodium Bicarbonate โซเดียมไบคาร์บอเนต (ผงฟู) 350 g จำนวนไม่น้อยกว่า 4 กระป๋อง
- Sodium Hydroxide Pellets โซเดียมไฮดรอกไซด์ (เม็ด) 350 g จำนวนไม่น้อยกว่า 4 กระป๋อง
- Sodium Hydroxide โซเดียมไฮดรอกไซด์ (เม็ด) 350 g จำนวนไม่น้อยกว่า 4 กระป๋อง
- Sodium Hypochlorite โซเดียมไฮโปคลอไรต์ 10% 450 cc จำนวนไม่น้อยกว่า 4 ขวด
- Sodium Metal โซเดียมเมทัล 8 g จำนวนไม่น้อยกว่า 4 ขวด
- Sodium Sulfate โซเดียมซัลเฟต 450 g จำนวนไม่น้อยกว่า 4 กระป๋อง
- Sodium Thiosulfate โซเดียม ไทโอซัลเฟต 450 g จำนวนไม่น้อยกว่า 4 กระป๋อง
- Starch แป้งมัน 250 g จำนวนไม่น้อยกว่า 4 กระป๋อง
- Sulfuric Acid 98% กรดซัลฟูริก เข้มข้น 98% 450 cc จำนวนไม่น้อยกว่า 4 ขวด
- Sucrose ซูโครส (น้ำตาลทราย) 450 g จำนวนไม่น้อยกว่า 4 กระป๋อง
- Sulfur Powder กำมะถันผง (ซัลเฟอร์) 350 g จำนวนไม่น้อยกว่า 4 กระป๋อง
- Universal Indicator ยูนิเวอร์แซลอินดิเคเตอร์ 100 cc จำนวนไม่น้อยกว่า 4 ขวด
- Xylene ไชลีน 450 cc จำนวนไม่น้อยกว่า 4 ขวด
- Biuret ไบยูเรต 100 cc จำนวนไม่น้อยกว่า 4 ขวด
- Zinc Powder ผงสังกะสี 200 g จำนวนไม่น้อยกว่า 4 กระป๋อง

ลงชื่อ.....ประธานกรรมการ

ลงชื่อ.....กรรมการ

ลงชื่อ.....ให้สัตยาบันกรรมการ

12. เครื่องชั่งไฟฟ้า สำหรับวิเคราะห์ สามารถอ่านค่าละเอียด 0.001 กรัม จำนวน 1 เครื่อง
รายละเอียด ดังนี้

- เป็นเครื่องชั่งน้ำหนักแบบใช้ไฟฟ้า หรือดีกว่า
- เป็นเครื่องชั่งน้ำหนักแบบใช้สำหรับงานวิเคราะห์ หรือดีกว่า
- สามารถอ่านค่าละเอียดได้ ถึง 0.001 กรัม หรือดีกว่า

13. ตู้ดูดควันพิษ ตัวตู้ภายนอกขนาดไม่น้อยกว่า 1,000x800x2,200 มิลลิเมตร จำนวน 1 ตู้
รายละเอียด ดังนี้

- เป็นตู้สำหรับดูดควันพิษ เพื่อป้องกันไอรกเหยของสารเคมีขณะปฏิบัติงาน หรือดีกว่า
- ภายในตู้ มีขนาดไม่น้อยกว่า 800 x 750 x 740 มิลลิเมตร
- ตัวตู้ภายนอก มีขนาดไม่น้อยกว่า 1,000 x 800 x 2,200 มิลลิเมตร
- มีความเร็วในการดูดอากาศ ไม่น้อยกว่า 0.4 เมตรต่อวินาที
- มีระดับเสียงของการทำงานต้องเบากว่า 60dB
- ตัวเครื่องหากจากพอร์ชเลน หรือดีกว่า มีความหนาไม่น้อยกว่า 6 มิลลิเมตร
- สามารถใช้กับไฟฟ้า ขนาด 220 โวลท์ 50 เฮิรท์ ได้
- ติดตั้งระบบไฟฟ้าให้เข้ากับตู้และระบบน้ำให้เข้ากับตู้
- สามารถทน ต่อกรดต่าง และป้องกันการกัดกร่อนได้
- รับประกันคุณภาพ ไม่น้อยกว่า 1 ปี

14. โต๊ะซึ่งอ่างล้างแบบ 1 หัวก๊อก ขนาด 100 x 75 x 80 เซนติเมตร จำนวน 3 ตัว
รายละเอียด ดังนี้

- เป็นโต๊ะซึ่งอ่างล้างแบบ 1 หัวก๊อก หรือดีกว่า
- มีขนาดไม่น้อยกว่า 100 x 75 x 80 เซนติเมตร
- โครงสร้างเป็นเหล็กเคลือบ หรือดีกว่า
- ตัวตู้เป็นไม้อัดกันน้ำ หรือ เป็นไม้เคลือบลามิเนท หรือดีกว่า

15. โต๊ะซึ่งอ่างล้างแบบ 2 หัวก๊อก ขนาด 150 x 75 x 80 เซนติเมตร จำนวน 3 ตัว
รายละเอียด ดังนี้

- เป็นโต๊ะซึ่งอ่างล้างแบบ 2 หัวก๊อก หรือดีกว่า
- มีขนาดไม่น้อยกว่า 150 x 75 x 80 เซนติเมตร
- โครงสร้างเป็นเหล็กเคลือบ หรือดีกว่า
- ตัวตู้เป็นไม้อัดกันน้ำ หรือ เป็นไม้เคลือบลามิเนท หรือดีกว่า

ลงชื่อ.....ประธานกรรมการ

ลงชื่อ.....กรรมการ

ลงชื่อ.....อธิบดีกรมการ

16. โต๊ะปฏิบัติการติดผนัง ขนาด 150 x 75 x 80 เซนติเมตร จำนวน 15 ตัว
รายละเอียด ดังนี้

- เป็นโต๊ะโต๊ะปฏิบัติการติดผนัง หรือดีกว่า
- มีขนาดไม่น้อยกว่า 150 x 75 x 80 เซนติเมตร
- โครงสร้างเป็นเหล็กเคลือบ หรือดีกว่า
- ตัวโต๊ะเป็นไม้อัดกันน้ำ หรือ เป็นไม้เคลือบลามิเนท หรือดีกว่า

17. ตู้เก็บสารเคมี ขนาด 90 x 40 x 180 เซนติเมตร จำนวน 2 ตู้
รายละเอียด ดังนี้

- เป็นตู้สำหรับเก็บสารเคมี โดยเฉพาะ หรือดีกว่า
- มีขนาดไม่น้อยกว่า 90 x 40 x 180 เซนติเมตร
- โครงสร้างเป็นเหล็กเคลือบ หรือดีกว่า
- มือจับเป็นวัสดุ Stainless Steel หรือดีกว่า

18. ตู้เก็บของบนฝาผนัง ขนาด 150 x 30 x 60 เซนติเมตร จำนวน 6 ตู้
รายละเอียด ดังนี้

- เป็นตู้เก็บของแบบ ติดผนัง หรือดีกว่า
- มีขนาดไม่น้อยกว่า 150 x 30 x 60 เซนติเมตร
- โครงสร้างทำจากเหล็กเคลือบ หรือดีกว่า
- ตัวตู้เป็นไม้อัดกันน้ำ หรือ เป็นไม้เคลือบลามิเนท หรือดีกว่า

19. โต๊ะวางเครื่องชั่งสารเคมี ขนาด 100 x 75 x 80 เซนติเมตร จำนวน 1 ตัว
รายละเอียด ดังนี้

- เป็นโต๊ะสำหรับวางเครื่องชั่งสารเคมี หรือดีกว่า
- มีขนาดไม่น้อยกว่า 100 x 75 x 80 เซนติเมตร
- โครงสร้างเป็นเหล็กเคลือบ หรือดีกว่า
- ตัวโต๊ะเป็นไม้อัดกันน้ำ หรือ เป็นไม้เคลือบลามิเนท หรือดีกว่า

20. โต๊ะปฏิบัติการพร้อมชั้นวางของ ขนาด 200 x 75 x 80 เซนติเมตร จำนวน 15 ตัว
รายละเอียด ดังนี้

- เป็นโต๊ะปฏิบัติการพร้อมชั้นวางของ มีขนาดไม่น้อยกว่า 200 x 75 x 80 เซนติเมตร
- โครงสร้างเป็นไม้หรือเหล็กเคลือบ หรือดีกว่า
- มีชั้นวางขนาดไม่น้อยกว่า 100 x 35 x 75 เซนติเมตร และทำจากวัสดุที่เป็นไม้อัดกันน้ำ หรือ เป็นไม้เคลือบลามิเนท หรือดีกว่า

ลงชื่อ.....ประธานกรรมการ

ลงชื่อ.....กรรมการ

ลงชื่อ.....ใหม่ดีกรรมการ

21. แก้วอิมัลชัน แบบขาเหล็ก จำนวน 150 ชุด

รายละเอียด ดังนี้

- เป็นแก้วอิมัลชันวิทยาศาสตร์ ทำจากไม้ หรือดีกว่า
- มีขาเป็นเหล็ก หรือดีกว่า
- ตัวที่นั่ง เป็นแบบกลม

22. ชุดสื่อการเรียนรู้อิทธิพลของอุณหภูมิ และอุปกรณ์ทดลอง จำนวน 1 ชุด

รายละเอียด ดังนี้

- ในชุดสื่อการเรียนรู้อิทธิพลของอุณหภูมิ และอุปกรณ์ทดลอง มีรายการดังต่อไปนี้
- เครื่องจักรความร้อนจากโลหะจำรูป จำนวนไม่น้อยกว่า 1 ชุด
- กาลิเลโอเทอร์โมมิเตอร์ จำนวนไม่น้อยกว่า 1 ชุด
- เครื่องกำเนิดไฟฟ้าสวิตช์ จำนวนไม่น้อยกว่า 1 ชุด
- เกมขดลวดไฟฟ้าฝึกรหัส จำนวนไม่น้อยกว่า 3 ชุด
- หุ่นพระราชานุสาวรีย์ รัชกาลที่ จำนวนไม่น้อยกว่า 1 ชุด
- หุ่นยนต์เดินหลบสิ่งกีดขวาง จำนวนไม่น้อยกว่า 2 ชุด
- ชุดระนาบเอียง แบบที่ 1 จำนวนไม่น้อยกว่า 1 ชุด
- ชุดเครื่องกล 6 แบบ จำนวนไม่น้อยกว่า 2 ชุด
- ชุดทฤษฎีจลน์ (ใหม่) จำนวนไม่น้อยกว่า 1 ชุด
- เครื่องยนต์ดีเซล 4 จังหวะ (ใหญ่) จำนวนไม่น้อยกว่า 1 ชุด
- ชุดการดูดกลืนความร้อนของสี จำนวนไม่น้อยกว่า 1 ชุด
- รถโซล่าเซลล์ (ใหญ่) จำนวนไม่น้อยกว่า 2 ชุด
- แบบจำลองโมเลกุล-ชุดใหญ่ จำนวนไม่น้อยกว่า 2 ชุด
- ปากกาวัดค่า pH จำนวนไม่น้อยกว่า 4 ชุด
- ชุดแยกน้ำด้วยไฟฟ้า จำนวนไม่น้อยกว่า 10 ชุด
- กระจกกรองกระเบื้อง สก. 130 มม. จำนวนไม่น้อยกว่า 4 ชุด
- โกร่งบดยา สก 130 มม. จำนวนไม่น้อยกว่า 4 ชุด
- จานหลุมกระเบื้อง 12 หลุม จำนวนไม่น้อยกว่า 10 ชุด
- ถ้วยกระเบื้องกันลม 150 มล จำนวนไม่น้อยกว่า 10 ชุด
- เบ้ากระเบื้องทรงสูงพร้อมฝา 50 มล จำนวนไม่น้อยกว่า 20 ชุด
- ที่ตั้งหลอดทดลอง 3 ขนาด จำนวนไม่น้อยกว่า 12 ชุด

ลงชื่อ..... ประธานกรรมการ

ลงชื่อ..... กรรมการ

ลงชื่อ..... ใจดี กรรมการ

7. วงเงินงบประมาณ/วงเงินที่ได้รับจัดสรร

วงเงินงบประมาณข้อบัญญัติองค์การบริหารส่วนจังหวัด งบประมาณรายจ่ายประจำปี พ.ศ.2564 แผนงานการศึกษา ครุภัณฑ์อื่น ๆ หน้า 371 ข้อ 14 โครงการจัดซื้อครุภัณฑ์ประจำห้องวิทยาศาสตร์ ระดับมัธยมศึกษาตอนปลาย โรงเรียนชุมชนวัดหนองค้อ อำเภอศรีราชา ตั้งจ่ายจากเงินรายได้ (ปรากฏในแผนงานด้านบริการชุมชนและสังคม 00200, แผนงานการศึกษา 00210, งานบริหารทั่วไปเกี่ยวกับการศึกษา 00211) หน้าที่ 188 รายการที่ 101 ของแผนฯ) ตั้งไว้ 3,550,800.- บาท

8. งานงวดและการจ่ายเงิน

กำหนดส่งมอบและเบิกจ่ายงวดเดียว

9. อัตราค่าปรับ

กำหนดค่าปรับเป็นรายวันในอัตราตายตัวระหว่างร้อยละ 0.20 ของราคาพัสดุที่ยังไม่ได้รับมอบ

10. การกำหนดระยะเวลารับประกันความชำรุดบกพร่อง (ถ้ามี)

ระยะเวลาประกัน 1 ปี นับจากวันที่คณะกรรมการตรวจรับพัสดุ

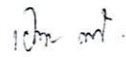
ลงชื่อ  ประธานกรรมการ
(นางอมร กี่ภาวัน)
ครูชำนาญการ ร.ร.ชุมชนวัดหนองค้อ

ลงชื่อ  กรรมการ
(นายวีรศักดิ์ อัจจุหา)
ครูชำนาญการ ร.ร.ชุมชนวัดหนองค้อ

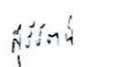
ลงชื่อ  กรรมการ
(นางสาวสุรรัตน์ โพธิ์เรีย)
ครูชำนาญการ ร.ร.ชุมชนวัดหนองค้อ



บริษัท เอ.เอ็ม.อี.คอมพิวเตอร์ แอนด์ เอ็นจิเนียริ่ง จำกัด
A.M.E. COMPUTER AND ENGINEERING CO., LTD.

3/32-33 ม.5 ถ.สุขุมวิท ต.บ้านนา อ.เมือง จ.ชลบุรี 20000 ☎ (038) 279222-5, 279444 FAX : (038) 279445
3/32-33 SUKHUMVIT RD., BANGNAE, MUANG, CHONBURI 20000 ☎ (038) 279222-5 FAX : (038) 279445

รายละเอียดคุณลักษณะประกอบโครงการจัดซื้อครุภัณฑ์ประจำห้องวิทยาศาสตร์ ระดับ
มัธยมศึกษาตอนปลาย

โรงเรียนชุมชนวัดหนองก้อ อำเภอสรีราชา

1. เครื่องมัลติมีเดียโปรเจคเตอร์ ระดับ XGA ขนาด 3,500 Ansi Lumens EPSON EB-W51 จำนวน 3 เครื่อง
รายละเอียด

- เป็นเครื่องฉายภาพเลนส์เดี่ยว สามารถต่อกับอุปกรณ์เพื่อฉายภาพ จากคอมพิวเตอร์และวีดีโอ
- ใช้ LCD Panel ขนาด 0.59 นิ้ว
- ระดับ WXGA เป็นระดับความละเอียดของภาพที่ True (WXGA มีความละเอียด 1,280 x 800 สูงกว่า XGA ที่มีความละเอียด 1,024 x 768)
- ขนาดที่กำเนิดส่องสว่างของแสงขาว และแสงสี 3,500 Ansi Lumens
- ใช้หลอดภาพชนิด UHE กำลังไฟห้า 210 วัตต์ อายุการใช้งาน 6,000 ชั่วโมงในโหมดปกติและ 12,000 ชั่วโมงในโหมดประหยัดพลังงาน
- มีอัตราส่วน Contrast Ratio 16,000 : 1
- สามารถปรับแก้สี่เหลี่ยมคางหมูโดยปรับมุมได้ทั้ง 4 มุม (Quick Corner) เพื่อรองรับการวางเครื่องฉายแบบเอียงได้
- สามารถเปิดเครื่องได้ทันที เมื่อมีการเชื่อมต่อช่องสัญญาณภาพขาเข้า (Auto Power On) และเมื่อมีกระแสไฟจ่ายเข้าตัวเครื่อง โปรเจคเตอร์ (Direct Power On) เป็นอย่างน้อย
- มีฟังก์ชันการตรวจจับสัญญาณขาเข้า (Input Signal) อัตโนมัติ (Auto Source Search)
- มีปุ่มเตือนสไตต์เพื่อปรับสี่เหลี่ยมคางหมูในแนวนอน
- ใช้ช่วงเวลาในการ Start-Up ไม่เกิน 6 วินาที
- มีระบบ Instant Off เพื่อรองรับการปิดเครื่องได้โดยไม่ต้อง Cool-Down
- มีฝาปิดครอบเลนส์ เป็นอุปกรณ์มาตรฐาน ซึ่งเป็นส่วนประกอบเดียวกับตัวเครื่อง

..... ประธานกรรมการซื้อหรือจ้างโดยวิธีตัดเลือก
(ลงชื่อ)  กรรมการ

..... กรรมการ





บริษัท เอ.เอ็ม.อี.คอมพิวเตอร์ แอนด์ เอ็นจิเนียริ่ง จำกัด
A.M.E. COMPUTER AND ENGINEERING CO., LTD.

3/32-33 ม.5 ด.สุขุมวิท ต.บ้านสวน อ.เมือง จ.ชลบุรี 20000 ☎ (038) 279222-5, 279444 FAX : (038) 279445
3/32-33 SUKHUMVIT RD., BANSUAN, MUANG, CHONBURI 20000 ☎ (038) 279222-5 FAX : (038) 279445

- ผลิตภัณฑ์ที่เสนอมีหนังสือรับรองผลิตภัณฑ์และหนังสือแต่งตั้งให้เป็นตัวแทนจำหน่ายจากบริษัท ผู้ผลิต หรือสาขาของบริษัท ผู้ผลิตในประเทศไทย ว่าอยู่ในสายการผลิตมีการสนับสนุนทางด้านเทคนิคเพื่อ ประสิทธิภาพด้านการบริการหลังการขาย
- มีการรับประกัน 1 ปี

2. จอรับภาพ ชนิดมอเตอร์ไฟฟ้า Gygar ขนาด 150 นิ้ว จำนวน 3 จอ

รายละเอียด

- ขนาดเส้นทแยงมุม มีขนาด 150 นิ้ว ✓
- จอภาพสามารถหมุนเก็บในกล่องได้ บังคับจอ ผนัง ลง หยุด ค้วยสวิทช์ หรือรีโมทคอนโทรล ใช้ไฟฟ้า Ac 220- โวลต์ 50 เฮิร์ตซ์ ✓
- พร้อมติดตั้ง ✓

3. เครื่องฉายภาพ 3 มิติ VERTEX D1408T จำนวน 3 เครื่อง

รายละเอียด

- เป็นเครื่องฉายทอดสัญญาณภาพจากวัตถุ เช่น วัตถุ 3 มิติ พิล์มสไลด์ แผ่นใส หนังสือ เป็นต้น
- อุปกรณ์สร้างสัญญาณภาพแบบ CMOS ขนาด 1/2 นิ้ว (1/2 นิ้ว ใหญ่กว่า 1/3 นิ้ว)
- สามารถใช้งานร่วมกับโทรทัศน์ โปรเจคเตอร์ คอมพิวเตอร์ ✓
- ให้ความละเอียด (Resolution) 8,300,000 พิกเซล ✓
- มีระบบการซูมภาพ 396x (22 x Optical , 18 x Digital)
- มีไฟส่องสว่างด้านบนสองข้าง และมีไฟส่องสว่างด้านล่าง ชนิด LED ✓
- มีช่องต่อสัญญาณ Input / Output อย่างน้อย RGB x 2, S-Video x 1, Video x 1, USB, RS-232 ✓
- สินค้ามีการรับประกันคุณภาพ อะไหล่และบริการเป็นเวลา 1 ปี ✓

(ลงชื่อ)..........ประธานกรรมการ หรือหรือจ้างโดยวิธีคัดเลือก

(ลงชื่อ)..........กรรมการ

(ลงชื่อ)..........กรรมการ





บริษัท เอ.เอ็ม.อี.คอมพิวเตอร์ แอนด์ เอ็นจิเนียริ่ง จำกัด
A.M.E. COMPUTER AND ENGINEERING CO., LTD.

3/32-33 ม.5 ถ.สุขุมวิท ต.บ้านसान อ.เมือง จ.ชลบุรี 20000 ☎ (038) 279222-5, 279444 FAX : (038) 279445
2/32-33 SUKPHUMVIT RD., BANGSAN, MUANG, CHONBURI 20000 ☎ (038) 279222-5 FAX : (038) 279445

4. กล้องจุลทรรศน์ ชนิด 3 คา พร้อมชุดถ่ายภาพระบบดิจิทัล Xenon XSZ-166T จำนวน 1 เครื่อง
รายละเอียด

4.1 กล้องจุลทรรศน์ ชนิด 3 คา

- เป็นกล้องจุลทรรศน์ ชนิด 3 คา พร้อมชุดถ่ายภาพระบบดิจิทัล หรือดีกว่า
- หัวกล้องชนิด 3 กระบอกคา กระบอกคาเอียงไม่เกิน 30 องศา
- เลนส์ตา ชนิดเห็นภาพกว้าง กำลังขยาย 10X จำนวน 1 คู่ เห็นภาพกว้าง 22 มิลลิเมตรและระบบป้องกันเชื้อรา
- เลนส์วัตถุ ชนิด Plan Achromat IC S มีระบบป้องกันเชื้อรา มีกำลังขยายไม่ต่ำกว่า 4 กำลังขยาย
 - 4 x N.A. 0.01
 - 10 x N.A. 0.25
 - 40 x N.A. 0.65
 - 100 x N.A. 1.25
- แท่นวางขนาดไม่น้อยกว่า 180 x 160 มิลลิเมตร
- ใช้ระบบไฟแบบ LED หรือดีกว่า มีขนาดไม่น้อยกว่า 3 วัตต์
- ตัวแท่นวางมีระยะสามารถเลื่อนระยะได้ไม่น้อยกว่า 75 x 50 มิลลิเมตร
- แบ้นบรรจุเลนส์วัตถุ สามารถบรรจุเลนส์วัตถุได้ไม่น้อยกว่า 4 ช่อง

4.2 กล้องถ่ายภาพระบบดิจิทัล Optikam B3

- มีความละเอียด 2 ล้านพิกเซล
- ความเร็วภาพสูงสุด 45 เฟรม/วินาที
- มีระบบ Auto White balance
- ชนิดของเซ็นเซอร์รับภาพ เป็นแบบ CMOS หรือ CCD
- สามารถเชื่อมต่อการแสดงผลภาพสด (Live) ผ่านคอมพิวเตอร์ได้
- โปรแกรมวิเคราะห์ภาพ สามารถทำการวัดขนาดและใส่สเกลบาร์ได้
- ผลิตภัณฑ์ที่เสนอข้อ 4.1 และ 4.2 มีหนังสือรับรองผลิตภัณฑ์และหนังสือแต่งตั้งให้เป็นตัวแทนจำหน่ายจากบริษัทผู้ผลิต หรือจากตัวแทนจำหน่ายในประเทศไทยว่าอยู่ในสายการผลิตมีการสนับสนุนทางด้านเทคนิคเพื่อประสิทธิภาพด้านการบริการหลังการขาย

..... ประธานกรรมการซื้อหรือจ้าง
..... กรรมการ
..... กรรมการ





บริษัท เอ.เอ็ม.อี.คอมพิวเตอร์ แอนด์ วิศวกรรม จำกัด
A.M.E. COMPUTER AND ENGINEERING CO., LTD.

3/32-33 ม.5 ถ.สุขุมวิท ต.บ้านสวน อ.เมือง จ.ชลบุรี 20000 ☎ (038) 279222-5, 279444 FAX : (038) 279445
3/32-33 SUKUMVIT RD., BANSUAN, MUANG, CHONBURI 20000 ☎ (038) 279222-5 FAX : (038) 279445

- มีการรับประกันสินค้า 1 ปี

5.กล้องจุลทรรศน์ ชนิด 2 ตา สำหรับงานการสอน Xenon EX-800 จำนวน 5 เครื่อง
รายละเอียด

- มีกำลังขยายไม่น้อยกว่า 1,000 เท่า
- หัวกล้อง (Viewing Head) เป็นชนิดครอบกอดำ
หมุนได้รอบ 360 องศา และมีปุ่มล็อกตรึงให้อยู่กับที่
- เลนส์ใกล้ตา (Eye Pieces) ชนิดเห็นภาพกว้าง กำลังขยาย 10 x 1 คู่ มี Field Number 18 มิลลิเมตร
- เลนส์วัตถุ (Objective) ชนิด Achromatic Parfocal กำลังขยาย 4 กำลังขยาย ดังนี้
 - 4 x 1 หัว
 - 10 x 1 หัว
 - 40 x 1 หัว
 - 100 x 1 หัว
- เป็นบรรจุเลนส์วัตถุ สามารถบรรจุเลนส์วัตถุได้ไม่น้อยกว่า 4 ช่อง
- ระบบแสงไฟอยู่ในฐานกล้อง เป็นชนิด LED มีขนาดไม่น้อยกว่า 1 วัตต์
- ตัวเครื่องมีแบตเตอรี่ขนาด 4,600 mA
- ใช้ไฟ 220 โวลต์
- มีสารเคลือบเลนส์เพื่อป้องกันเชื้อรา
- ผลิตภัณฑ์ที่เสนอต้องมีหนังสือรับรองผลิตภัณฑ์และหนังสือแต่งตั้งให้เป็นตัวแทนจำหน่ายจาก
บริษัทผู้ผลิต หรือจากตัวแทนจำหน่ายในประเทศไทยว่าอยู่ในสายการผลิตมีการสนับสนุนทางด้าน
เทคนิคเพื่อประสิทธิภาพด้านการบริการหลังการขาย
- มีการรับประกันสินค้า 1 ปี

(ร.พ.)..... ประธานกรรมการซื้อหรือจ้างโดยวิธีคัดเลือก

ลงชื่อ)..... กรรมการ

ลงชื่อ)..... กรรมการ





บริษัท เอ.เอ็ม.อี.คอมพิวเตอร์ แอนด์ วิศวกรรม จำกัด
A.M.E. COMPUTER AND ENGINEERING CO., LTD.

3/32-33 ม.5 ถ.สุขุมวิท ต.บ้านสวน อ.เมือง จ.ชลบุรี 20000 ☎ (038) 279222-5 279444 FAX : (038) 279445
3/32-33 SUKHLUMVIT RD., BANSUAN, MUANG, CHONBURI 20000 ☎ (038) 279222-5 FAX : (038) 279445

6. โทรทัศน์ แอลอีดี (LED TV) แบบ Smart TV ขนาด 40 นิ้ว SHARP จำนวน 3 เครื่อง

รายละเอียด

- ระดับความละเอียดของจอภาพ 1,920 x 1,080 พิกเซล
- ขนาดที่กำหนดเป็นขนาดจอภาพ ขั้นต่ำ 40 นิ้ว
- แสดงภาพด้วยหลอดภาพ แบบ LED Backlight
- สามารถเชื่อมต่ออินเทอร์เน็ตได้ (Smart TV)
- มีช่องเชื่อมต่อ HDMI 2 ช่อง เพื่อการเชื่อมต่อสัญญาณภาพและเสียง
- ช่องต่อ USB 1 ช่อง รองรับไฟล์ภาพ เพลงและภาพยนตร์
- มีตัวรับสัญญาณดิจิทัล (Digital) ในตัว

SHARP

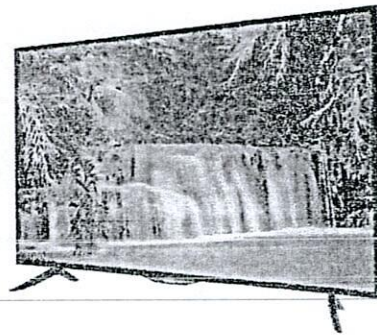

7. เครื่องปรับอากาศแบบแยกส่วน Eminent ชนิดแขวน ขนาด 24,000 บีทียู จำนวน 6 เครื่อง

รายละเอียด

- เป็นเครื่องปรับอากาศแบบแยกส่วน ชนิดแขวน มีขนาดไม่ต่ำกว่า 24,000 บีทียู
- ราคาที่กำหนดเป็นราคาที่รวมค่าติดตั้ง
- เครื่องปรับอากาศที่เสนอต้องได้รับการรับรองมาตรฐานผลิตภัณฑ์อุตสาหกรรม และฉลากประหยัดไฟฟ้าเบอร์ 5
- ต้องเป็นเครื่องปรับอากาศที่ประกอบสำเร็จรูปทั้งชุด ทั้งหน่วยส่งความเย็นและหน่วยระบายความร้อนจากโรงงานเดียวกัน
- มีความหน่วยเวลาการทำงานของคอมเพรสเซอร์
- การติดตั้งเครื่องปรับอากาศ แบบแยกส่วนประกอบด้วยอุปกรณ์ ดังนี้ สวิตซ์ 1 ตัว ท่อทองแดงไปกลับหุ้มฉนวนยาว 4 เมตร สายไฟยาวไม่เกิน 15 เมตร

(.....) ประธานกรรมการซื้อหรือจ้างโดยวิธี.....
(.....) กรรมการ
(.....) กรรมการ

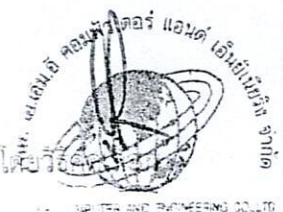



บริษัท เอ.เอ็ม.อี.คอมพิวเตอร์ แอนด์ เอ็นจิเนียริง จำกัด
A.M.E. COMPUTER AND ENGINEERING CO., LTD.

3.32-33 ม.5 ถ.สุขุมวิท ต.บ้านสวน อ.เมือง จ.ชลบุรี 20000 ☎ (038) 279222-5, 279444 FAX : (038) 279445
3.32-33 SUKHLUMVIT RD., BANSUAN, MUANG, CHONBURI 20000 ☎ (038) 279222-5 FAX : (038) 279445

8. เครื่องคอมพิวเตอร์โน้ตบุ๊ก สำหรับประมวลผล Acer Travel Mate จำนวน 3 เครื่อง

รายละเอียด

- มีหน่วยประมวลผลกลาง (CPU) ไม่น้อยกว่า 4 แกนหลัก (4 Core) และ 8 แกนเสมือน (8 Thread) และมีเทคโนโลยีเพิ่มสัญญาณนาฬิกาได้ในกรณีที่ต้องใช้ความสามารถในการประมวลผลสูง (Turbo Boost หรือ Max Boost) โดยมีความเร็วสัญญาณนาฬิกาสูงสุดไม่น้อยกว่า 4 GHz จำนวน 1 หน่วย
- มีหน่วยประมวลผลกลาง (CPU) มีหน่วยความจำแบบ Cache Memory รวมในระดับ (Level) เดียวกันขนาดไม่น้อยกว่า 8 MB
- มีหน่วยความจำหลัก (RAM) ชนิด DDR4 หรือดีกว่า ขนาดไม่น้อยกว่า 8 GB
- มีหน่วยจัดเก็บข้อมูล ชนิด SATA หรือดีกว่า ขนาดความจุไม่น้อยกว่า 1 TB หรือ Solid State Drive ขนาดความจุไม่น้อยกว่า 250 GB จำนวน 1 หน่วย
- มีจอภาพที่รองรับความละเอียดไม่น้อยกว่า 1,366 x 768 Pixel และมีขนาดไม่น้อยกว่า 12 นิ้ว
- มีกล้องความละเอียดไม่น้อยกว่า 1,280 x 720 pixel หรือ 720p
- มีช่องเชื่อมต่อ (Interface) แบบ USB 2.0 หรือดีกว่า ไม่น้อยกว่า 3 ช่อง
- มีช่องเชื่อมต่อแบบ HDMI หรือ VGA จำนวนไม่น้อยกว่า 1 ช่อง
- มีช่องเชื่อมต่อระบบเครือข่าย (Network Interface) แบบ 10/100/1000 Base-T หรือดีกว่าแบบติดตั้งภายใน (Internal) หรือภายนอก (External) จำนวนไม่น้อยกว่า 1 ช่อง
- สามารถใช้งานได้ไม่น้อยกว่า Wi-Fi (IEEE 802.11 ax) และ Bluetooth

9. เครื่องสำรองไฟฟ้า ZIRCON PI-1KVA ขนาด 1 KVA จำนวน 3 เครื่อง

รายละเอียด

- มีกำลังไฟฟ้าด้านนอก 1 KVA (700 Watts)
- สามารถสำรองไฟฟ้าได้ 15 นาที



(ลงชื่อ).....ประธานกรรมการซื้อหรือจ้างโดยวิธีคัดเลือก

(ลงชื่อ).....กรรมการ

(ลงชื่อ).....กรรมการ



บริษัท เอ.เอ็ม.อี.คอมพิวเตอร์ แอนด์ วิศวกรรม จำกัด
A.M.E. COMPUTER AND ENGINEERING CO., LTD.

332-33 ม.5 ถ.สุขุมวิท ต.บ้านสวน อ.เมือง จ.ชลบุรี 20000 ☎ (038) 279222-5, 279444 FAX : (038) 279445
332-33 SUKHUMVIT RD., BANSUAN, MUANG, CHONBURI 20000 ☎ (038) 279222-5 FAX : (038) 279445

10. ชุดเครื่องเสียงพร้อมลำโพงสำหรับงานสอน NPE TI-502 ขนาด 60 วัตต์ (พร้อมติดตั้ง) จำนวน 3 ชุด

รายละเอียด

- เป็นชุดเครื่องเสียงพร้อมลำโพงสำหรับงานสอน
- มีขนาดกำลังขับ 60 วัตต์
- มีไมโครโฟน แบบมีสาย B.58 จำนวน 1 ตัว อยู่ในชุด หรือดีกว่า
- มีลำโพง ขนาด 5 นิ้ว NTS NC-502 พร้อมติดตั้ง จำนวน 2 ตัว อยู่ในชุด
- พร้อมติดตั้ง ตามตำแหน่งที่โรงเรียนกำหนด

11. ชุดสารเคมี สำหรับมัธยมตอนปลาย Seitrader CE-833 จำนวน 1 ชุด

รายละเอียด

- ในชุดสารเคมี สำหรับมัธยม ตอนปลาย มีรายการไม่น้อยกว่า รายละเอียดด้านล่างนี้
- CE-604 Acetic Acid Conc. 98% กรด อะซิติกเข้มข้น 98% 450 CC จำนวน 4 ขวด
- CE-606 Acetone อะซิโตน 450 CC จำนวนไม่น้อยกว่า 4 ขวด
- CE-612 Ammonia Solution สารละลายแอมโมเนีย 27% 450 cc จำนวน 4 ขวด
- CE-619 Ascorbic Acid กรดแอสคอบิค (วิตามินซีผง) 50g จำนวน 4 กระป๋อง
- CE-626 Benedicts Solution สารละลายเบนดิคส์ 450 cc จำนวน 4 ขวด
- CE-629 Borax บอแรกซ์ 450 g จำนวน 4 กระป๋อง
- CE-635 Calcium Carbonate Chip แคลเซียมคาร์บอเนต 450g จำนวน 4 กระป๋อง
- CE-648 Citric Acid กรดซิตริก (กรดมะนาว) 450 g จำนวน 4 กระป๋อง
- CE-655 Copper (II) Sufate คอปเปอร์ (ii) ซัลเฟต (จุนตี) 450 g จำนวน 4 กระป๋อง
- CE-660 Ethyl Alcohol เอทิลแอลกอฮอล์ 95% 3.8 Lt. จำนวน 4 แกลลอน



ลงชื่อ).....ประธานกรรมการซื้อหรือจำหน่ายวัสดุเคมี
ลงชื่อ).....กรรมการ
ลงชื่อ).....กรรมการ





บริษัท เอ.เอ็ม.อี.คอมพิวเตอร์ แอนด์ เอ็นจิเนียริ่ง จำกัด
A.M.E. COMPUTER AND ENGINEERING CO., LTD.

3/32-33 ม.5 ต.สุขุมวิท ต.บ้านสวน อ.เมือง จ.ชลบุรี 20000 ☎ (038) 279222-5, 279444 FAX : (038) 279445
3/32-33 SUKHUMVIT RD., BANSUAN, MUANG, CHONBURI 20000 ☎ (038) 279222-5 FAX : (038) 279445

- CE-667 Formalin 40% ฟอรัมาลีน 40% 450 cc. จำนวน 4 ขวด ✓
- CE-671 Gential Violet เจนเซียล ไวโอเลต 100 cc จำนวน 4 ขวด ✓
- CE-672 Glucose กลูโคส 250g จำนวน 4 ครอบง ✓
- CE-673 Glyceral กลีเซอริน (กลีเซอรอล) 250 cc จำนวน 4 ขวด ✓
- CE-676 Hydrogen Peroxide ไฮโดรเจนเปอร์ออกไซด์ 45% 450 cc จำนวน 4 ขวด ✓
- CE-679 Hydrochloric Acid 12 M.กรดไฮโดรคลอริก 12 โมล 450cc จำนวน 4 ขวด ✓
- CE-680 Iodine Crystal ไอโอดีนคริสตอล 50g จำนวน 4 ขวด
- CE-682 Iodine Solution 1% สารละลายไอโอดีน 1% 450cc จำนวน 4 ขวด
- CE-683 Iron powder ผงตะไบเหล็ก 100 g จำนวน 4 ครอบง
- CE-702 Methyl Alcohol เมททิลแอลกอฮอล์ (จุดไฟ) 3.8 Lt. จำนวน 4 แกลลอน
- CE-708 Methylene Blue 0.1% เมททิลีนบลู 0.1% 60cc จำนวน 4 ขวด
- CE-713 Nitric Acid Conc. 68% กรดไนตริก เข้มข้น 68% 450 cc จำนวน 4 ขวด
- CE-723 Phenolphthalein 0.1% ฟีนอล์ฟทาลีน 0.1% 100cc จำนวน 4 ขวด
- CE-726 Potassium Alum โปแทสเซียมอลัม (สารส้ม) 450 g จำนวน 4 ครอบง
- CE-734 Potassium Hydroxide โปแทสเซียมไฮดรอกไซด์ 350g จำนวน 4 ครอบง
- CE-828 Potassium Permanganate ค่างทับทิม 450g จำนวน 4 ครอบง
- CE-743 Safranin Solution ซาฟรานิน 100cc. จำนวน 4 ขวด
- CE-750 Sodium Carbonate โซเดียมคาร์บอเนต (โซดาแอช) 250 g 4 ครอบง
- CE-752 Sodium Chloride โซเดียมคลอไรด์ 450g จำนวน 4 ครอบง
- CE-754 Sodium Bicarbonate โซเดียมไบคาร์บอเนต (ผงฟู) 350 g จำนวน 4 ครอบง
- CE-758 Sodium Hydroxide Pellets โซเดียมไฮดรอกไซด์ (เม็ด) 350g 4 ครอบง
- CE-758 Sodium Hydroxide โซเดียมไฮดรอกไซด์ (เม็ด) 350g จำนวน 4 ครอบง
- CE-760 Sodium Hypochlorite โซเดียมไฮโปคลอไรต์ 10% 450cc 4 ขวด
- CE-762 Sodium Metal โซเดียมเมทัล 8g 4 ขวด
- CE-770 Sodium Sulfate โซเดียมซัลเฟต 450g จำนวน 4 ครอบง



.....ประธานกรรมการ
(ลงชื่อ).....กรรมการ
(ลงชื่อ).....กรรมการ

บริษัท เอ.เอ็ม.อี.คอมพิวเตอร์ แอนด์ เอ็นจิเนียริ่ง จำกัด
A.M.E. COMPUTER AND ENGINEERING CO., LTD.



บริษัท เอ.เอ็ม.อี.คอมพิวเตอร์ แอนด์ เอ็นจิเนียริ่ง จำกัด
A.M.E. COMPUTER AND ENGINEERING CO., LTD.

3/32-33 ม.5 ถ.สุขุมวิท ต.บ้านสวน อ.เมือง จ.ชลบุรี 20000 ☎ (038) 279222-5, 279444 FAX : (038) 279445
3/32-33 SUKHUMVIT RD., BANSUAN, MUANG, CHONBURI 20000 ☎ (038) 279222-5 FAX : (038) 279445

- CE-773 Sodium Thiosulfate โซเดียม ไทโอซัลเฟต 450 g จำนวน 4 กระป๋อง
- CE-774 Starch แป้งมัน 250 g จำนวน 4 กระป๋อง
- CE-777 Sulfuric Acid 98% กรดซัลฟูริก เข้มข้น 98% 450 cc จำนวน 4 ขวด
- CE-782 Sucrose ซูโครส (น้ำตาลทราย) 450 g จำนวน 4 กระป๋อง
- CE-783 Sulfur Powder กำมะถันผง (ซัลเฟอร์) 350 g จำนวน 4 กระป๋อง
- CE-791 Universal Indicator ยูนิเวอร์แซลอินดิเคเตอร์ 100 cc จำนวน 4 ขวด
- CE-796 Xylene ไซลีน 450 cc จำนวน 4 ขวด
- CE-805 Biuret ไบยูเรต 100 cc จำนวน 4 ขวด
- CE-832 Zinc Powder ผงสังกะสี 200 g จำนวน 4 กระป๋อง
- เนื่องจากบรรจุภัณฑ์แยกเป็นประเภท เช่น ใช้สำหรับสารเคมีที่เป็นของเหลว สารเคมีชนิดเม็ด สารเคมีชนิดผงหรือเกร็ด จะมีบรรจุภัณฑ์ ลักษณะเดียวกัน จึงขออนุญาตนำตัวอย่างลักษณะมาในรูปด้านบน และทางบริษัทผู้ผลิต ได้นำเสนอโดยการจำหน่ายเป็นชุด ในชื่อ Scitrader รุ่น CE-833 ชุดสารเคมี สำหรับมัธยมตอนปลาย แล้ว



(ลงชื่อ).....ประธานกรรมการซื้อคือทำโดยวิธีคิดแล้ว

(ลงชื่อ).....กรรมการ

(ลงชื่อ).....กรรมการ



บริษัท เอ.เอ็ม.อี.คอมพิวเตอร์ แอนด์ เอ็นจิเนียริง จำกัด
A.M.E. COMPUTER AND ENGINEERING CO., LTD.

3/32-33 ม.5 ถ.สุขุมวิท ต.บ้านนา อ.เมือง จ.ชลบุรี 20000 ☎ (038) 279222-5, 279444 FAX : (038) 279445
 3/32-33 SUKHLUMVIT RD., BANSUAN, MUANG, CHONBURI 20000 ☎ (038) 279222-5 FAX : (038) 279445

13.ตู้ดูดควันพิษ IMC LF-031 ตัวตู้ภายนอกขนาด 1,200 x 800 x 2,350 มิลลิเมตร จำนวน 1 ตู้
 รายละเอียด

- เป็นตู้สำหรับดูดควันพิษ เพื่อป้องกันไอระเหยของสารเคมีขณะปฏิบัติงาน หรือดีกว่า
- ภายในตู้ มีขนาด 800 x 750 x 450 มิลลิเมตร
- ตัวตู้ภายนอก มีขนาด กว้าง 1,000 x ลึก 800 x สูง 2,200 มิลลิเมตร
- มีความเร็วในการดูดอากาศ 0.4 เมตรต่อวินาที
- มีระดับเสียงของการทำงานต้องต่ำกว่า 60dB
- ตัวเครื่องทำจากพอร์ซเลน มีความหนา 6 มิลลิเมตร
- สามารถใช้กับไฟฟ้า ขนาด 220 โวลท์ 50-เฮิร์ตซ์ ได้
- ติดตั้งระบบไฟฟ้าให้เข้ากับตู้และระบบน้ำให้เข้ากับตู้
- สามารถทนต่อกรดด่าง และป้องกันการกัดกร่อนได้
- รับประกันคุณภาพ 1 ปี
- รูปภาพเป็นรูปภาพประกอบเท่านั้น

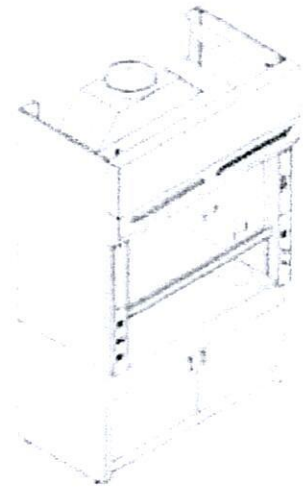

Fume Hood : ตู้ดูดควัน

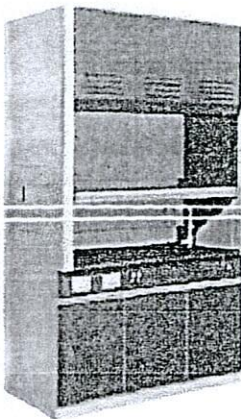

- Light source : explosion proof LED Light
- Air deflector : Used 5 mm. Compact chemistry basalplate
- Windows glass : 5 mm thickness explosion proof tempered glass
- Table top : use 12.7 mm thickness anti-corrosion black C-SPC
- Sink : PP, acid-resistance, alkali resistance and corrosion-resistance
- HR Blowing rate : 1500 CBM

Description	
ID.	Size (L x W x H)
LF-031	120 x 80 x 235 cm.
LF-032	150 x 80 x 235 cm.
LF-033	180 x 80 x 235 cm.

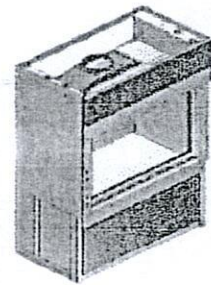

(ลงชื่อ).....ประธานกรรมการซื้อหรือจ้างโดย.....
 (ลงชื่อ).....กรรมการ
 (ลงชื่อ).....กรรมการ





บริษัท เอ.เอ็ม.อี.คอมพิวเตอร์ แอนด์ เอ็นจิเนียริ่ง จำกัด
A.M.E. COMPUTER AND ENGINEERING CO., LTD.

3/32-33 ม.5 ถ.สุขุมวิท ต.บ้านสวน อ.เมือง จ.ชลบุรี 20000 ☎ (038) 279222-5, 279444 FAX : (038) 279445
3/32-33 SUKHLMVIT RD., BANSUAN, MUANG, CHONEURI 20000 ☎ (038) 279222-5 FAX : (038) 279445

14. โต๊ะล้างอ่างล้างแบบ 1 หัวก๊อก ขนาด 100 x 75 x 80 เซนติเมตร ThaiMicros WB-100S จำนวน 3 ตัว
รายละเอียด

- เป็น โต๊ะล้างอ่างล้างแบบ 1 หัวก๊อก หรือดีกว่า
- มีขนาดไม่น้อยกว่า 100 x 75 x 80 เซนติเมตร
- โครงสร้างเป็นเหล็กเคลือบ หรือดีกว่า
- ตัวตู้เป็น ไม้อัดกันน้ำ หรือ เป็น ไม้เคลือบลามิเนท หรือดีกว่า

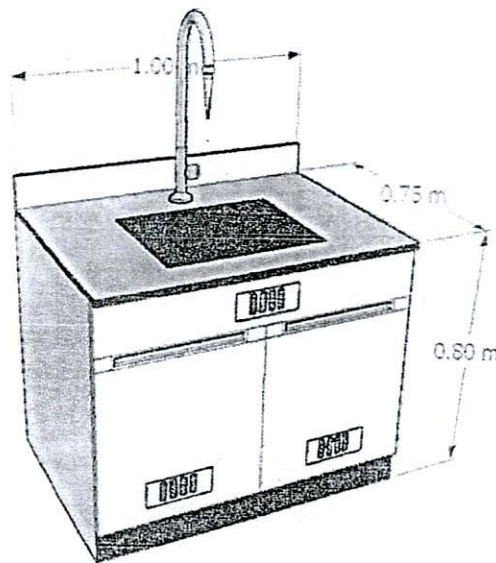

(ลงชื่อ).....*ว.พ.*.....ประธานกรรมการซื้อหรือจ้างโดยวิธีคัดเลือก
(ลงชื่อ).....*ว.พ.*.....กรรมการ
(ลงชื่อ).....*ว.พ.*.....กรรมการ

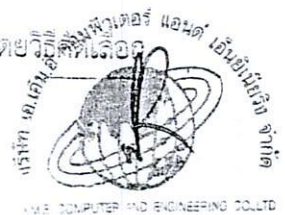



บริษัท เอ.เอ็ม.อี.คอมพิวเตอร์ แอนด์ เอ็นจิเนียริง จำกัด
A.M.E. COMPUTER AND ENGINEERING CO., LTD.

3/32-33 ม.5 ถ.สุขุมวิท ต.บ้านसान อ.เมือง จ.ชลบุรี 20000 ☎ (038) 279222-5, 279444 FAX : (038) 279445
3/32-33 SUKFLMVIIT RD., BANSUAN, MUANG, CHONEURI 20000 ☎ (038) 279222-5 FAX : (038) 279445

15. โต๊ะซึ่งอ่างล้างแบบ 2 หัวก๊อก ขนาด 150 x 75 x 80 เซนติเมตร ThaiMicros WB-150S จำนวน 3 ตัว

รายละเอียด

- เป็นโต๊ะซึ่งอ่างล้างแบบ 2 หัวก๊อก หรือดีกว่า
- มีขนาดไม่น้อยกว่า 150 x 75 x 80 เซนติเมตร
- โครงสร้างเป็นเหล็กเคลือบ หรือดีกว่า
- ตัวตู้เป็นไม้อัดกันน้ำ หรือ เป็นไม้เคลือบลามิเนท หรือดีกว่า

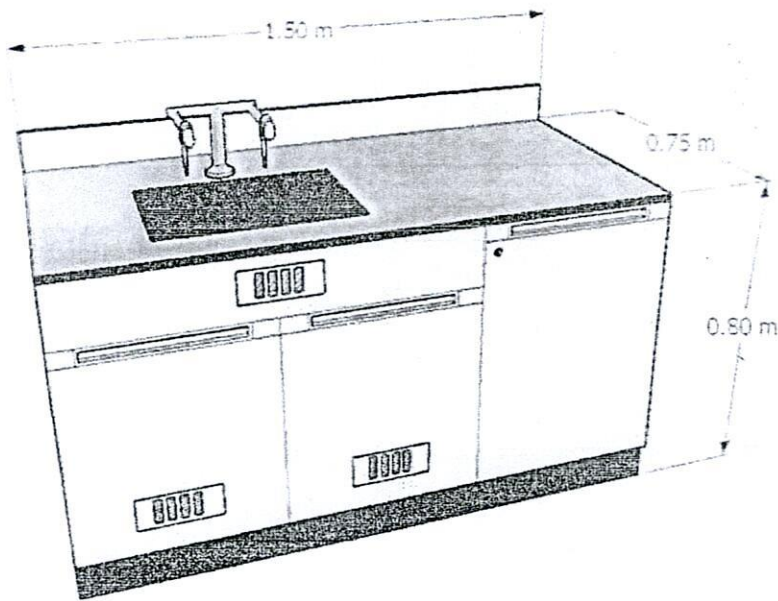

(ลงชื่อ).....ประธานกรรมการซื้อหรือจ้างได้

(ลงชื่อ).....กรรมการ

(ลงชื่อ).....กรรมการ





บริษัท เอ.เอ็ม.อี.คอมพิวเตอร์ แอนด์ เอ็นจิเนียริ่ง จำกัด
A.M.E. COMPUTER AND ENGINEERING CO., LTD.

3/32-33 ม.5 ต.สุขุมวิท ต.บ้านสวน อ.เมือง จ.ชลบุรี 20000 ☎ (038) 279222-5, 279444 FAX : (038) 279445
3/32-33 SUK-HUMVIT RD., BANSUAN, MUANG, CHONBURI 20000 ☎ (038) 279222-5 FAX : (038) 279445

16. โต๊ะปฏิบัติการติดผนัง ขนาด 150x75x80 เซนติเมตร ThaiMicros WB-150 จำนวน 15 ตัว
รายละเอียด

- เป็น โต๊ะปฏิบัติการติดผนัง หรือลึกลง
- มีขนาดไม่น้อยกว่า 150x75x80 เซนติเมตร
- โครงสร้างเป็นเหล็กเคลือบ หรือลึกลง
- ตัวโต๊ะเป็น ไม้อัดกันน้ำ หรือ เป็นไม้เคลือบลามิเนท หรือลึกลง

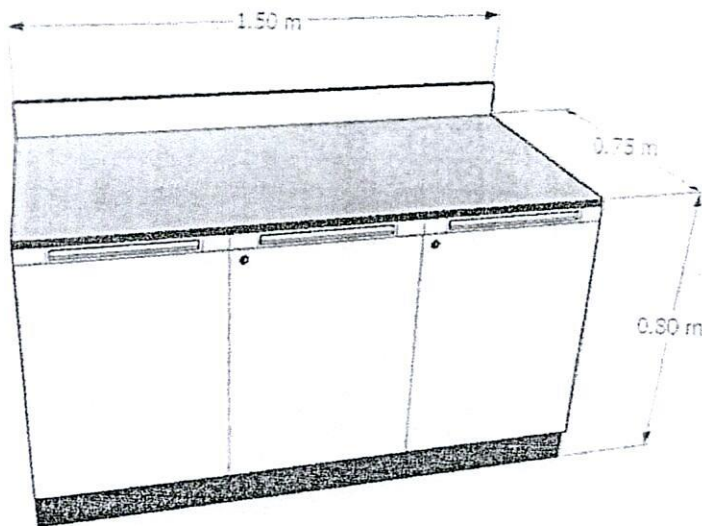

(ลงชื่อ)..... ประธานกรรมการซื้อหรือจ้างโดยวิธีคัดเลือก

(ลงชื่อ)..... กรรมการ

(ลงชื่อ)..... กรรมการ

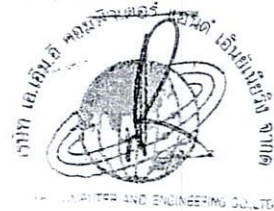



บริษัท เอ.เอ็ม.อี.คอมพิวเตอร์ แอนด์ เอ็นจิเนียริง จำกัด
A.M.E. COMPUTER AND ENGINEERING CO., LTD.

3/32-33 ม.5 ต.สุขุมวิท ต.บ้านสวน อ.เมือง จ.ชลบุรี 20000 ☎ (038) 279222-5, 279444 FAX : (038) 279445
3/32-33 SUKPLUMVIT RD., BANSUAN, MUANG, CHONBURI 20000 ☎ (038) 279222-5 FAX : (038) 279445

17. ตู้เก็บสารเคมี ขนาด 90 x 40 x 180 เซนติเมตร ThaiMicros CB-90 จำนวน 2 ตู้

รายละเอียด

- เป็นตู้สำหรับเก็บสารเคมี โดยกระจก หรือดีกว่า
- มีขนาดไม่น้อยกว่า 90 x 40 x 180 เซนติเมตร
- โครงสร้างเป็นเหล็กเคลือบ หรือดีกว่า
- มือจับเป็นวัสดุ Stainless Steel หรือดีกว่า

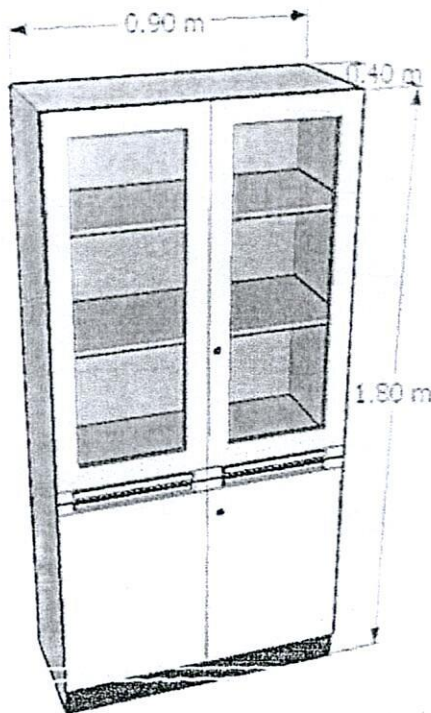

(ลงชื่อ)..... ประธานกรรมการซื้อหรือจ้างโดยวิธีคัดเลือก

(ลงชื่อ)..... กรรมการ

(ลงชื่อ)..... กรรมการ





บริษัท เอ.เอ็ม.อี.คอมพิวเตอร์ แอนด์ เอ็นจิเนียริ่ง จำกัด
A.M.E. COMPUTER AND ENGINEERING CO., LTD.

3.32-33 ม.5 ต.สุขุมวิท ต.บ้านสวน อ.เมือง จ.ชลบุรี 20000 ☎ (038) 279222-5, 279444 FAX : (038) 279445
3.32-33 SUKPLUMVIT RD., BANSUAN, MUANG, CHONBURI 20000 ☎ (038) 279222-5 FAX : (038) 279445

18. ตู้เก็บของบนฝาผนัง ขนาด 150 x 30 x 60 เซนติเมตร ThaiMicros HC-150 จำนวน 6 ตู้
รายละเอียด

- เป็นตู้เก็บของแบบ ติดผนัง หรือติดว่า
- มีขนาดไม่น้อยกว่า 150 x 30 x 60 เซนติเมตร
- โครงสร้างทำจากเหล็กเคลือบ หรือดีกว่า
- ตัวตู้เป็น ไม้อัดกันน้ำ หรือ เป็น ไม้เคลือบอะครีลิก หรือดีกว่า

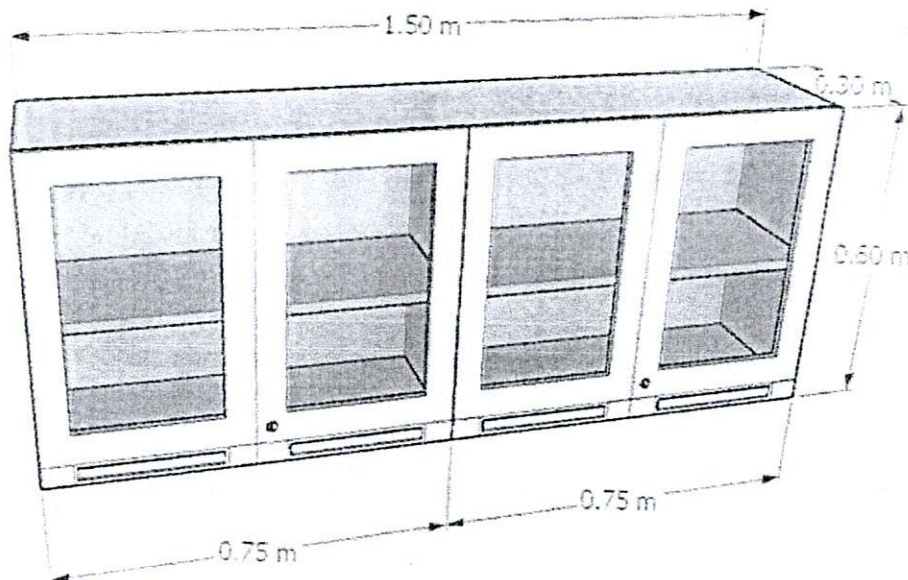

(ลงชื่อ).....ประธานกรรมการซื้อหรือจ้างโดย

(ลงชื่อ).....กรรมการ

(ลงชื่อ).....กรรมการ

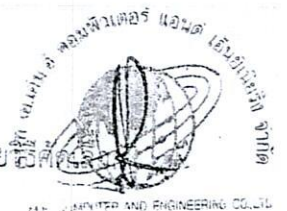



บริษัท เอ.เอ็ม.อี.คอมพิวเตอร์ แอนด์ วิศวกรรม จำกัด
A.M.E. COMPUTER AND ENGINEERING CO., LTD.

3/32-33 ม.5 ด.สุขุมวิท ต.บ้านสวน อ.เมือง จ.ชลบุรี 20000 ☎ (038) 279222-5, 279444 FAX : (038) 279445
3/32-33 SUKHLUMVIT RD., BANSUAN, MUANG, CHONBURI 20000 ☎ (038) 279222-5 FAX : (038) 279445

19. โต๊ะวางเครื่องขั้วสารเคมี ขนาด 100 x 75 x 80 เซนติเมตร ThaiMicros BT-100 จำนวน 1 ตัว

รายละเอียด

- เป็นโต๊ะสำหรับวางเครื่องขั้วสารเคมี หรือคือว่า
- มีขนาดไม่น้อยกว่า 100 x 75 x 80 เซนติเมตร
- โครงสร้างเป็นเหล็กเคลือบ หรือคือว่า
- ตัวโต๊ะเป็น ไม้อัดกันน้ำ หรือ เป็นไม้เคลือบลามิเนท หรือคือว่า

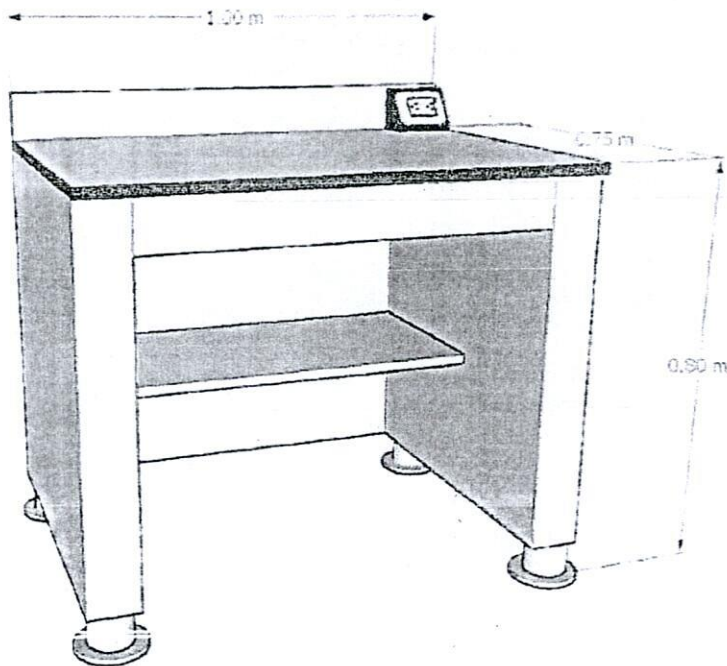

(ลงชื่อ)..... ประธานกรรมการซื้อหรือจ้างโดยวิธีคัดเลือก
(ลงชื่อ)..... กรรมการ
(ลงชื่อ)..... กรรมการ





บริษัท เอ.เอ็ม.อี.คอมพิวเตอร์ แอนด์ วิศวกรรม จำกัด
A.M.E. COMPUTER AND ENGINEERING CO., LTD.

3/32-33 ม.5 ถ.สุขุมวิท ต.บ้านสวน อ.เมือง จ.ชลบุรี 20000 ☎ (038) 279222-5, 279444 FAX : (038) 279445
3/32-33 SUKHLUMVIT RD., BANSUAN, MUANG, CHONBURI 20000 ☎ (038) 279222-5 FAX : (038) 279445

20. โต๊ะปฏิบัติการพร้อมชั้นวางของ ขนาด $200 \times 75 \times 80$ เซนติเมตร ThaiMicros IB-200H จำนวน 15 ตัว
รายละเอียด

- เป็น โต๊ะปฏิบัติการพร้อมชั้นวางของ มีขนาดไม่น้อยกว่า $200 \times 75 \times 80$ เซนติเมตร
- โครงสร้างเป็นไม้หรือเหล็กเคลือบ หรือดีกว่า
- มีชั้นวางขนาดไม่น้อยกว่า $100 \times 35 \times 75$ เซนติเมตร และทำจากวัสดุที่เป็นไม้อัดกันน้ำ หรือ เป็นไม้เคลือบ
ลามิเนท หรือดีกว่า

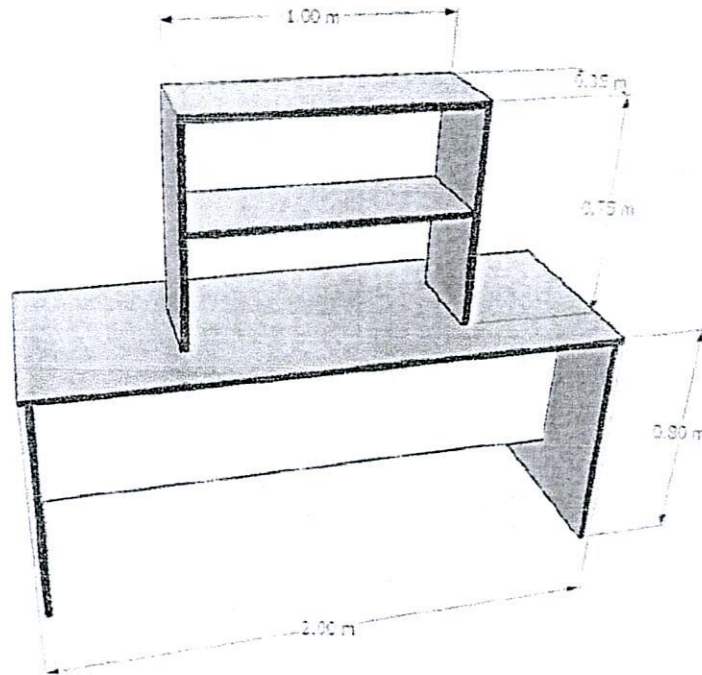

(ลงชื่อ)..... ประธานกรรมการซื้อหรือจ้างโดยวิธี.....
(ลงชื่อ) Ed S..... กรรมการ
(ลงชื่อ) ดร.ดร...... กรรมการ





บริษัท เอ.เอ็ม.อี.คอมพิวเตอร์ แอนด์ เอ็นจิเนียริง จำกัด
A.M.E. COMPUTER AND ENGINEERING CO., LTD.

3/32-33 ม.5 ถ.สุขุมวิท ต.บ้านสวน อ.เมือง จ.ชลบุรี 20000 ☎ (038) 279222-5, 279444 FAX : (038) 279445
3/32-33 SUKHLUMVIT RD., BANSUAN, MUANG, CHONEURI 20000 ☎ (038) 279222-5 FAX : (038) 279445

21. เก้าอี้เรียนวิทยาศาสตร์ไม้ ขาเหล็ก แบบกลม ปร้าจีนสภาพ B-9 จำนวน 150 ชุด

- รายละเอียด
- เป็นเก้าอี้เรียนวิทยาศาสตร์ ทำจากไม้
- มีขาเป็นเหล็ก
- ตัวที่นั่ง เป็นแบบกลม



22. ชุดสื่อการเรียนรู้วิทยาศาสตร์ และอุปกรณ์ทดลอง Scitrader Science Set จำนวน 1 ชุด

รายละเอียด

- ในชุดสื่อการเรียนรู้วิทยาศาสตร์ และอุปกรณ์ทดลอง มีรายการดังต่อไปนี้
 - SW-008 เครื่องจักรความร้อนจากโลหะจำรูป จำนวน 1 ชุด

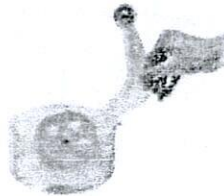

- SW-009 กาลิเลโอเทอร์โมมิเตอร์ จำนวน 1 ชุด



(ลงชื่อ)..... ประธานกรรมการซื้อทรัพย์สินทางวิทยาศาสตร์เลือก
(ลงชื่อ)..... กรรมการ
(ลงชื่อ)..... กรรมการ





บริษัท เอ.เอ็ม.อี.คอมพิวเตอร์ แอนด์ วิศวกรรม จำกัด
A.M.E. COMPUTER AND ENGINEERING CO., LTD.

3/32-33 ม.5 ถ.สุขุมวิท ต.บ้านสวน อ.เมือง จ.ชลบุรี 20000 ☎ (038) 279222-5, 279444 FAX : (038) 279445
3/32-33 SUKPLUMVIT RD., BANSUAN, MUANG, CHONBURI, 20000 ☎ (038) 279222-5 FAX : (038) 279445

- SW-022 เครื่องกำเนิดไฟฟ้าสถิต จำนวน 1 ชุด



- SW-021 เกมขดลวดไฟฟ้าฝึกสมาธิ จำนวน 3 ชุด

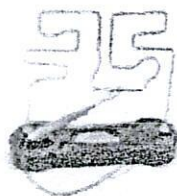

- SW-60L หุ่นพระราชาอนุสาวรีย์ รัชกาลที่ 4 จำนวน 1 ชุด



- SW-951 หุ่นยนต์เดินหลบสิ่งกีดขวาง จำนวน 2 ชุด



..... 20

..... กรรมการ

..... กรรมการ





บริษัท เอ.เอ็ม.อี.คอมพิวเตอร์ แอนด์ วิศวกรรม จำกัด
A.M.E. COMPUTER AND ENGINEERING CO., LTD.

3/32-33 ม.5 ด.สุขุมวิท ต.บ้านสวน อ.เมือง จ.ชลบุรี 20000 ☎ (038) 279222-5, 279444 FAX : (038) 279445
3/32-33 SUKHLUMVIT RD., BANSUAN, MUANG, CHONEUR, 20000 ☎ (038) 279222-5 FAX : (038) 279445

- PH-011 ชุดระนาบเอียง แบบที่ 1 จำนวน 1 ชุด

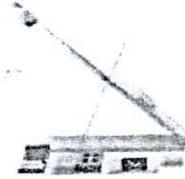

- PH-038 ชุดเครื่องกล 6 หน้าปัด จำนวน 2 ชุด

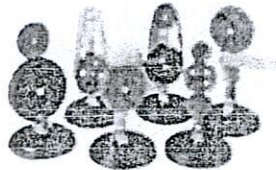

- PH-230 ชุดทฤษฎีจลน์ (ใหม่) จำนวน 1 ชุด



- PH-236 เครื่องยนต์สี่เส้า 4 จังหวะ (ใหญ่) จำนวน 1 ชุด

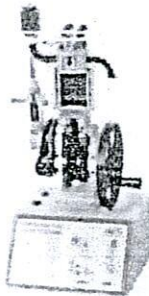

(ลงชื่อ) ประธานกรรมการบริษัท เอ.เอ็ม.อี.คอมพิวเตอร์ แอนด์ วิศวกรรม จำกัด

(ลงชื่อ) กรรมการ

(ลงชื่อ) กรรมการ



บริษัท เอ.เอ็ม.อี.คอมพิวเตอร์ แอนด์ เอ็นจิเนียริ่ง จำกัด
A.M.E. COMPUTER AND ENGINEERING CO., LTD.

3/32-33 ม.5 ด.สุขุมวิท ต.บ้านसान อ.เมือง จ.ชลบุรี 20000 ☎ (038) 279222-5, 279444 FAX : (038) 279445
3/32-33 SUKHLUMVIT RD., BANSUAN, MUANG, CHONEURI 20000 ☎ (038) 279222-5 FAX : (038) 279445

- PH-237 ชุดการดูดกลิ่นความร้อนของสี จำนวน 1 ชุด

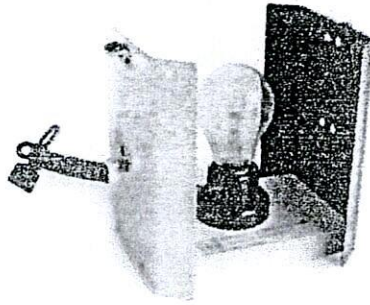

- PH-308 รถโซล่าเซลล์ (ใหญ่) จำนวน 2 ชุด

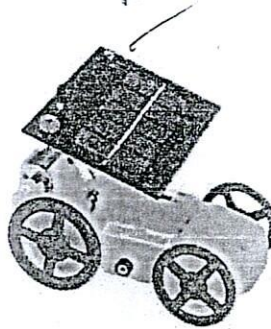

- CE-012 แบบจำลองโมเดลชุด ชุดใหญ่ จำนวน 2 ชุด

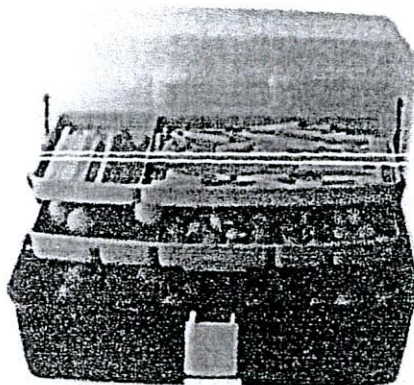

(ลงชื่อ).....ประธานกรรมการ

(ลงชื่อ).....กรรมการ

(ลงชื่อ).....กรรมการ





บริษัท เอ.เอ็ม.อี.คอมพิวเตอร์ แอนด์ เอ็นจิเนียริง จำกัด
A.M.E. COMPUTER AND ENGINEERING CO., LTD.

3/32-33 ม.5 ต.สุขุมวิท ต.บ้านสวน อ.เมือง จ.ชลบุรี 20000 ☎ (038) 279222-5, 279444 FAX : (038) 279445
3/32-33 SUKUMVIT RD., BANSUAN, MUANG, CHONEURI 20000 ☎ (038) 279222-5 FAX : (038) 279445

- CE-083 ปากกาวัดค่า pH จำนวน 4 ชุด



- CE-022 ชุดแยกน้ำด้วยไฟฟ้า จำนวน 10 ชุด

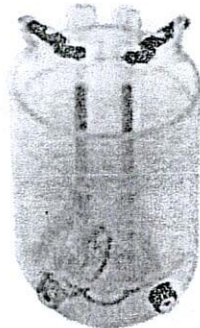

- CE-199 กรวยกรองกระเบื้อง สก. 130 มม. จำนวน 4 ชุด

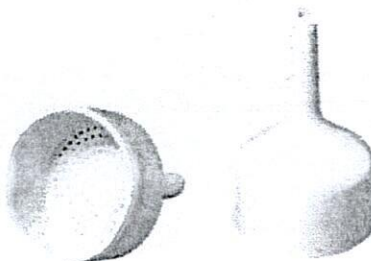

.....
(ชื่อ).....
(ชื่อ).....
(ชื่อ).....

.....
.....
.....

.....
.....
.....





บริษัท เอ.เอ็ม.อี.คอมพิวเตอร์ แอนด์ วิศวกรรม จำกัด
A.M.E. COMPUTER AND ENGINEERING CO., LTD.

3/32-33 ม.5 ต.สุขุมวิท ต.บ้านสวน อ.เมือง จ.ชลบุรี 20000 ☎ (038) 279222-5, 279444 FAX : (038) 279445
3/32-33 SUKHLUMVIT RD., BANSUAN, MUANG, CHONBURI 20000 ☎ (038) 279222-5 FAX : (038) 279445

- CE-200 โกร่งบลาย สก 130 มม. จำนวน 4 ชุด



- CE-208 งานหลุมกระเบื้อง 12 หลุม จำนวน 10 ชุด

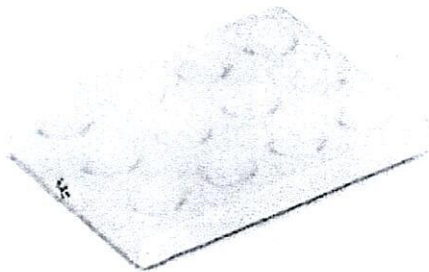

- CE-219 ถ้วยกระเบื้องก้นกลม 150 มล จำนวน 10 ชุด



(ลงชื่อ).....ประธานกรรมการซื้อหรือจ้างโดย บริษัท เอ.เอ็ม.อี.คอมพิวเตอร์ แอนด์ วิศวกรรม จำกัด

(ลงชื่อ).....กรรมการ

(ลงชื่อ).....กรรมการ





บริษัท เอ.เอ็ม.อี.คอมพิวเตอร์ แอนด์ เอ็นจิเนียริ่ง จำกัด
A.M.E. COMPUTER AND ENGINEERING CO., LTD.

3/32-33 ม.5 ถ.สุขุมวิท ต.บ้านสวน อ.เมือง จ.ชลบุรี 20000 ☎ (038) 279222-5, 279444 FAX : (038) 279445
3/32-33 SUKHLUMVIT RD., BANSUAN, MUANG, CHONBURI 20000 ☎ (038) 279222-5 FAX : (038) 279445

- CE-216 เบ้ากระเบื้องทรงสูงพร้อมฝา 50 มล จำนวน 20 ชุด

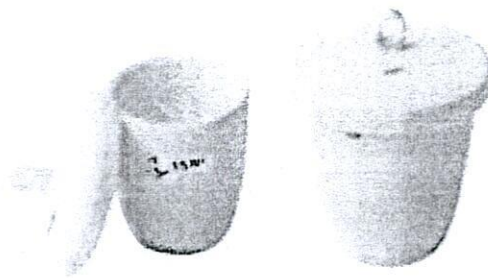

- CE-152 ที่ตั้งหลอดทดลอง 3 ขนาด จำนวน 12 ชุด

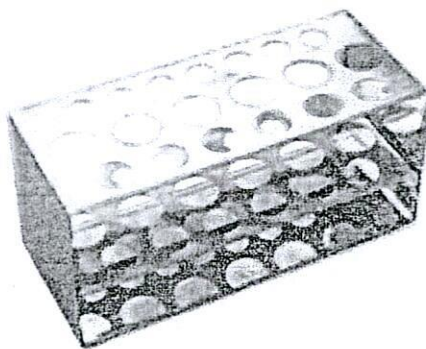

- CE-341 ชุดสกัด Soxhlet Extractor (ขาดังครบชุด) จำนวน 1 ชุด



(ลงชื่อ).....

(ลงชื่อ).....

(ลงชื่อ).....

ปีงบประมาณ ๒๕๖๖

กรรมการ

กรรมการ





บริษัท เอ.เอ็ม.อี.คอมพิวเตอร์ แอนด์ เอ็นจิเนียริ่ง จำกัด
A.M.E. COMPUTER AND ENGINEERING CO., LTD.

332-33 ม.5 ต.สุขุมวิท อ.เมือง จ.ชลบุรี 20000 ☎ (038) 279222-5, 279444 FAX : (038) 279445
332-33 SUKHUMVIT RD., BANSUAN, MUANG, CHONEURI 20000 ☎ (038) 279222-5 FAX : (038) 279445

- CE-456 เตาไฟฟ้า สก. 8 นิ้ว กำลังไฟฟ้า 2000 วัตต์ จำนวน 1 ชุด

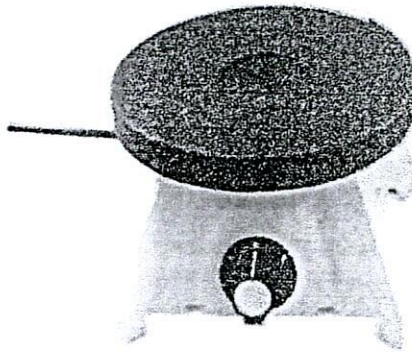

- BI-011 เครื่องปั่นตกตะกอน 80-1 จำนวน 2 ชุด

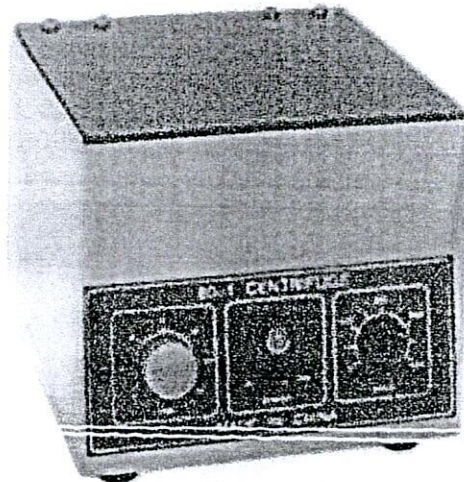

(ลงชื่อ)..... ประธานกรรมการซื้อหรือจ้างโดยวิธีคัดเลือก

(ลงชื่อ)..... กรรมการ

(ลงชื่อ)..... 26 กรรมการ





บริษัท เอ.เอ็ม.อี.คอมพิวเตอร์ แอนด์ วิศวกรรม จำกัด
A.M.E. COMPUTER AND ENGINEERING CO., LTD.

3/32-33 ม.5 ถ.สุขุมวิท ต.บ้านสวน อ.เมือง จ.ชลบุรี 20000 ☎ (038) 279222-5, 279444 FAX : (038) 279445
3/32-33 SUKPLUMVIT RD., BANSUAN, MUANG, CHONBURI 20000 ☎ (038) 279222-5 FAX : (038) 279445

- BI-094 ชุดผ่าตัด (10 ชิ้น/ชุด) จำนวน 8 ชุด

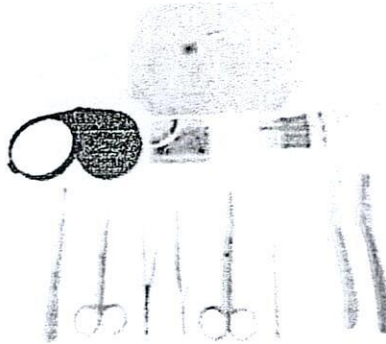

- BI-233 ไปโตมิเตอร์ จำนวน 7 ชุด

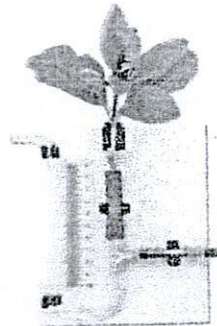

- BI-234 เครื่องวัดอัตราการหายใจ จำนวน 7 ชุด

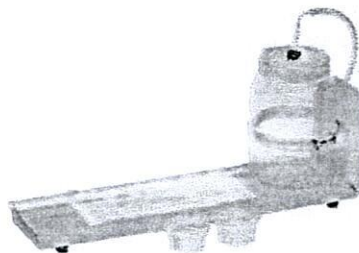

(ลงชื่อ).....
(ลงชื่อ).....กรรมการ
(ลงชื่อ).....กรรมการ





บริษัท เอ.เอ็ม.อี.คอมพิวเตอร์ แอนด์ เอ็นจิเนียริง จำกัด
A.M.E. COMPUTER AND ENGINEERING CO., LTD.

3.32-33 ม.5 ด.สุขุมวิท ต.บ้านสวน อ.เมือง จ.ชลบุรี 20000 ☎ (038) 279222-5, 279444 FAX : (038) 279445
3.32-33 SUKHLMYIT RD., BANGUAN, MUANG, CHONEUI 20000 ☎ (038) 279222-5 FAX : (038) 279445

23. โต๊ะปฏิบัติการสำหรับครูผู้สอน ThaiMicros IB-200P ขนาดไม่น้อยกว่า 200 x 75 x 80 เซนติเมตร จำนวน 3 ตัว
รายละเอียด

- เป็นโต๊ะปฏิบัติการสำหรับครูผู้สอน
- มีขนาดไม่น้อยกว่า 200 x 75 x 80 เซนติเมตร
- มีช่องลิ้นชักสำหรับเก็บของ
- มีโครงสร้างเหล็กเคลือบ หรือสีกว่า
- ตัว Work Top เป็น ไม้อัดกันน้ำ หรือ เคลือบ ลามิเนท หรือ Compact laminate
- พร้อมปลั๊กไฟไม่น้อยกว่า 2 จุด

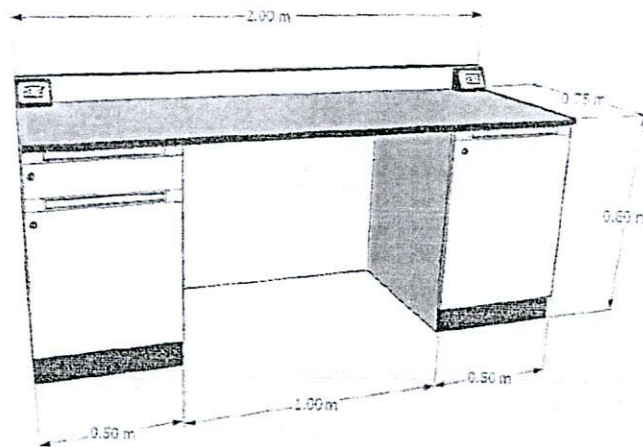

24. เก้าอี้สำนักงาน B-70 ระดับไหล่ บุหนัง มีโซลเก๊ส จำนวน 3 ตัว
รายละเอียด

- เป็นเก้าอี้สำหรับครูผู้สอน แบบล้อเลื่อน มีพนักพิงหรือสีกว่า
- สามารถปรับระดับได้
- มีความสูงไม่น้อยกว่าระดับไหล่
- เก้าอี้บุหนังเทียมหรือสีกว่า

(ลงชื่อ).....
(ลงชื่อ).....
(ลงชื่อ).....



BUSINESS PROJECTORS
 EB-E01/E10/W51/FH52/972/982W

EPSON
 EXCEED YOUR VISION



ประสิทธิภาพเหนือความคาดหมาย
 ตอบสนองทุกการใช้งาน

ทางเลือกการลงทุนที่คุ้มค่าที่สุดจากเอปสัน โน้ตบุ้คเดสก์ทอปหรือแท็บเล็ตเพื่อ
 ตอบโจทย์การใช้งานที่สมบูรณ์แบบ เหมาะสำหรับการใช้งานทั้งในสำนักงาน
 ธุรกิจ หรือเพื่อการศึกษาศึกษา เปลี่ยนทุกงานนำเสนอให้เป็นเรื่องง่าย
 ด้วยการเชื่อมต่อไร้สายผ่านอุปกรณ์อัจฉริยะหรือรองรับ โดยไม่ต้องติดตั้ง
 ซอฟต์แวร์เพิ่มเติม นำเสนอภาพคมชัดได้อย่างมีประสิทธิภาพ

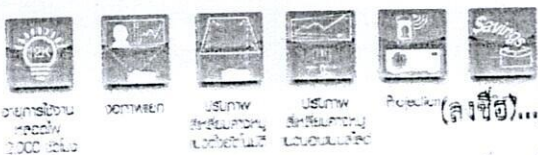
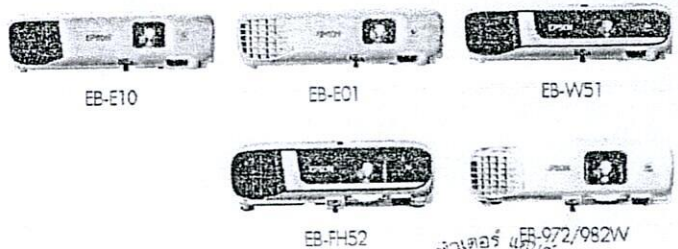

ประหยัดพลังงาน
 สูงสุด 2,000 ชั่วโมง

DYNAMIC EASY-INSTALL

USB WIRELESS DISPLAY

EPSON WIRELESS MOBILE PRESENTATION

PROJECTOR

SAVING

(ลงชื่อ)

(ลงชื่อ)

(ลงชื่อ)

ประธานกรรมการชื่อ

กรรมการ

กรรมการ



ตอบโต้...ด้วยภาษาละเอียดย
 เปรียบ LCD ให้พินิจพิเคราะห์
 เพื่อประสิทธิภาพที่โดดเด่น



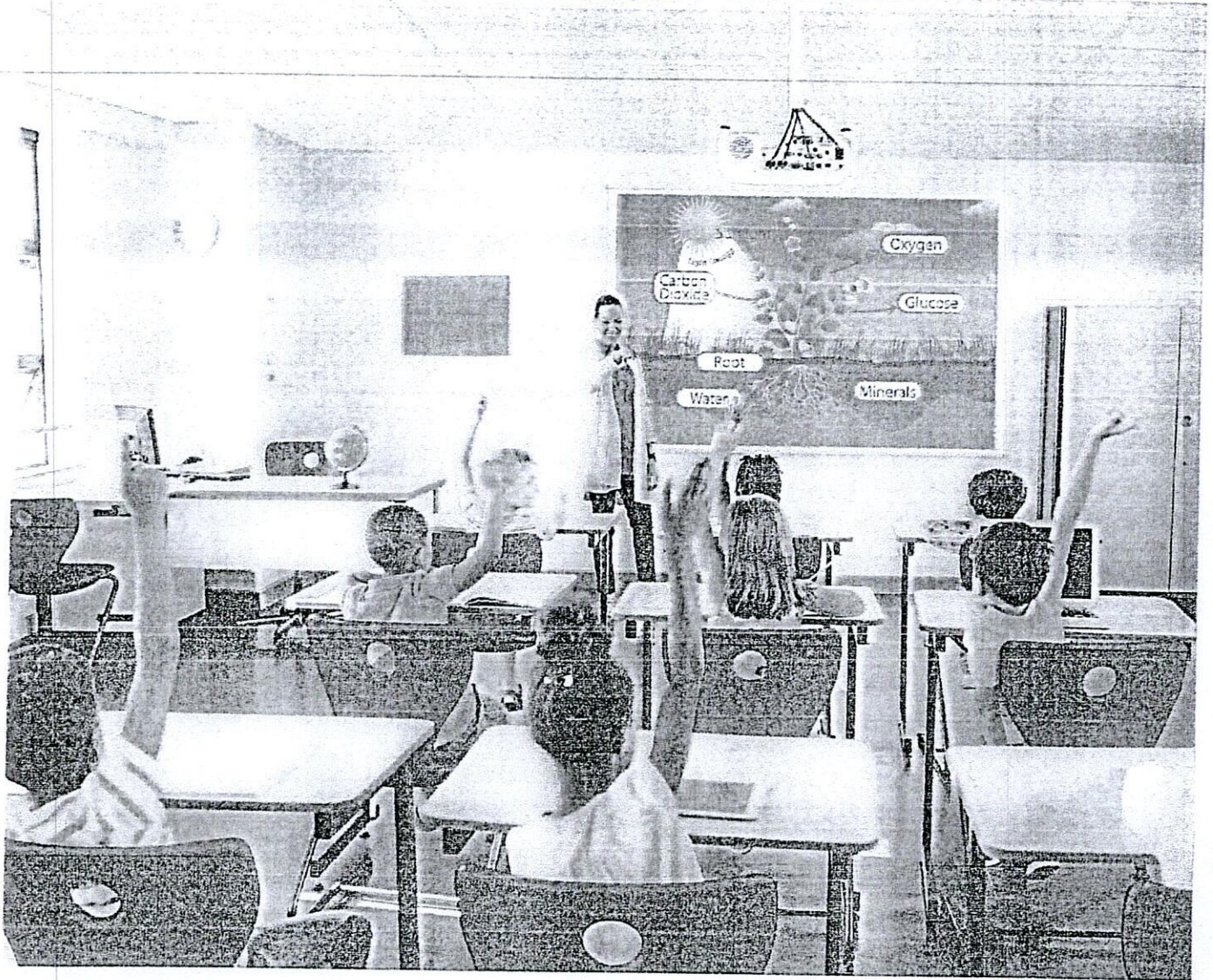

ยกระดับ สร้างประสบการณ์การเรียนรู้ในชั้นเรียน ให้น่าจดจำขึ้น

เพิ่มการมีส่วนร่วมของนักเรียนในชั้นเรียน ฉายภาพที่มีชีวิตชีวา และน่าจดจำ ด้วยโปรเจคเตอร์ XGA จากเอปสัน ตอบโจทย์การใช้งานที่หลากหลาย ด้วยขนาดกะทัดรัด พกพาสะดวก ใช้งานง่าย คุณภาพการติดตั้งได้ทุกที่ภายในห้องเรียน เพิ่มประสิทธิภาพการเรียนรู้ได้อย่างสมบูรณ์แบบ



(ลงชื่อ).....โรงเรียนกรรมการซื้อหรือจ้างโดยวิธีคัดเลือก

.....กรรมการ

(ลงชื่อ).....กรรมการ



รุ่น	EB-W51
เทคโนโลยีการแสดงผล	RGB Liquid Crystal Shutter Protection System (LCD)
ชนิดจอภาพชนิดอื่นที่เสนอ	
LCD	ขนาด 0.59 นิ้ว / (C2 Fine) เทคโนโลยีจอภาพ WGA (1,280 x 800)
แหล่งกำเนิดแสง	หลอด LED ความส่องสว่าง (lm) / (lm/ft²) 6,000 / 12,000 (lm/ft²)
อัตราส่วนภาพ	16:10
เลนส์	Zoom (ใช้บังคับ) / Focus (ใช้บังคับ)
F-Number	1.49 - 1.72
Focal length	15.90 - 20.28 มม. (mm)
Zoom Ratio	1 - 1.2
Throw Ratio	1.30 - 1.56 (Wide - Tele)
ขนาดจอภาพ (รวมการขยายภาพ) มาตรฐาน	Tele: 33 - 320 นิ้ว (1.10 - 10.89 เมตร) Wide: 33 - 320 นิ้ว (0.91 - 9.07 เมตร)
ความสว่าง	
ค่าความสว่างของหลอดไฟ (lm) / (lm/ft²)	4,000 lm
ค่าความสว่างของหลอดไฟ	4,000 lm
อัตราส่วนความสว่าง	16,000 : 1
การเคลื่อนที่ของเลนส์	
การโยกย้ายเลนส์ (แนวตั้ง/แนวนอน)	±30°/±30° (ใช้บังคับ) (ใช้บังคับ)
Quick Corner	มี
การขยายภาพแบบแยกต่างหาก	มี
ลำโพงภายในตัวเครื่อง	Monaural: 2W x 1
การเชื่อมต่อ	
อินพุต Input	D-Sub 13 Pin Composite DVI-D HDMI HDMI BaseT
อินพุต Output	D-Sub 13 Pin HDMI
อินพุต Input	2 RCA (ซ้าย/ขวา) Stere Mini Jack
อินพุต Output	USB Type A USB Type B
I/O ควบคุม	RS-232C อินพุตอินพุต
เครือข่าย	ไร้สาย LAN ไร้สาย
คุณสมบัติการเชื่อมต่อไร้สาย	
โหมดความปลอดภัยแบบอัตโนมัติ	IEEE 802.11b (2.4GHz): 11 Mbps / IEEE 802.11g (2.4GHz): 54 Mbps / IEEE 802.11n (2.4GHz): 72.2 Mbps / IEEE 802.11a (5GHz): 54 Mbps / IEEE 802.11n (5GHz): 150 Mbps
ระบบรักษาความปลอดภัยสำหรับ LAN ไร้สาย	Infrastructure: OPEN, WPA2/WPA3-PSK Access Point: OPEN, WPA2-PSK (AES)
อุณหภูมิการทำงาน	อุณหภูมิ: 5 - 40°C <41°F / ความชื้น: 5 - 35% <41 - 95% (ความชื้น 20% - 80%, ไม่รวมไอน้ำ)
ระดับความสูงในการทำงาน	0 - 3,048 เมตร <0 - 10,000 ฟุต>
Direct Power On/Off	มี
โหมดการเริ่มต้น	อัตโนมัติ, การเชื่อมต่อเครื่อง: 30 วินาที
โหมดการเชื่อมต่อ	Instant Off
ไฟกระพริบ	
หลอดไฟ	หลอด LED
ความส่องสว่าง (lm) / (lm/ft²)	6,000 / 12,000 (lm/ft²)
อัตราส่วนความสว่าง	100 - 240V AC +/- 10%, 50/60 Hz
การเชื่อมต่อพลังงาน (220 - 240V)	
กำลังไฟ (lm) / (lm/ft²)	327W / 225W
อัตราส่วน (lm) / (lm/ft²)	2.0W / 0.3W
ขนาดจอภาพ (กว้าง x สูง x ลึก)	234 x 302 x 77 มม. (mm)
น้ำหนัก (รวมแบตเตอรี่)	ประมาณ 2.5 กิโลกรัม
เสียงพูด (lm) / (lm/ft²)	37dB / 26dB

EB-W51

อุปกรณ์เสริมที่พร้อมเสียบ

ทีวี 13 นิ้ว
ทีวี LCD 13 นิ้ว
รีโมทคอนโทรลแบบ AA 2 ก้อน
แผ่นซีดี-รอม
แผ่นซีดี-รอม
รีโมทคอนโทรลแบบ Wireless Dongle

อุปกรณ์เสริมที่เสียบได้

เครือข่าย: EPAP7
พรีเซนเตอร์: EPAP32
โมดูล LAN: EPAP11
รีโมท: EPW623



EB-W51

© 2020 Epson Singapore Pte Ltd. สงวนลิขสิทธิ์. อนุญาตให้ใช้เอกสารนี้โดยไม่ได้รับอนุญาตจาก Epson.
Epson, Epson logo และชื่อผลิตภัณฑ์อื่น ๆ เป็นเครื่องหมายการค้าของ Epson.
Apple, iPad, iPhone, Apple Store และชื่อผลิตภัณฑ์อื่น ๆ เป็นเครื่องหมายการค้าของ Apple Inc. ในสหรัฐอเมริกาและประเทศอื่น ๆ.
Android เป็นเครื่องหมายการค้าของ Google Inc.



วันที่ 25/05/2020

(ชื่อ) 03520079
(ชื่อ) 03520079



knowledge exchange power

Projection Screen

จอคุณภาพระดับสากล
 ติดตั้งง่าย สามารถแขวนผนัง/เพดาน
 เนื้อจอให้การกระจายแสงสม่ำเสมอ
 ให้ภาพสมจริง มีมุมมองที่กว้าง
 ทนทานแข็งแรง ไม่ติดไฟ
 ทำความสะอาดได้ง่าย
 ป้องกันเชื้อรา

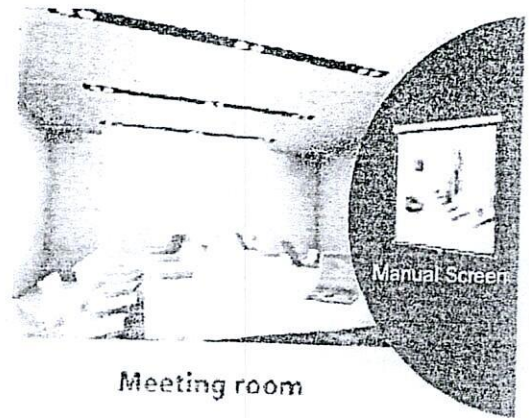

Meeting room

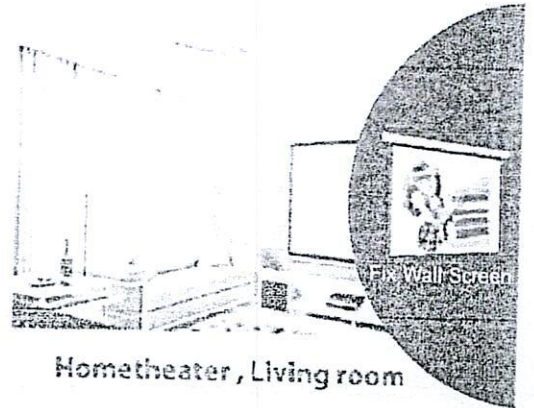

Hometheater, Living room

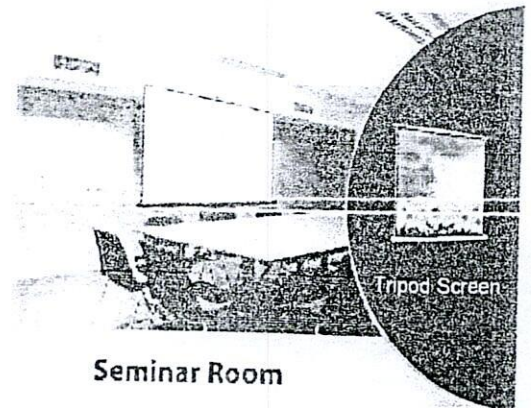

Seminar Room

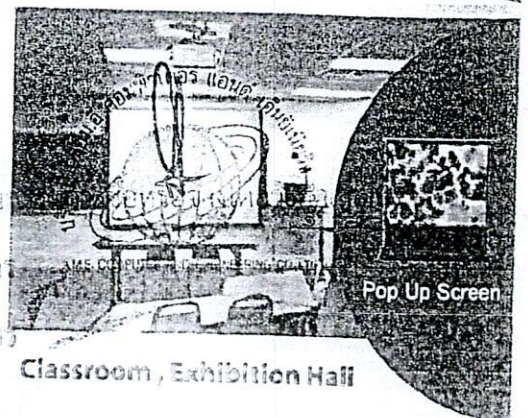

Classroom, Exhibition Hall

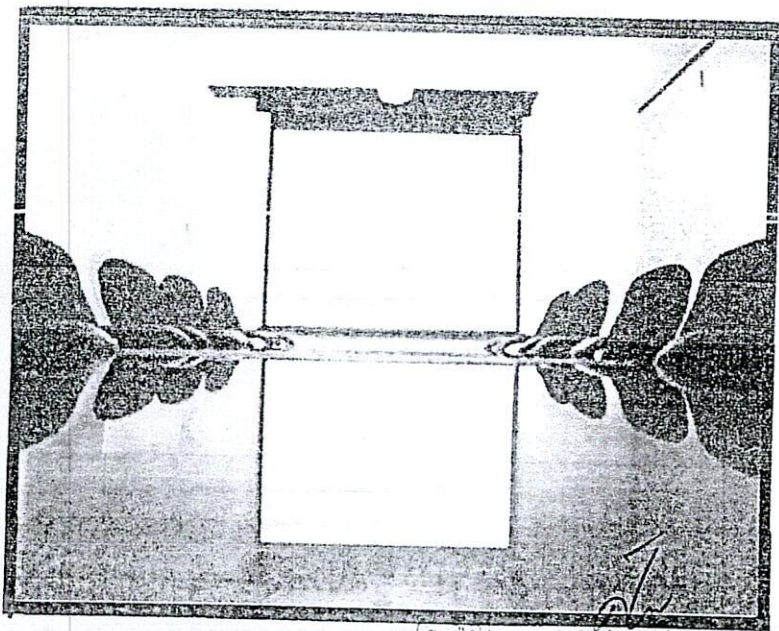

(5175).....
 (5175).....
 (5175).....

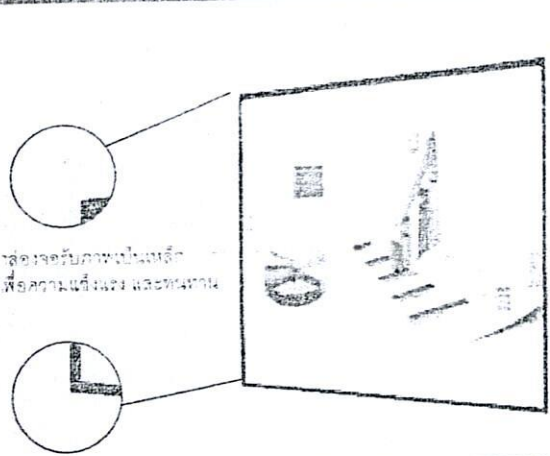

จอจอบรรยากาศเป็นภาพ
เพื่อความแข็งแรง และทนทาน

GYGAR Mantial Screen
คุณสมบัติเฉพาะ จอขาดัง

- กล้องจอเป็นเหล็ก ขาดังจอเป็นแบบสานตา
- เนื้อจอเป็นเนื้อเยื่อใย และใช้วัสดุจากสังกะสี
- มีระบบล็อกจอ มีข้อเสียดึงจอเป็นแบบขดลวด
- กันความชื้นของอากาศได้เป็นอย่างดี และใช้กันน้ำ
- มีอุปกรณ์ Keystone เพื่อจอจะไม่ให้เกิดภาพ
- เนื้อจอใช้วัสดุทำจาก Fiber Glass ด้านหลังเคลือบสีค่า
- มีระบบไฟฟ้าโดยรอบ

GYGAR Pop Up Screen
คุณสมบัติเฉพาะ จอชนิดตั้งพื้น

- กล้องจอเป็นเนื้อเยื่อใย ใช้น้ำหนักเบา
- โครงสร้างแข็งแรงทนทาน มีระบบล็อกจอ
- มีขาของขาที่มีความแข็งแรงทนทาน
- เนื้อจอมีขอบสีฟ้า และด้านหลังจอเคลือบสีค่า
- เนื้อจอใช้วัสดุทำจาก Fiber Glass ด้านหลังเคลือบสีค่า มีระบบไฟฟ้าโดยรอบ

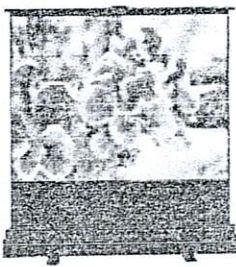

กล้องจอของจอ Pop Up 4:3
Screen 60"
Screen 80"
Screen 100"

GYGAR Moltenized Screen
คุณสมบัติเฉพาะ จอมอเตอร์ไฟฟ้า

- จอเป็นภาพเป็นเนื้อเยื่อใย และใช้วัสดุจากสังกะสี
- เนื้อจอเป็นเนื้อเยื่อใย และใช้วัสดุจากสังกะสี
- มีระบบล็อกจอ มีข้อเสียดึงจอเป็นแบบขดลวด
- กันความชื้นของอากาศได้เป็นอย่างดี และใช้กันน้ำ
- มีอุปกรณ์ Keystone เพื่อจอจะไม่ให้เกิดภาพ
- เนื้อจอใช้วัสดุทำจาก Fiber Glass ด้านหลังเคลือบสีค่า
- มีระบบไฟฟ้าโดยรอบ

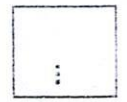

ชุดรีโมทไร้สาย
*จอจอของ Moltenized 100" และ 120" เป็นจอภาพเต็ม
จอจอของ Moltenized รุ่นอื่น เป็นจอภาพครึ่งจอ

วัสดุใช้งาน
ชนิด Matte White Gain 1.0
เนื้อจอใช้วัสดุทำจากสังกะสี Fiber Glass
การกระจายแสงสม่ำเสมอ
สามารถมองทุกองศาได้ถึง 160 องศา
มีอัตรากันไฟ ความแข็งแรงสูงได้ทั้ง
ไม่เป็นเชื้อเพลิง
ไม่ติดไฟ Flame Retardant

ชนิด Glass Beaded
Gain 2.85
มีภาพคม
ไม่เป็นเชื้อเพลิง
ไม่ติดไฟ Flame Retardant

ขนาดจอ	FORMAT	SU / Model			Screen Surface	
		จอแขวนมือดึง	จอมอเตอร์	จอชนิดขาดัง	Matte white	Glass Beaded
70"x70"	1:1	✓	✓	✓	✓	✓
84"x84"		✓	✓	✓	✓	✓
96"x96"		✓	✓	✓	✓	✓
87"x49" (100")	16:9	✓	✓	—	✓	✓
105"x59" (120")		✓	✓	—	✓	✓
131"x74" (150")		✓	✓	✓	✓	✓
174"x98" (200")		—	✓	—	✓	✓
209"x118" (240")		—	✓	—	✓	✓
94"	16:10	✓	✓	—	✓	✓
100"		✓	✓	—	✓	✓
113"		✓	✓	—	✓	✓
119"		✓	✓	—	✓	✓
120"		✓	✓	—	✓	✓
130"		✓	✓	—	✓	✓
80"x60" (100")	4:3	✓	✓	✓	✓	✓
96"x72" (120")		✓	✓	✓	✓	✓
108"x84" (135")		—	✓	—	✓	✓
120"x96" (150")		✓	✓	—	✓	✓
108"x144" (180")		—	✓	—	✓	✓
160"x120" (200")		—	✓	—	✓	✓
200"x150" (250")		—	✓	—	✓	✓
240"x180" (300")		—	✓	—	✓	✓

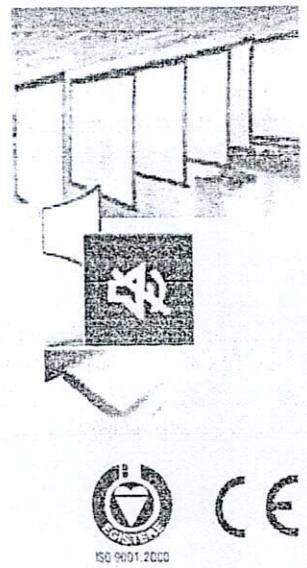

ด้วยขนาดจอเป็นเอกลักษณ์จากในตาราง สามารถลดความเข้มได้จากรังสีหรือตัวแทนจำหน่าย ทางบริษัทฯ ขอความดีใจในการบริการและขอสงวนสิทธิ์ในราคาโดยไม่ให้แจ้งว่ามีค่าขนส่ง

GYGAR
knowledge exchange power
บริษัท สยามเทค แอนด์ อิเล็กทรอนิกส์ จำกัด
เลขที่ 115 ถนนวิภาวดีรังสิต แขวงสามยุค เขตมีนบุรี กรุงเทพฯ 10510
โทรศัพท์ 0-2669-2288

VERTEX[®]

DIGITAL VISUALIZER I

8.3M
PIXEL

MODEL : D-1408T Series

"สามารถวาดรูป เขียนข้อความบน Visualizer ได้อย่างง่ายดาย เพียงเชื่อมต่อ House ก็สามารถใช้งานได้ทันที โดยไม่ต้องติดตั้งโปรแกรมเพิ่มเติม สามารถเลือกสีได้ถึง 3 สี และลบเส้นที่เขียนแล้วได้ ทำให้การเรียน การสอน หรือการนำเสนองานประชุมต่อเนื่องไม่สะดุด "

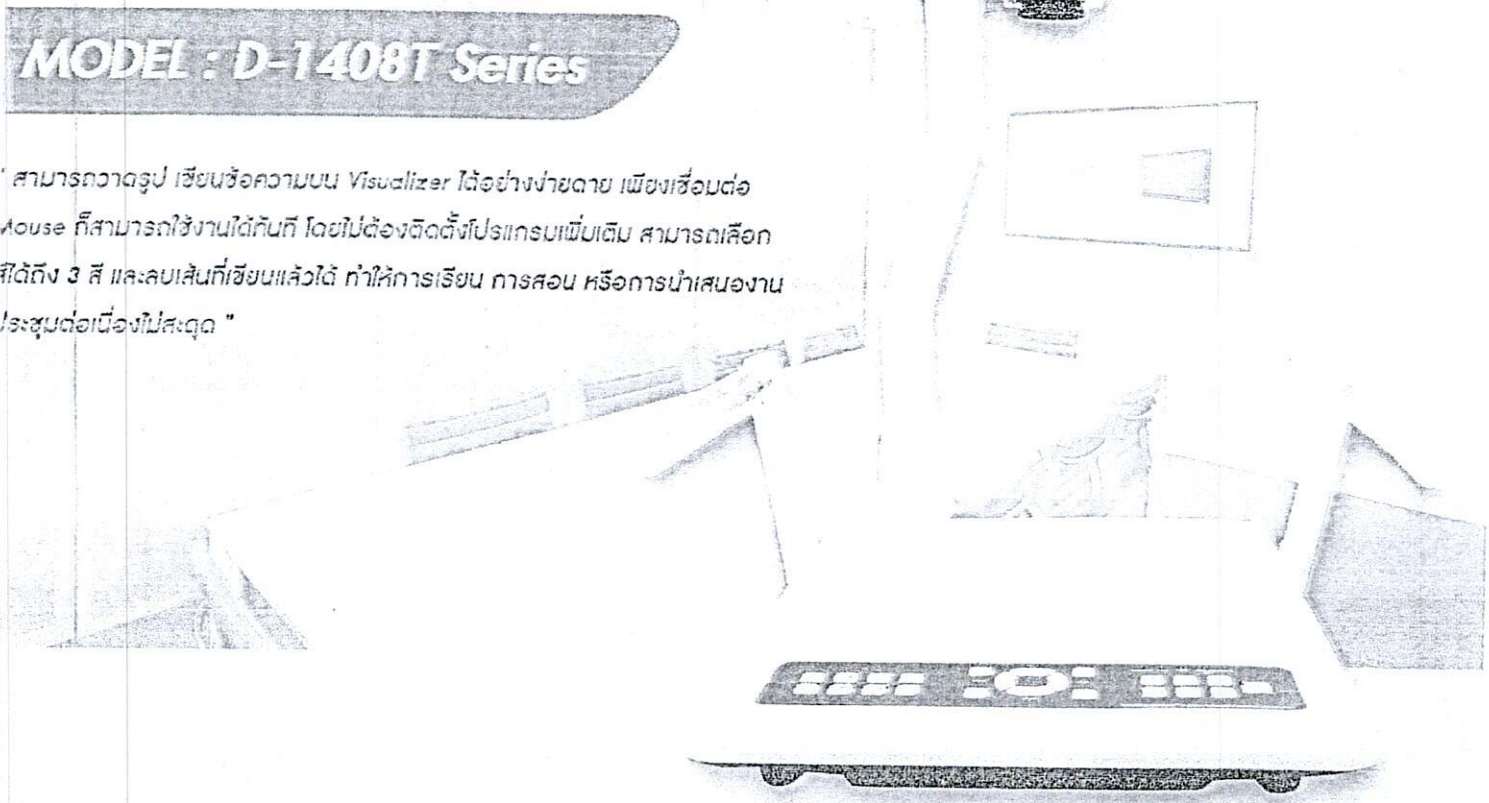

WIFI Input Techonology Concept

ขงเครื่อง Visualizer รุ่น D-1408T HW ช่วยให้การนำเสนอข้อมูลทางไกลซึ่งขึ้น ต่อเพียงข้อ้อยให้ท่านสามารถนำภาพจากหน้าจอไปว่าจะเป็น Computer, Smart Phone หรือ Tablet ทั้ง IOS, Android, MAC, Windows 8 ขึ้นไป แสดงภาพผ่านตัวเครื่อง Visualizer D-1408T HW แบบไร้สาย ส่งต่อไปยังเครื่องโปรเจกเตอร์หรือ จอรับภาพที่เชื่อมต่ออยู่กับเครื่อง Visualizer ได้อย่างง่ายดาย

USB Connect

สามารถส่งสัญญาณภาพหรือวิดีโอผ่านสาย USB เพื่อทำการบันทึกการเรียนการสอน และสร้างการเรียนการสอน หรือสามารถทำเอกสารการเรียนการสอนออนไลน์ ผ่านโปรแกรมคอมพิวเตอร์ได้อย่างง่ายดาย ด้วยปัจจุบันการเรียนการสอนหรือการนำเสนอการประชุมในรูปแบบออนไลน์มีการใช้งานเพิ่มขึ้น Visualizer สามารถเชื่อมต่อผ่านสาย USB plug&play เพื่อใช้กับอุปกรณ์โปรเจกเตอร์ต่างๆ เช่น Zoom, Skype, Microsoft Teams เป็นต้น โดยไม่ต้องงงโปรแกรมเพิ่มเติม

(ลงชื่อ).....
(ลงชื่อ).....
(ลงชื่อ).....

IR Projector Control

สามารถสั่ง Remote หรือใช้โปรแกรมสั่ง หรือ Visualizer รุ่น D-1408T Series ควบคุมเปิดปิด หรือ ควบคุมทิศทาง Source Input

◆ Save Image

สามารถบันทึกภาพ จาก Visualizer ได้ด้วยปุ่มเดียว ก็สามารถบันทึกภาพลงในไดรฟ์เก็บเกี่ยว Visualizer หรือ SD Card, USB Flash Drive และสามารถถ่ายโอนข้อมูล จากหน่วยความจำ ตัวเครื่อง Visualizer ผ่านสาย USB ไปยังเครื่องคอมพิวเตอร์ ได้สะดวกและรวดเร็ว

◆ Android to PC

สามารถแปลงมือถือหรือแท็บเล็ต Android เป็นหน้าจอเหมือนคอมพิวเตอร์ ผ่าน Visualizer แบบไร้สาย เพื่อการนำเสนอแบบมีประสิทธิภาพและง่ายดาย ด้วยมือถือหรือแท็บเล็ตเป็นอุปกรณ์ที่ความนิยมในการใช้นำเสนอมากขึ้น แต่ด้วยเครื่องที่มีขนาดเล็กก็อาจยังไม่สะดวกเหมือนการนำเสนอผ่านเครื่องคอมพิวเตอร์ อีกทั้งในเรื่องความละเอียดของภาพ การพิมพ์เดือน การใช้งานฯ ด้วยเมื่อก่อนการโอน Android to PC อาจต้องใช้อีกหรือแท็บเล็ต Android ให้เป็นเสมือนคอมพิวเตอร์ ทำให้ทำธุรกรรมที่ยุ่งยากมากขึ้น

◆ Scaler

สามารถปรับขนาดสัญญาณภาพที่รับเข้า โดยเลือกปรับขนาดภาพเป็น 100%, 75%, 50%, 25% หรือเลือกปรับขนาดภาพเป็น 16:9, 4:3 หรือ 16:10

* รุ่นที่ D-1408T, D-1408T HW

สามารถติดต่อได้ทาง
 TEL : 083-0494100 , 044-243246
 FAX : 044-243153
 Mail : virotekorat@viro.com
 Line ID : @scitader



**กล้องจุลทรรศน์ สยามตา
 XENON XSZ-166T**

Xenon
 BEST PRICE SERVICE

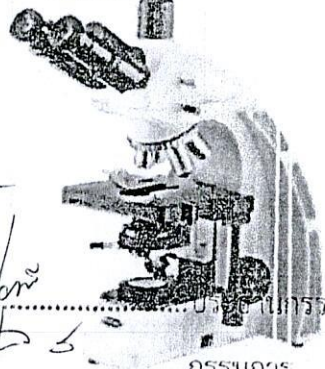

..... บริษัท ในการรวมการซื้อหรือจ้างโดยวิธีคัดเลือก
 (ลงชื่อ)..... กรรมการ
 (ลงชื่อ)..... กรรมการ

Additional information Reviews (0)

Additional information

กำลังขยาย	1,000 เท่า
น้ำหนัก	น้ำหนัก 30 กิโลกรัม 3 ชั้น ชั้นบนประกอบด้วย หมอบได้รอบ 360 องศา สามารถปรับความสูง และระยะห่างระหว่างพลาไต์ ช่วง 48-75 มม.
เลนส์ใกล้ตา	ชนิดเห็นภาพกว้าง กำลังขยาย 10X จำนวน 1 คู่ มี Field number 22 มิลลิเมตร
เลนส์วัตถุ	ชนิด Infinite Plan Achromatic (Parfocal) กำลังขยาย 4X, 10X, 40X และ 100X อดียงละ 1 คู่
แท่นบรรจุเลนส์	แบบบรรจุเลนส์วัตถุ ชนิดพลิกกลับ สามารถบรรจุเลนส์วัตถุได้ 4 ของ
แท่นวางสไลด์	แท่นวางขนาด 180x160 มม. เลื่อนได้ระยะ 75x50 มม.
ระบบไฟกำลัง	มีปุ่มปรับการละเอียดยและปรับภาพขยายชนิดแกมรวม ทั้งสองข้างของกล้องจุลทรรศน์ มีระบบ ป้องกันเลนส์วัตถุกระทบตัวสไลด์
ระบบแสงไฟ	อยู่ในฐานกล้อง ชนิด LED 3W มีปุ่มเปิด-ปิด และปุ่มหรี่ไฟแยกออกจากกัน ใช้ได้กับไฟฟ้า 220V 50Hz
รับประกัน	รับประกันสินค้าอย่างน้อย 1 ปี
brand	XENON

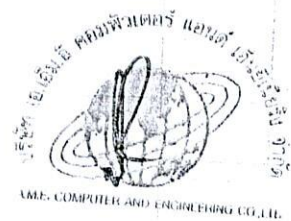

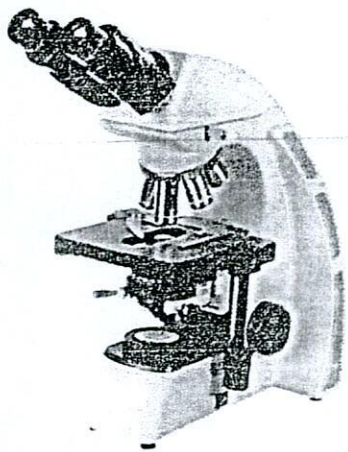

XSZ-166

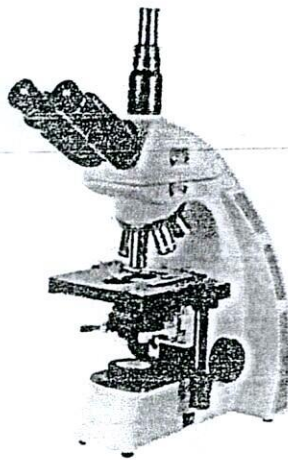

XSZ-166T

Xenon
BEST PRICE MICROSCOPE

Specification		Model	
		XSZ-166	XSZ-166T
Viewing head	Compensation free binocular head, inclined at 30° (48mm-75mm)	●	
	Compensation free binocular head, inclined at 30° (48mm-75mm)		●
Eyepiece	WF10×/22mm	●	●
Objective	infinite Semi-Plan objective 4×, 10×, 40× (s), 100× (s) Oil	●	●
Stage	Double layers mechanical stage	●	●
	Stage Size: 180mm×180mm	●	●
	Moving Range: 75mm×50mm		
Condenser	N.A. 1.25 Abbe condenser with iris diaphragm & filter holder	●	●
Focusing	Coaxial coarse & fine focusing adjustment with rack and pinion mechanism, fine focusing scale value 0.002mm	●	●
Light Source	Halogen bulb 12V/30W, AC85V-230V Adjustable brightness	●	●
Collector	High brightness Kohler illumination	●	●
Optional Accessory	Eyepiece: WF16×, WF20×, P16× and 3 CMega CMOS Digital camera eyepiece infinite Semi-Plan objective: 20× (s), 80× (s), infinite Plan Objective: 4×, 10×, 20×, 40× (s), 60× (s), 100× (s) Oil Light Source: LED, Adjustable brightness Phase contrast attachment Photography attachment and CCD C-mount: 0.5X, 0.57X, 0.75X, 1X 1 CMega, 2 CMega, 3 CMega, 5 CMega, 10 CMega parallel CMOS Digital camera eyepiece CCD Camera color 1/3 High resolution 700 TV lines		



Handwritten signature and date: 08/05

MICROSCOPE

ชุดถ่ายทอดสีคุณภาพ

[MS-451]	[MS-452]	[MS-457]	[MS-454]	[MS-455]	[MS-458]
ชุดถ่ายทอดสีคุณภาพ VR-2TV	ชุดถ่ายทอดสีคุณภาพ ME 300	ชุดถ่ายทอดสีคุณภาพ TC9100	ชุดถ่ายทอดสีคุณภาพ OPTIKAM B1	ชุดถ่ายทอดสีคุณภาพ OPTIKAM B3	ชุดถ่ายทอดสีคุณภาพ HDMI XCAM
<p>ชุดถ่ายทอดสีคุณภาพจากกล้องจุลทรรศน์ โทรทัศน์ รุ่น VR-2TV</p> <ul style="list-style-type: none"> - เลนส์ 1/4 นิ้ว - 350,000 ขีดละเอียด - ซีพียู PAL 720x576V - พลังแม่เหล็ก 350 ขีดละเอียด - เลนส์ Real Lens (ในน้ำ) - White Auto White balance - ฟิล์มสี 1/4 นิ้ว <p>(ลงชื่อ).....</p>	<p>ชุดถ่ายทอดสีคุณภาพจากกล้องจุลทรรศน์ โทรทัศน์ รุ่น ME 300</p> <ul style="list-style-type: none"> - CCD CMOS ขนาด 1/3 นิ้ว - ขนาดจอ 1,280 x 1,024 ขีดละเอียด - White Auto White Balance - สามารถถ่ายทอด USB 2.0 - รองรับระบบ Mac OS 7.5 ขึ้นไป - Windows XP / Vista / 7 / 8 / 10 - ฟิล์มสี 1/4 นิ้ว <p>(ลงชื่อ).....</p>	<p>ชุดถ่ายทอดสีคุณภาพจากกล้องจุลทรรศน์ โทรทัศน์ รุ่น TC9100</p> <ul style="list-style-type: none"> - CCD CMOS ขนาด 1/2 นิ้ว - ขนาดจอ 2,048 x 1,536 ขีดละเอียด - พลังแม่เหล็ก 32 ล้านขีดละเอียด - พลังแม่เหล็ก 43 พิกเซล/มิลลิเมตร - ฟิล์มสี 1/4 นิ้ว - White Auto White Balance - สามารถถ่ายทอด USB - รองรับระบบ Mac OS 7.5 ขึ้นไป - Windows XP / Vista / 7 / 8 / 10 - ฟิล์มสี 1/4 นิ้ว <p>(ลงชื่อ).....</p>	<p>ชุดถ่ายทอดสีคุณภาพจากกล้องจุลทรรศน์ โทรทัศน์ รุ่น OPTIKAM B1</p> <ul style="list-style-type: none"> - CCD CMOS ขนาด 1/3 นิ้ว - ขนาดจอ 1,280 x 1,024 ขีดละเอียด - พลังแม่เหล็ก 1.3 ล้านขีดละเอียด - พลังแม่เหล็ก 40 พิกเซล/มิลลิเมตร - White Auto White Balance - สามารถถ่ายทอด Auto Exposure - รองรับระบบ Mac OS 7.5 ขึ้นไป - Windows XP / Vista / 7 / 8 / 10 - ฟิล์มสี 1/4 นิ้ว <p>(ลงชื่อ).....</p>	<p>ชุดถ่ายทอดสีคุณภาพจากกล้องจุลทรรศน์ โทรทัศน์ รุ่น OPTIKAM B3</p> <ul style="list-style-type: none"> - CCD CMOS ขนาด 1/2 นิ้ว - ขนาดจอ 2,048 x 1,536 ขีดละเอียด - พลังแม่เหล็ก 3.14 ล้านขีดละเอียด - พลังแม่เหล็ก 40 พิกเซล/มิลลิเมตร - White Auto White Balance - สามารถถ่ายทอด Auto Exposure - รองรับระบบ Mac OS 7.5 ขึ้นไป - Windows XP / Vista / 7 / 8 / 10 - ฟิล์มสี 1/4 นิ้ว <p>(ลงชื่อ).....</p>	<p>ชุดถ่ายทอดสีคุณภาพจากกล้องจุลทรรศน์ โทรทัศน์ รุ่น HDMI XCAM</p> <ul style="list-style-type: none"> - เลนส์ 1/4 นิ้ว - CCD CMOS 1/2.8 นิ้ว - สามารถถ่ายทอดสีคุณภาพ HDMI - ขนาดจอ 1,280 x 720 (720P) - สามารถถ่ายทอด SD Card - พลังแม่เหล็ก 30 พิกเซล/มิลลิเมตร - White Auto White Balance - สามารถใช้ร่วมกับโปรแกรมการถ่ายภาพ - รองรับระบบ CamView ผ่านคอมพิวเตอร์ - ฟิล์มสี 1/4 นิ้ว <p>(ลงชื่อ).....</p>
<p>อุปกรณ์ประกอบ (ลงชื่อ).....</p> <ol style="list-style-type: none"> 1. ขอบเลนส์ 23.20 มม. 2. ขอบเลนส์ (ลงชื่อ)..... 3. สายสัญญาณ 1.5 เมตร 4. ปลั๊กไฟ 220V 50 Hz 	<p>อุปกรณ์ประกอบ</p> <ol style="list-style-type: none"> 1. ขอบเลนส์ 23.20 มม. 2. ขอบเลนส์ 30.00 มม. 3. สายสัญญาณ 2 เมตร 4. ปลั๊กไฟ 220V 50 Hz 	<p>อุปกรณ์ประกอบ</p> <ol style="list-style-type: none"> 1. ขอบเลนส์ 23.20 มม. 2. ขอบเลนส์ 30.00 มม. 3. สายสัญญาณ 2 เมตร 4. ปลั๊กไฟ 220V 50 Hz 	<p>อุปกรณ์ประกอบ</p> <ol style="list-style-type: none"> 1. ขอบเลนส์ 30.0 มม. 2. ขอบเลนส์ 30.5 มม. 3. ไมโครไฟ 1 ก้อน 4. สายสัญญาณ 1.8 เมตร 5. ปลั๊กไฟ 220V 50 Hz 	<p>อุปกรณ์ประกอบ</p> <ol style="list-style-type: none"> 1. ขอบเลนส์ 30.0 มม. 2. ขอบเลนส์ 30.5 มม. 3. ไมโครไฟ 1 ก้อน 4. สายสัญญาณ 1.8 เมตร 5. ปลั๊กไฟ 220V 50 Hz 	<p>อุปกรณ์ประกอบ</p> <ol style="list-style-type: none"> 1. ขอบเลนส์ 30.0 มม. 2. ไมโครไฟ 1 ก้อน 3. สายสัญญาณ 1.8 เมตร 4. สายสัญญาณ 1.8 เมตร 5. ปลั๊กไฟ 220V 50 Hz

บริษัท วิโรตเทคโนโลยี จำกัด เริ่มกิจการจัดจำหน่าย อุปกรณ์วิทยาศาสตร์ สารเคมี เคมีภัณฑ์ ครอบคลุมวิทยาศาสตร์ มาตั้งแต่ปี พ.ศ. 2525 ปัจจุบันดำเนินงานมานานแล้วกว่า 36 ปี

สาขาหลักติดต่อได้ทาง

TEL 083-0494100 , 044-243246

FAX 044-243153

Mail : virotekorn@gmail.com

Line ID : @scitrader



VITAYAPUN.COM

กล้องจุลทรรศน์ XENON EX-800

Xenon
BEST MICROSCOPE

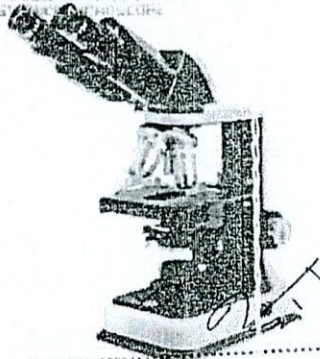

(ลงชื่อ).....*Ab S*.....กรรมการ

(ลงชื่อ).....*Ab C*.....กรรมการ

Description	Additional information	Reviews (0)
Additional information		
กำลังขยาย	40-1,000 เท่า	
หัวกล้อง	ชนิด Siedentopf ระบบกลตาจุ 30 องศา พบได้ 360 องศา ปรับระยะทางระหว่างตาได้ 48-75 มม.	
เลนส์ตา	ชนิดเห็นภาพกว้าง WF10X View Field 18 มม	
เปลี่ยนบรรจุเลนส์	บรรจุได้ 4 ช่อง	
เลนส์วัตถุ	ชนิด S-LENS Achromatic Lens 4X, 10X, 40X (S), 100X (S, Oil) เคลือบสารป้องกันการสะท้อน	
ขนาดสไลด์	ขนาดวางสไลด์ ขนาด 125x115 มม	
ระบบไฟส่อง	ปรับปรับภาพขยายและละเอียดชนิดแสงรวม	
เลนส์รวมแสง	1.25NA Abbe Condenser and Iris Diaphragm	
ระบบไฟ	ระบบไฟ EX-LED สามารถชาร์จไฟได้ มีแบตเตอรี่ในตัวขนาดไม่ต่ำกว่า 4,000 mAh 4.5 โวลต์ ไร้ออกไซด์ ชาร์จไฟ USB Type-C สามารถใช้ร่วมกับ Power Bank ได้	
การใช้งาน	มีเลนส์สำหรับส่องกับสายไฟ	
มาตรฐาน	โรงงานผู้ผลิตได้มีมาตรฐาน ISO9001 , ISO13485 , ISO14001 และ ISO17025	

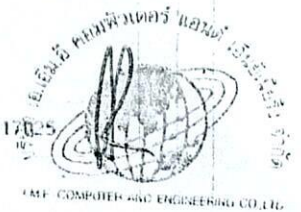

VITAYAPUN.COM



WORLD STANDARD AIR CONDITIONERS

Delivering

EFFICIENCY

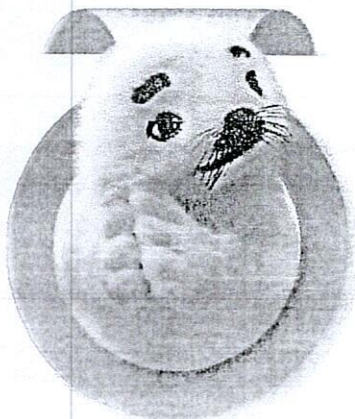
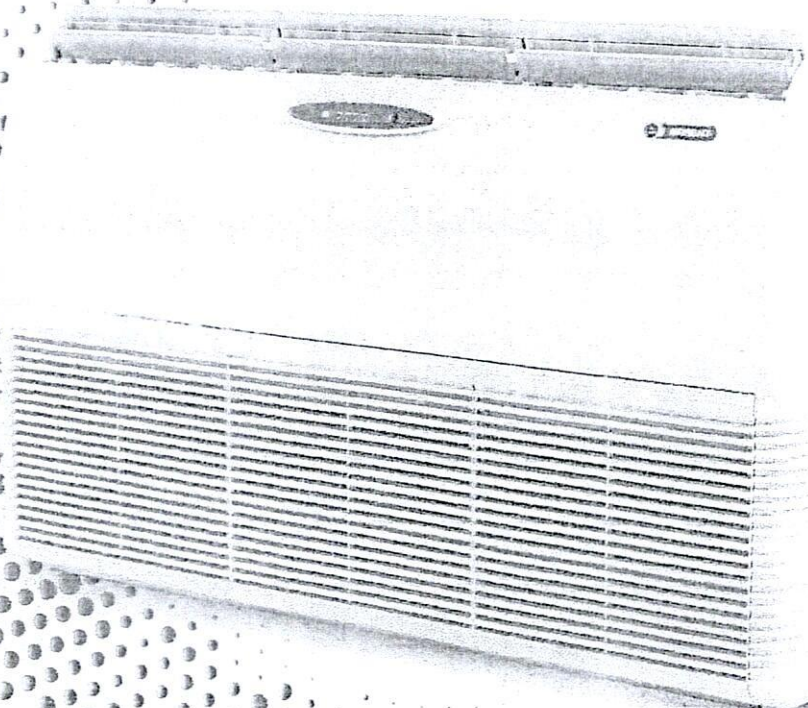

..... บริษัท ทรู คอร์ปอเรชั่น จำกัด (มหาชน)
 ชื่อ..... กรรมการ
 (ลงชื่อ)..... กรรมการ

EER_F/AER_F, EER_M/AER_M
 เครื่องปรับอากาศแบบตั้งพื้น หรือแขวนได้ซ้ำ

บริษัท ทรู คอร์ปอเรชั่น จำกัด (มหาชน)
Floor/ Ceiling- (EGAT)
R32 & R410A
 ประสิทธิภาพสูง
 เป็นมิตรต่อสิ่งแวดล้อม
 คอมพิวเตอร์ แอ่งค์
 ทรู คอร์ปอเรชั่น จำกัด (มหาชน)

EER_F/AER_F EER_M/AER_M SPECIFICATIONS Floor/Ceiling Type

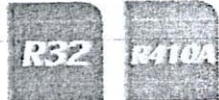

Model			Fancoil unit Condensing unit	EER12F AER12F	EER18F AER18F	EER24F AER24F	EER28F AER28F	EER30F AER30F	EER12M AER12M	EER18M AER18M	EER25M AER25M	EER30M AER30M
Cooling capacity	TIS.	Watts		3,600	5,500	7,100	8,300	8,800	3,600	5,600	7,400	8,800
	EGAT.	Btu/hr		13,000	18,300	24,000	28,000	30,000	13,000	18,800	25,300	30,000
Current	TIS.	Amps		4.7	7.2	9.1	10.8	11.8	4.8	7.2	9.8	11.8
	EGAT.	Watts		1,014.08	1,556.00	1,972.00	2,338.00	2,558.14	1,038.77	1,555.00	2,121.20	2,558.14
Electrical Power	TIS.	Watts		1,060	1,540	2,010	2,410	2,600	1,050	1,530	2,050	2,450
	EGAT.	Watts		3.55	3.57	3.60	3.55	3.44	3.42	3.57	3.47	3.44
COP	TIS.	Watts/Watts		13.75	13.80	13.80	13.33	13.33	13.70	13.59	13.80	13.33
SEER	EGAT.	Btu/Hr/watt										
Power supply			V-Ph-Hz	220-1-50								
FANCOIL UNIT	Blower/Fan blade	Q'ty		2	2	4	4	4	2	2	4	4
	Fan motor	Q'ty		1	1	1	1	2	1	1	1	2
	Air flow	CFM		430	630	850	850	1,100	430	630	850	1,100
	Liquid	Inch		3/8	3/8	3/8	3/8	3/8	3/8	3/8	3/8	3/8
	Suction	Inch		1/2	5/8	5/8	5/8	5/8	1/2	5/8	5/8	5/8
	Drain	Inch		3/4	3/4	3/4	3/4	3/4	3/4	3/4	3/4	3/4
	Dimension	Width	m.m.	1,040	1,040	1,340	1,340	1,945	1,040	1,040	1,340	1,945
		Depth	m.m.	250	250	250	250	250	250	250	250	250
		Height	m.m.	620	620	620	620	620	620	620	620	620
		N. W.	Kgs.	28	30	36	36	52	28	30	36	52
Refrigerant			Type	R32					R410A			
CONDENSING UNIT	Blower/Fan blade	Q'ty		1	1	1	1	1	1	1	1	1
	Fan motor	Q'ty		1	1	1	1	1	1	1	1	1
	Air flow	CFM		1,600	2,500	2,500	2,500	2,500	1,600	2,500	2,500	2,500
	Compressor	Type		Rotary	Rotary	Rotary	Rotary	Rotary	Rotary	Rotary	Rotary	Rotary
	Liquid	Inch		3/8	3/8	3/8	3/8	3/8	3/8	3/8	3/8	3/8
	Suction	Inch		1/2	5/8	5/8	5/8	5/8	1/2	5/8	5/8	5/8
	Dimension	Width	m.m.	812	866	968	968	968	812	866	968	968
		Depth	m.m.	252	308	308	308	308	252	308	308	308
		Height	m.m.	600	641	794	794	794	600	641	794	794
		N. W.	Kgs.	42	46	56	59	63	42	46	56	62

Model			Fancoil unit Condensing unit	EER33M AER33M	EER33MT AER33MT	EER36M AER36M	EER36MT AER36MT	EER38M AER38M	EER38MT AER38MT	EER40M AER40M	EER40MT AER40MT
Cooling capacity	TIS.	Watts		9,700	9,700	10,600	10,600	11,200	11,200	11,800	11,800
	EGAT.	Btu/hr		33,400	33,400	36,100	36,100	38,300	38,300	40,944	40,944
Current	TIS.	Amps		13.1	4.4	14.2	4.7	15.2	5.0	15.9	5.3
	EGAT.	Watts		2,819.76	2,819.76	3,081.39	3,081.39	3,255.81	3,255.81	3,430.23	3,430.23
Electrical Power	TIS.	Watts		2,820	2,820	3,070	3,070	3,200	3,200	3,330	3,330
	EGAT.	Watts		3.44	3.43	3.44	3.43	3.44	3.43	3.44	3.43
COP	TIS.	Watts/Watts		13.33	13.28	13.33	13.33	13.20	13.33	13.33	13.33
SEER	EGAT.	Btu/Hr/watt									
Power supply			V-Ph-Hz	220-1-50	380-3-50	220-1-50	380-3-50	220-1-50	380-3-50	220-1-50	380-3-50
FANCOIL UNIT	Blower/Fan blade	Q'ty		4	4	4	4	4	4	4	4
	Fan motor	Q'ty		2	2	2	2	2	2	2	2
	Air flow	CFM		1,200	1,200	1,250	1,250	1,300	1,300	1,400	1,400
	Liquid	Inch		1/2	1/2	1/2	1/2	1/2	1/2	1/2	1/2
	Suction	Inch		3/4	3/4	3/4	3/4	3/4	3/4	3/4	3/4
	Drain	Inch		3/4	3/4	3/4	3/4	3/4	3/4	3/4	3/4
	Dimension	Width	m.m.	1,945	1,945	1,945	1,945	1,945	1,945	1,945	1,945
		Depth	m.m.	250	250	250	250	250	250	250	250
		Height	m.m.	620	620	620	620	620	620	620	620
		N. W.	Kgs.	52	52	52	52	52	52	52	52
Refrigerant			Type	R410A							
CONDENSING UNIT	Blower/Fan blade	Q'ty		1	1	1	1	1	1	2	2
	Fan motor	Q'ty		1	1	1	1	1	1	2	2
	Air flow	CFM		2,500	2,500	2,500	2,500	2,500	2,500	4,000	4,000
	Compressor	Type		Scroll	Scroll	Scroll	Scroll	Scroll	Scroll	Scroll	Scroll
	Liquid	Inch		1/2	1/2	1/2	1/2	1/2	1/2	1/2	1/2
	Suction	Inch		3/4	3/4	3/4	3/4	3/4	3/4	3/4	3/4
	Dimension	Width	m.m.	968	968	968	968	968	968	968	968
		Depth	m.m.	356	356	356	356	356	356	356	356
		Height	m.m.	794	794	794	794	794	794	1,151	1,151
		N. W.	Kgs.	69	69	71	71	71	71	82	82

(ลงชื่อ).....กรรมการ

Distributed by:

SIMILAR CO.,LTD.
235 Lasalle Road (Sukhumvit 105),Bangna,
Bangna, Bangkok 10260 Thailand.

☎ : marketing@eminent.co.th
🌐 : www.eminent.co.th
📍 : EminentAir



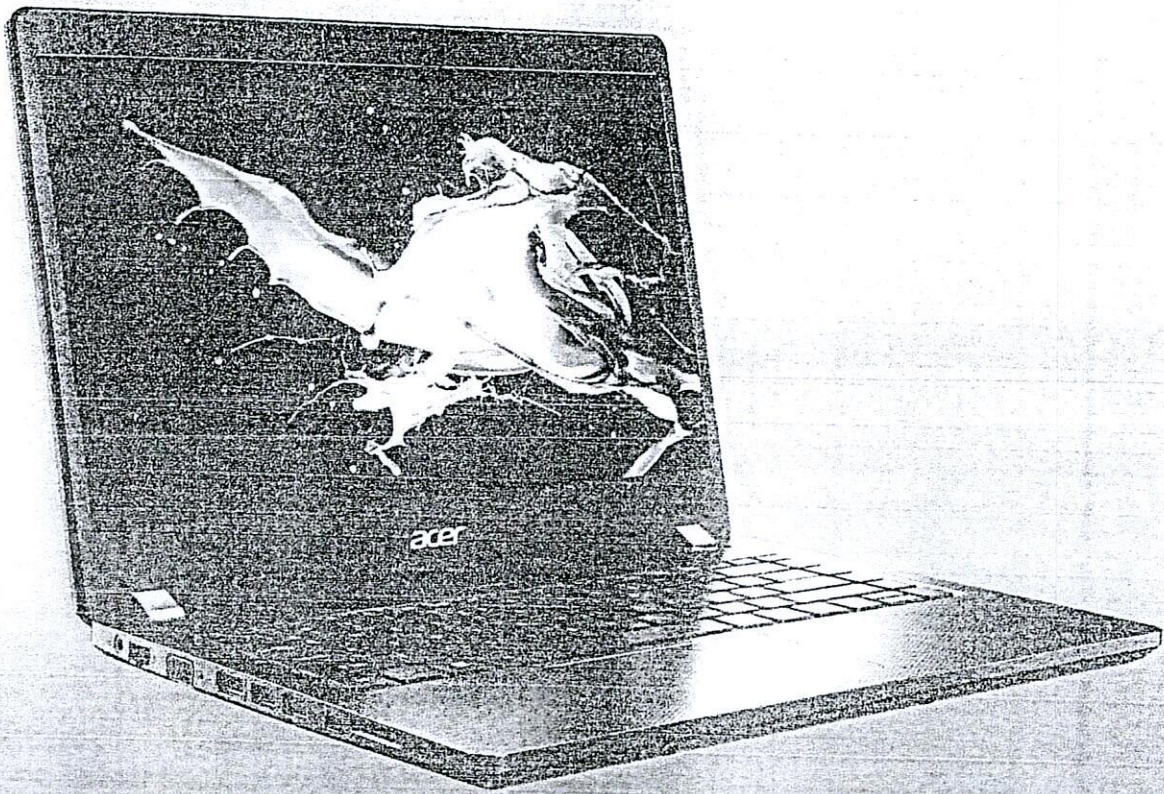

TravelMate P2

Windows 10

Intel
CORE i7
10th Gen

Intel
CORE i5 (8th Gen), CORE i3
10th Gen

Intel
CORE i3
10th Gen

7551.015

7551.005



Convertible design



Anti-Static ESD



70-SSD



Wi-Fi



Fingerprint Reader



USB 3.1

Fast charging



Fast charging

SPECIFICATIONS

TravelMate P2

P214-52 / P214-52G

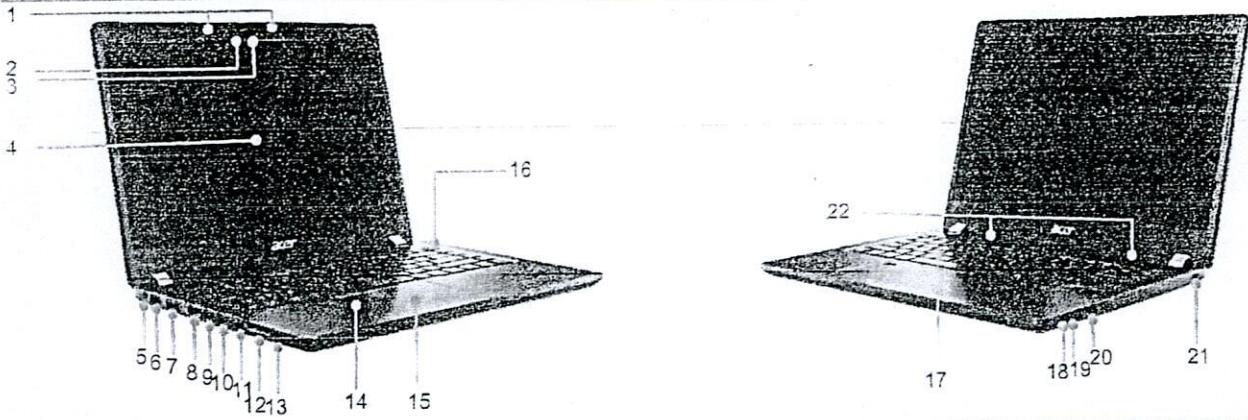

Product views	1. Microphones 2. Webcam shutter 3. Webcam 4. 14" display 5. DC-in jack 6. RJ-45 port 7. VGA port	8. HDMI® port 9. USB 3.1 Gen 1 port with power-off charging 10. USB 3.1 port 11. USB Type-C port with DC-in 12. SD card reader 13. Headset/speaker jack	14. Fingerprint reader (optional) 15. Touchpad 16. Power button 17. Keyboard	18. Power indicator 19. Battery indicator 20. USB 3.1 port 21. Kensington lock slot 22. Speakers
---------------	---	--	---	--

Operating system	Windows 10 Pro 64-bit	Windows 10 Home 64-bit Linux	
CPU and chipset	Intel® Core™ i7-10510U processor	Intel® Core™ i5-10210U processor	Intel® Core™ i3-10110U processor
Memory	Dual-channel DDR4 SDRAM support ● Up to 16 GB of DDR4 system memory, upgradable to 32 GB using two soDIMM modules		
Display	14.0" display with IPS (In-Plane Switching) technology, Full HD 1920 x 1080, high-brightness Acer ComfyView™ LED-backlit TFT LCD ● 16:9 aspect ratio ● Wide viewing angle up to 170 degrees ● Mercury free, environment friendly	14" HD 1366 x 768 resolution Acer ComfyView™ LED-backlit TFT LCD ● 16:9 aspect ratio ● Ultra-slim design ● Mercury free, environment friendly	NVIDIA® GeForce™ MX230 (P214-52G only) ● Built-in digital microphone
Graphics	Intel® UHD Graphics	● Two built-in stereo speakers	
Audio	Solid state drive ● 512 GB / 256 GB, PCIe Gen3, 8 Gb/s up to 4 lanes, NVMe ● 128 GB, PCIe Gen3, 8 Gb/s, NVMe		
Storage	HD camera with 1290 x 720 resolution and 720p HD audio/video recording		
Webcam	WLAN ● Intel® Wireless Wi-Fi 6 AX201 ● 802.11a/b/g/n/ac/ax (Pre-Standard) wireless LAN ● Dual Band (2.4 GHz and 5 GHz) ● 2x2 MU-MIMO technology ● Supports Bluetooth® 5.0 ● Wi-Fi CNVI Interface		
Wireless and networking	LAN ● Gigabit Ethernet, Wake-on-LAN ready		
Security	Discrete Trusted Platform Module (TPM) solution BIOS user, supervisor passwords, Kensington lock slot Fingerprint reader (optional)		
Dimensions and weight	Dimensions: 328 (W) x 235.9 (D) x 19.9 (H) mm (12.91 x 9.29 x 0.78 inches)	Weight: 1.625 kg (3.58 lbs.) with 3-cell battery pack, one SSD	
Power adapter and battery	Power adapter TMP214-52 only ● 3-pin 45 W AC adapter	TMP214-52G only ● 3-pin 65 W AC adapter	Battery ● 48 Wh 3-cell Li-Ion battery (for models with HD Panel + SSD) ● Battery life up to 11 hours
Input and control	Keyboard 37-/83-/91-key Acer FineTip backlit keyboard with Home, End, Pg Up, Pg Dn keys, International language support, power button (optional) 37-/83-/91-key FineTip keyboards with Home, End, Pg Up, Pg Dn keys, International language support, power button		
	Touchpad Multi-gesture secure touchpad, supporting two-finger scroll; pinch; gestures to open Cortana, Action Center, multitasking; Fingerprint application commands ● Microsoft Precision Touchpad certification ● Windows Hello Certification Multi-gesture touchpad, supporting two-finger scroll; pinch; gestures to open Cortana, Action Center, multitasking; application commands ● Microsoft Precision Touchpad certification ● Moisture resistant		

Acer recommends Windows 10 Pro for business.

- Specifications vary depending on model.
- 64-bit software is required to enjoy the advantages of 64-bit processing.
- Shared system memory may be allocated to support graphics, depending on system memory size and other factors. Actual system memory available to the operating system will be reduced by any memory used by the graphics solution and resources required by the operating environment.
- Memory speed may vary, depending on the CPU, chipset or memory fitted.
- A 64-bit operating system is required to enjoy the ultimate performance of 4 GB or higher memory.
- All brands and product names mentioned herein include trademarks of their respective companies and are used solely to describe or identify the products.
- Not all features indicated are supported on all SKUs.
- 1 GB is 1 billion bytes, 1 TB is 1000 GB. Actual formatted capacity is less and may vary depending on preloaded materials and operating environment. Acer Recovery Management uses a portion of the stated hard disk capacity as dedicated backup space.
- Minor variations in system dimensions are possible due to the manufacturing process.
- Weight may vary depending on product configuration, vendor components, manufacturing variability, and selected options.
- Lead battery life is based on MobileMark 2014 productivity mode testing with wireless on. Details of MobileMark 2014 testing are available at www.bapco.com. Battery life rating is for comparison purpose only. Actual battery life varies by model, configuration, application, power management settings, operating conditions, and features used. A battery's maximum capacity decreases with time and use.
- Regulatory model no. for TMP214-52 is N15Q7 and for TMP214-52G is N46Q7A.

Handwritten signatures and stamps, including a circular seal with text in Thai and English.

In a continuing effort to improve the quality of our products, information in this document is subject to change without notice. Images shown are only representations of items of the configurations available for this model. Availability may vary depending on region. As a phenomenon known to thin-film transistors (TFTs), liquid crystal displays (LCDs) commonly exhibit a small number of discoloration dots, so-called "non-conforming pixels." This phenomenon is a limitation of TFT-LCD technology, not a product defect, and as such is not covered by Acer's warranty. © 2019. All rights reserved. Microsoft and Windows are registered trademarks of Microsoft Corporation. Webcam, Webcam Shutter, Webcam Inside, Core Inside, Intel, Intel Logo, Intel Atom, Intel Atom Inside, Intel Core, Intel Inside, Intel Inside Logo, Intel Pentium, Intel Pentium Inside, Pentium, Pentium Inside, vPro Inside, Xeon, Xeon Phi, Xeon Phi Inside, and Intel Xeon are trademarks of Intel Corporation or its subsidiaries in the U.S. and/or other countries.

เครื่องสำรองไฟ เซอร์คอน
รุ่น ทีโอ (Pi)

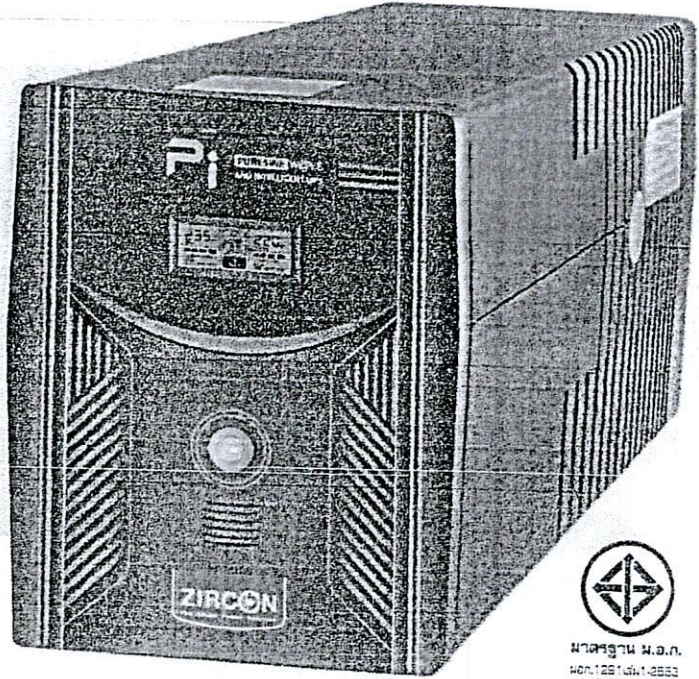
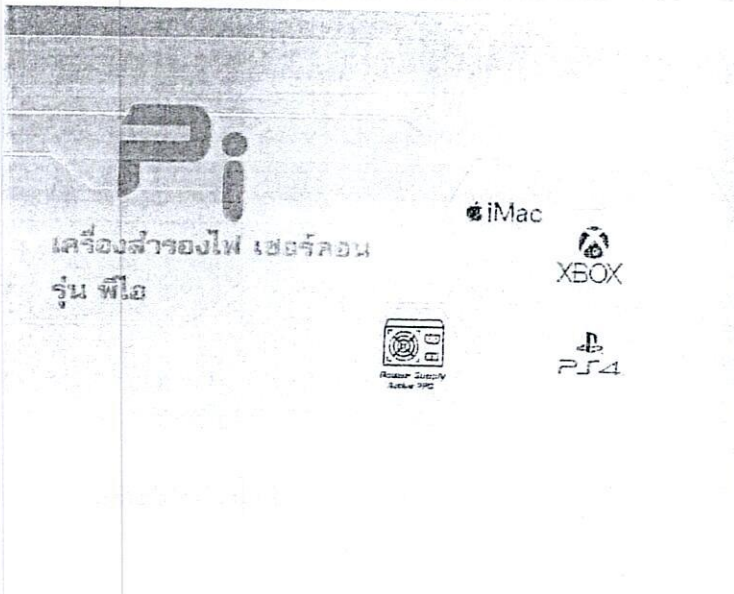

มาตรฐาน ม.อ.ก.
มอก.1291.1-1-2553
มอก.1291.2-2-2553
มอก.1291.3-3-2555

เทคโนโลยี ใหม่ ลูกคลื่นบริสุทธิ์

PURE SINE WAVE

เพื่อการปกป้องอย่างสมบูรณ์แบบ

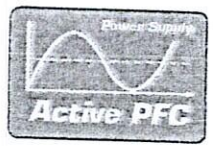

Features;

- เทคโนโลยีใหม่ ลูกคลื่นบริสุทธิ์ PURE SINE WAVE
- UPS ชนิด LINE INTERACTIVE WITH STABILIZER
- ควบคุมการทำงานอย่างแม่นยำด้วย MICROPROCESSOR
- มีระบบ STABILIZER (AVR) สำหรับปรับแรงดันอัตโนมัติ
- ทำงานได้ในสภาวะแรงดันไฟเกิน (OVER) และไฟตก (UNDER)
- มีหน้าจอสถงผลทันสมัยแบบ LCD DIGITAL DISPLAY
- สำรองไฟทำได 15-60 นาที (ขึ้นอยู่กับอุปกรณ์ต่อพ่วง)
- มีระบบป้องกันการใช้งานเกินกำลัง (OVERLOAD ALARM)
- ที่เสียงเตือนเมื่อ LOW BATT. และเมื่อเครื่องมีที่ผิดปกติ (FAULT)
- มีระบบ LIGHTNING & SURGE ป้องกันจากปัญหาฟ้าผ่า
- มีช่องเสียบทางสายโทรศัพท์ ป้องกันไฟกระชาก ไฟกระชอก
- มีระบบ EMI/RFI FILTER ป้องกันสัญญาณไฟฟ้ารบกวน
- มีระบบตรวจการเสื่อมของแบตเตอรี่ได้ (REPLACE BATT)
- มีระบบ AC & DC START และระบบชาร์ตอัตโนมัติขณะปิดเครื่อง
- มี RESET FUSE ป้องกันปัญหาไฟดันทางและไฟฟ้าลัดวงจร
- ช่องเสียบไฟแบบ UNIVERSAL เสียบได้ทั้งปลั๊กกลมและแบน
- มี SOFTWARE ควบคุมคอมพิวเตอร์ผ่านช่องเสียบ USB
- มาตรฐาน ม.อ.ก.1291.1-1-2553, 1291.2-2-2553, 1291.3-3-2555
- โรงงานผู้ผลิตเครื่องสำรองไฟ เซอร์คอน ตั้งอยู่ที่ 155/1-1001
- รับประกันคุณภาพ 2 ปีเต็ม พร้อมศูนย์บริการทั่วประเทศ

iMac

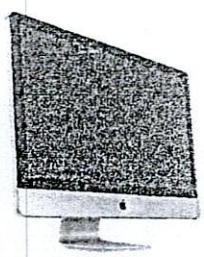

Server



Special For:

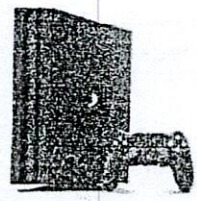

PS4



Power Supply
Active PFC



XBOX

(ลงชื่อ)
(ลงชื่อ) ๐๐๓

UNINTERRUPTIBLE POWER SUPPLY
ZIRCON model : Pi Rating 1000VA-2000VA



หน้าจอดิจิทัล แอลซีดี

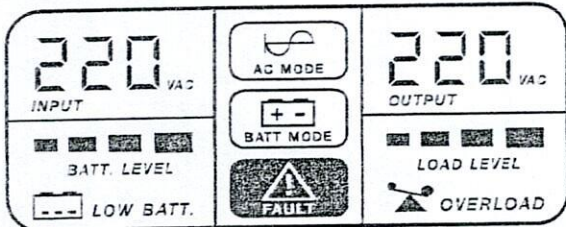

- + INPUT VOLTAGE
- + OUTPUT VOLTAGE
- + BATTERY LEVEL
- + LOAD LEVEL
- + LOW BATTERY
- + AC MODE
- + BATTERY MODE
- + FAULT & REPLACE
- + OVERLOAD

FUNCTION

1. AC Input
 2. Fuse Protection
 3. 6 Outlet AC Output
 4. AC Bypass
 5. RJ-45 for Network
 6. USB Port for software
 7. Cooling Fan
- (1500-2000VA only)

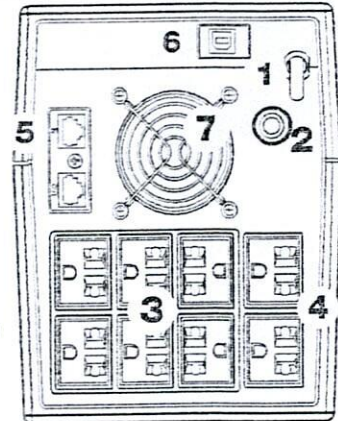

Specifications		Pi			
Rating	VA	1000VA	1200VA	1500VA	2000VA
	WATT	700W	840W	1050W	1400W
	*Optional				
Input	Voltage	220 VAC +/-25%			
	Frequency	50/60Hz. +/-10% (Auto sensing)			
Output	Voltage	220 VAC +/- 5%(AVR). +/-5%(Battery)			
	Frequency	50Hz. (+/-0.1%)			
	Wave Form	Pure sine wave			
System Protection	System Design	Line Interactive with Stabilizer, Microprocessor Control			
	Transfer Time	typical 2 ms.			
	Surge Energy Dissipation	320 Joules (6500A)			
	Noise Filter	EMI Suppression			
	Overload & Short Circuit	Reset Fuse Protection			
Battery	Type	Maintenance free Sealed Lead-acid Battery			
	Recharge Time	4-6 hours (90% after fully discharged)			
	Backup Time	15-60 Min / 5 Min at full load			
Indicator	LCD Display	AC Mode, Battery Mode, Input Voltage, Output Voltage Battery Level, Load Level, Low Battery, Overload, Fault			
Environment	Ambient Temperature	0 to 40 °C			
	Audible Noise	<40db (1Meter)			
	Relative Humidity	90% (non-condensing)			
	Safety	EN 50091-1-1			
	Electromagnetic compatibility	EN 50091-2			
Standard	Regulatory Approvals	TISI.1291-2553, TISI.1291-2555, ISO9001, ISO14001, CE, FCC, RoHS			
Dimensions	DxWxH (mm.)	336x149.3x162		380x158x198	
Weight	k.g.	7.3		11.5	

ZIRCON POWER SOLUTION CO., LTD.
295 Mongkol Tower, 3rd Fl, Raminda Road
Anusawaree, Bangkok, Bangkok 10220
THAILAND. Tel (66) 2970-7675
Fax (66) 2970-7676

ISO 9001
ISO 14001
CERTIFIED FACTORY

FCC CE

RoHS compliant

All specifications subject to change without notice.
Custom-made specifications are available.

TI-Series

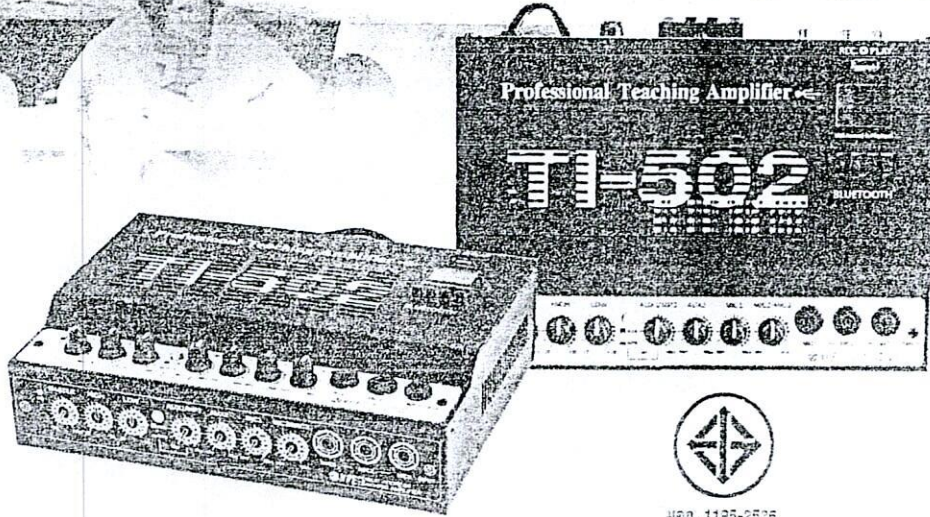

พณ. 1199-2536
ได้รับการรับรองมาตรฐาน มอก.

- เป็นเครื่องขยายเสียงสำหรับห้องเรียนหรือห้องสัมมนา
- ใช้ติดตั้งกับผนังห้อง พร้อมแปะก๊วยสำหรับยึดติดผนัง
- กำลังขยายเสียง 60 วัตต์
- ช่องใช้รับอินพุตเบสดี 3 ช่อง และช่องอินพุต AUX แบบ RCA ได้อีก 2 ช่อง
- มีเครื่องเล่นไฟล์ MP3 และบันทึกเสียงได้ในตัว พร้อมรีโมทคอนโทรล
- มีช่องเสียบ USB และสามารถเชื่อมต่อ Bluetooth ได้
- มีปุ่มปรับโทนเสียงกับแหลม
- มีจุดต่อออกสำหรับบันทึกเสียงภายนอก 1 ช่อง
- ผลิตภัณฑ์ที่มีคุณภาพได้รับการรับรองมาตรฐาน มอก.
- Made in Thailand

SPECIFICATIONS

TI-502 (MP3)

MIC Input: Type / Connector	Unbalanced / 1/4" TS
Impedance	2.2 kΩ
Sensitivity	-61 dBu
Frequency Response: @ 0, -3 dB	50 Hz - 20 kHz
Maximum Level	-19 dBu
Hum & Noise	< -34 dBu
AUX Input: Type / Connector	Unbalanced / RCA
Impedance	8 kΩ
Sensitivity	-41 dBu
Frequency Response: @ 0, -3 dB	50 Hz - 20 kHz
Maximum Level	20 dBu
Hum & Noise	< -54 dBu
RED Output: Type / Connector	Unbalanced / RCA
Nominal Level	0 dBu
Maximum Level	20 dBu
MASTER Output: Speaker Connector	Push Terminal
Tone: LOW 80 Hz, HIGH 12 kHz	± 16 dB Shelving
Hum & Noise	< -52 dBu
Distortion THD+N: @ 50 Hz - 12 kHz	
Any input to Speaker Output 8 Ω	< 2 %
Power: @ 1 kHz	
8 Ω THD+N < 2 %	45 Wrms
4 Ω THD+N < 2 %	60 Wrms
MP3 Player / Recorder:	
Input Source	USB MP3, Bluetooth, USB DAC
Record	Low (48 kbps), High (128 kbps)
AC Fuse:	1 A
Power:	
Requirement	100 vac 50 Hz
Consumption: Idle Rate 4 Ω	14 W / 126 W
Dimensions / Packing Dimensions (W x H x D)	270 x 72 x 163 mm, 250 x 113 x 230 mm.
Net Weight / Gross Weight:	4.22 kg (9.34 lbs) / 4.28 kg (9.42 lbs)

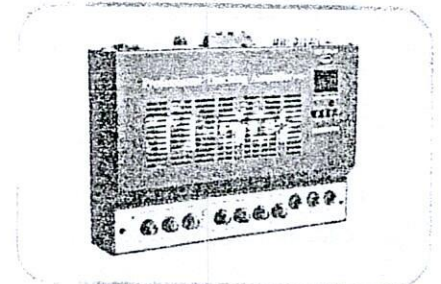
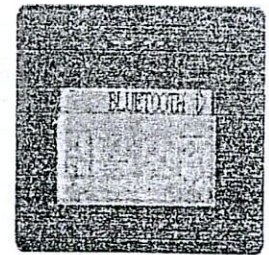
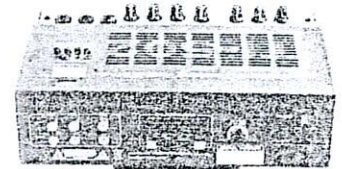

Note: 0dBu=0.775Vrms, 0dBV=1Vrms

All features & specifications subject to change without notice. © NPE Industry (Thailand) Co., Ltd. September 2021

Distributor:

บริษัท นัทพงษ์ เซลส์แอนด์เซอร์วิส จำกัด
Natthapong Sales & Service Co., Ltd.



B.48 / B.58 / B.68

DYNAMIC WIRELESS MICROPHONE

NTS

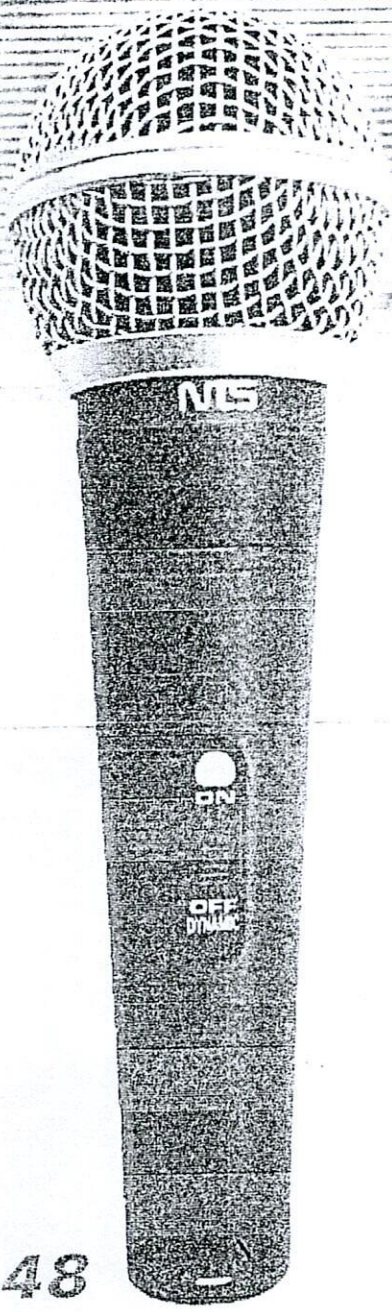

B.48

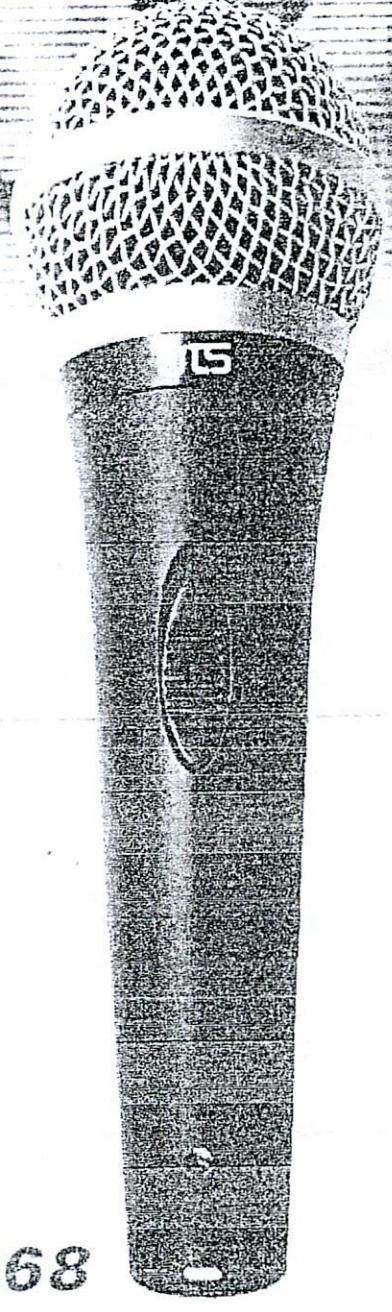

B.68

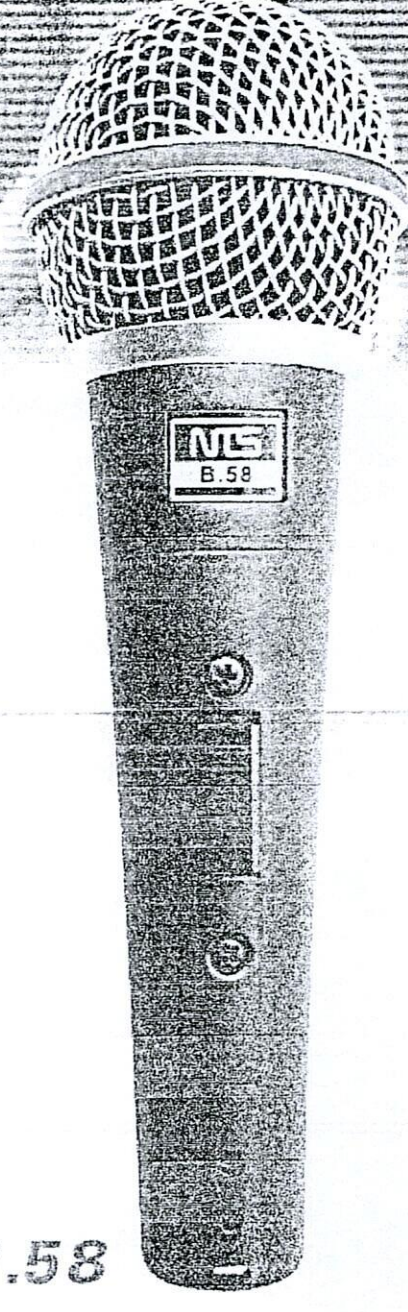

B.58

TECHNICAL SPECIFICATION

PROFESSIONAL MICROPHONE

	B.48	B.68	B.58
Impedance (at 1 KHz)	500Ω +/- 30%	600Ω +/- 30%	600Ω +/- 30%
Sensitivity (0dB=1v/pa at 1KHz)	-53dB +/- 3dB	-53dB +/- 3dB	-54dB +/- 3dB
Pattern	Unidirectional	Unidirectional	Unidirectional
Frequency response	50Hz ~ 15KHz	50Hz ~ 16KHz	50Hz ~ 15KHz

<http://www.nts-solution.com>

All features & specifications are subjected to change without notice

NTS บริษัท เทคโนโลยี อิเล็กทรอนิกส์ โซลูชั่น จำกัด
NTS Electronic Solution Co., Ltd.

1439-1441 ถนนศรีนครินทร์ แขวงคลองเตย เขตคลองเตย กรุงเทพมหานคร 10600
โทรศัพท์ 0-2438-7023, 4 0-2437-7639 โทรสาร 0-2437-1897

1439/1441 Charoennakorn Rd. Bang Na Suburb, Bangkok 10600, Thailand
Tel: 02-2438-7023, 4 / 02-2437-7639 Fax: 02-2437-1897

TECHNICAL SPECIFICATION

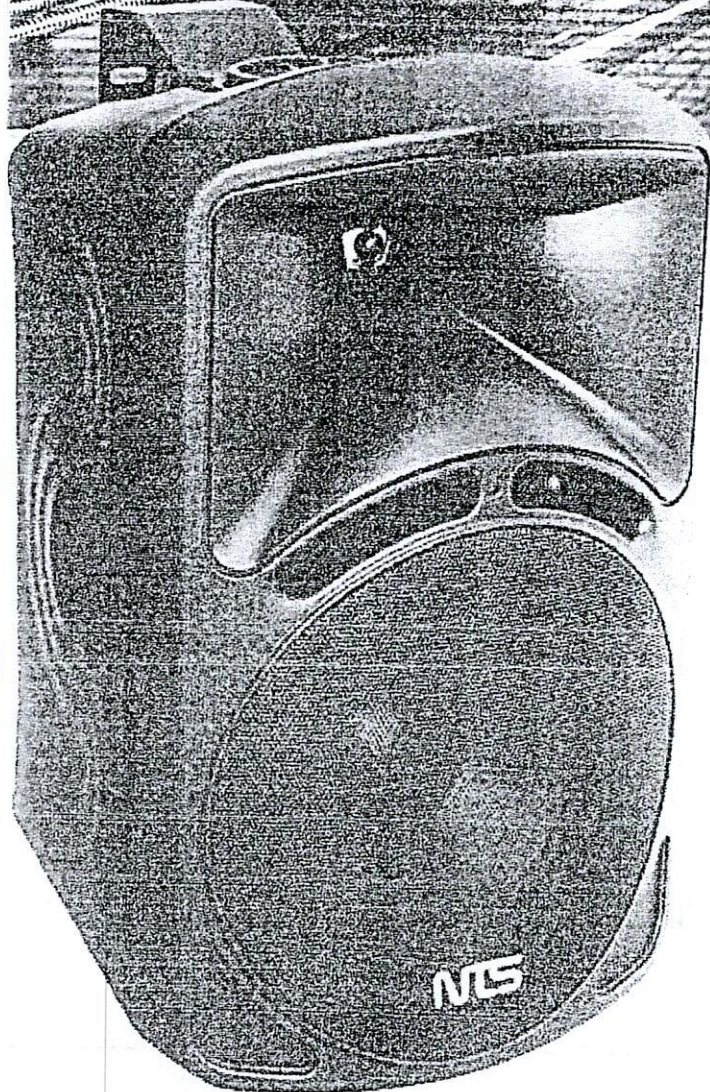

■ **NC-402 / 402T**

Rated power	25W RMS
Power [MAX]	50W
Bass speaker	4"
Speakers	1 tweeter
Connections	2-pole terminal
Sensitivity	88dB
Impedance	8Ω
Frequency-range	70Hz ~ 18KHz
Dimension [HxWxD]	243x151x150 mm.
NC-402T Line Transformer	2/4/8/16 W (100V)

■ **NC-502 / 502T / 502A**

Rated power	35W RMS
Power [MAX]	75W
Bass speaker	5"
Speakers	1 tweeter
Connections	2-pole terminal
Sensitivity	89dB
Impedance	8Ω
Frequency-range	60Hz ~ 18KHz
Dimension [HxWxD]	247x158x152 mm.
NC-502T Line Transformer	2/4/8/16 W (100V)
NC-502A Power Amplifier	25W RMS
Frequency-range	20Hz ~ 20KHz
Equalization	2 band EQ +/-15dB
Gain	30dB (max)

■ **NC-602 / 602T**

Rated power	50W RMS
Power [MAX]	100W
Bass speaker	6.5"
Speakers	1 tweeter
Connections	2-pole terminal
Sensitivity	89dB
Impedance	8Ω
Frequency-range	55Hz ~ 20KHz
Dimension [HxWxD]	348x208x203 mm.
NC-602T Line Transformer	4/8/16/30 W (100V)

■ **NC-802 / 802T**

Rated power	65W RMS
Power [MAX]	125W
Bass speaker	8"
Speakers	1 tweeter
Connections	2-pole terminal
Sensitivity	90dB
Impedance	8Ω
Frequency-range	45Hz ~ 20KHz
Dimension [HxWxD]	420x255x250 mm.
NC-802T Line Transformer	4/8/16/30 W (100V)

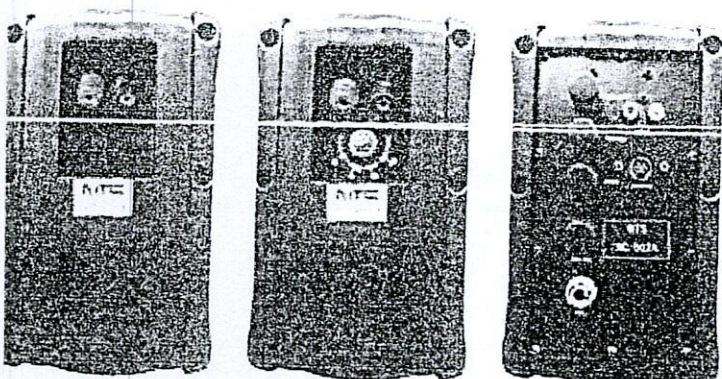

+ Line Transformer + Power Amplifier

NTS บริษัท เอ็นทีเอส อิเล็กทรอนิกส์ โซลูชั่น จำกัด
NTS Electronic Solution Co., Ltd

1439-1441 ถนนเจริญนคร แขวงคลองสาน เขตคลองสาน กรุงเทพมหานคร 10600
โทรสาร: 0-2438-7023-4, 0-2437-7439 โทรสาร: 0-2437-1897
http://www.nts-solution.com E-mail: nts@nts-solution.com
1439-1441 Charoenakorn Rd. Banglumponglang, Klongsan Bangkok 10600, Thailand
Tel: (+66-2) 438-7023-4, (+66-2) 437-7439 Fax: (+66-2) 437-1897

<http://www.nts-solution.com>

NTS features & specifications are subject to change without notice

เลขที่ CHA_FY24.063

วันที่ 20 มีนาคม 2567

เรื่อง แฉ่งผู้แทนจำหน่ายผลิตภัณฑ์
 เรียน ประธานคณะกรรมการอำนวยการบริหารส่วนจังหวัดชลบุรี
 อ้างถึง ประกาศราคาซื้อโครงการจัดซื้ออุปกรณ์ประจำห้องวิทยาศาสตร์ระดับมัธยมศึกษาตอนปลายโรงเรียนชุมชนวัดหนองแก้ว อำเภอศรีราชาจังหวัดชลบุรี

บริษัท เอปสัน (ประเทศไทย) จำกัด สำนักงานใหญ่ ตั้งอยู่ที่ 1152 อาคารบัน ชั้น 1 ยูนิต 102-104, ชั้น 2 ยูนิต 202-204 และชั้น 22 ถนนพระราม 4 แขวงคลองเตย เขตคลองเตย กรุงเทพมหานคร 10110 ซึ่งเป็นเจ้าของผลิตภัณฑ์ EPSON ภายใต้เครื่องหมายการค้า EPSON ประจำประเทศไทย ในกรณีนี้ทางบริษัทขอแจ้งดังนี้

บริษัท เอ.เอ็ม.อี. คอมพิวเตอร์ แอนด์ เอ็นจิเนียริ่ง จำกัด
 เลขที่ 3/32-33 น.5 ถ.สุขุมวิท ตำบลบ้านสวน อำเภอเมือง จังหวัดชลบุรี 20000

ให้เป็นผู้แทนจำหน่ายสินค้าภายใต้เครื่องหมายการค้า ยี่ห้อ EPSON โดยมีรายละเอียดสินค้าดังนี้

สินค้าประเภท	เครื่องโปรเจกเตอร์
ชื่อรุ่นสินค้า	ยี่ห้อ EPSON รุ่น EB-W51
การรับประกัน	รับประกันตัวเครื่อง 2 ปี หลอดภาพ 1 ปี หรือ 1,000 ชั่วโมงแล้วแต่อย่างใดอย่างหนึ่งถึงก่อน

เพื่อเสนอต่อ โรงเรียนชุมชนวัดหนองแก้ว โดยขอรับรองว่าผลิตภัณฑ์ที่นำเสนอนี้เป็นสายการผลิตใหม่ที่มีคุณภาพ ได้รับมาตรฐาน อยู่ในสายการผลิต เหมาะต่อสภาพการใช้งาน ไม่ได้แปรสภาพ หรือดัดแปลง ที่ใดมาก่อนไม่ได้เป็นของเก่าเก็บ หรือนำมาแปรสภาพ (Re-Continued) เป็นรุ่นที่อยู่ในสายการผลิต อยู่ในสภาพที่จะใช้งานได้ทันที มีการสำรองอะไหล่เป็นเวลา 5 ปี และรับประกันตัวเครื่อง 2 ปี หลอดภาพ 1 ปี หรือ 1,000 ชั่วโมงแล้วแต่อย่างใดอย่างหนึ่งถึงก่อน จากบริษัท เอปสัน (ประเทศไทย) จำกัด

จึงเรียนมาเพื่อทราบ

ขอแสดงความนับถือ

Panit P.

(ดำเนิน ภาณุไพศาล)

Manager Retail Sales

EPSON (Thailand) Co., Ltd.



(อ.ชื่อ) ประธานกรรมการซื้อหรือจ้างโดยวิธีคัดเลือก
 (อ.ชื่อ) กรรมการ
 (ลงชื่อ) กรรมการ



บริษัท วิโรฒวิทยากันท์ จำกัด

589 ถนนราช ต.ในเมือง อ.เมือง จ.นครราชสีมา 30000
TEL 044 249246, 083-0494100 FAX 044-243153 E-MAIL VIROTEKORAT@GMAIL.COM

WWW.SCITRADER.CO.TH

หนังสือแต่งตั้งผู้แทนจำหน่าย

วันที่ 27 ธันวาคม พ.ศ. 2566

เรียน ประธานคณะกรรมการเปิดของปรภวดรามา โครงการจัดซื้อครุภัณฑ์ประจำห้องวิทยาศาสตร์ระดับ
มัธยมศึกษาตอนปลาย โรงเรียนขุนเขาวัดหนองก่อ อำเภอกระราชา

บริษัท วิโรฒวิทยากันท์ จำกัด 589 ถนนราช ต.ในเมือง อ.เมือง จ.นครราชสีมา ผู้นำเข้าและจัด
จำหน่ายอุปกรณ์วิทยาศาสตร์ กล้องจุลทรรศน์ หุ่นจำลอง สารเคมี และสื่อการเรียนการสอน ขอแต่งตั้งให้

บริษัท อ.เอ็ม.อี. คอนพิวเตอร์ แอนด์ เอ็นจิเนียริ่ง จำกัด 3/32-33 หมู่5 ถนนสุขุมวิท ตำบลบ้านสวน อำเภอ
เมืองชลบุรี จังหวัดชลบุรี 20000

เป็นตัวแทนจำหน่ายผลิตภัณฑ์ของทางบริษัท เป็นเวลา 2 ปี นับตั้งแต่วันที่ 27 ธันวาคม 2566
จนถึงวันที่ 27 ธันวาคม 2568 โดยทางบริษัทจะช่วยในการบริการหลังการขายและอะไหล่ของผลิตภัณฑ์ดังกล่าว
ตามกำหนดระยะเวลาประกัน

ทั้งนี้ บริษัทฯ ขอรับรองว่าผลิตภัณฑ์และอุปกรณ์ที่นำเสนอในโครงการนี้เป็นของใหม่ ไม่เคยใช้งาน
มาก่อน ไม่เป็นของเก่าเก็บอยู่ในสภาพที่ใช้งานได้ทันที

จึงเรียนมาเพื่อโปรดทราบ

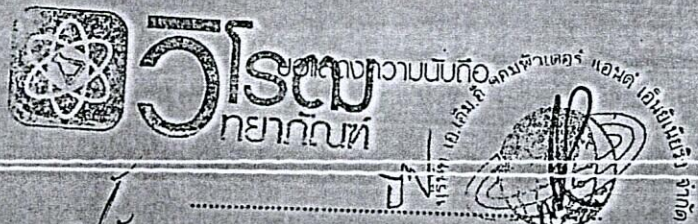

(ลายเซ็น) (นายธีรพงษ์ ตัญญาธรณ์)
ประธานกรรมการซื้อหรือจ้างโดยวิธีคัดเลือก
ผู้จัดมฟายขาย
(ลงชื่อ) กรรมการ
(ลงชื่อ) กรรมการ

