

## สัญญาซื้อขาย

สัญญาเลขที่ ๑๒๒/๒๕๖๖

สัญญาฉบับนี้ทำขึ้น ณ สำนักงานองค์การบริหารส่วนจังหวัดชลบุรี ตำบลเสม็ด อำเภอเมืองชลบุรี จังหวัดชลบุรี เมื่อวันที่ ๒๔ สิงหาคม ๒๕๖๖ ระหว่าง องค์การบริหารส่วนจังหวัดชลบุรี โดย นางสาวมณฑา บุญวิสุทธิฐานนท์ ปลัดองค์การบริหารส่วนจังหวัด ปฏิบัติราชการแทนนายกองค์การบริหารส่วนจังหวัดชลบุรี ซึ่งต่อไปในสัญญานี้เรียกว่า "ผู้ซื้อ" ฝ่ายหนึ่ง กับ บริษัท โฟลว์ฟลูอิด จำกัด ซึ่งจดทะเบียนเป็นนิติบุคคล ณ สำนักงานทะเบียนหุ้นส่วนบริษัทกลาง กรมพัฒนาธุรกิจการค้า กระทรวงพาณิชย์ มีสำนักงานใหญ่อยู่ เลขที่ ๑๐/๓๔ ซอยแสงเงิน แขวงคลองตันเหนือ เขตวัฒนา กรุงเทพมหานคร โดย นางสาวอาภากร เมฆสวัสดิ์ (ผู้รับมอบอำนาจ) ผู้มีอำนาจลงนามผูกพันนิติบุคคลปรากฏตามหนังสือรับรองของ สำนักงานทะเบียนหุ้นส่วนบริษัทกลาง กรมพัฒนาธุรกิจการค้า กระทรวงพาณิชย์ เลขที่ ๐๑๐๕๕๕๗๐๓๒๔๗๘ ลงวันที่ ๑๑ เมษายน ๒๕๖๖ และหนังสือมอบอำนาจลงวันที่ ๒๐ กรกฎาคม ๒๕๖๖ แนบท้ายสัญญานี้ ซึ่งต่อไปในสัญญานี้เรียกว่า "ผู้ขาย" อีกฝ่ายหนึ่ง คู่สัญญาได้ตกลงกันมีข้อความดังต่อไปนี้

### ข้อ ๑. ข้อตกลงซื้อขาย

ผู้ซื้อตกลงซื้อและผู้ขายตกลงขาย เครื่องสูบล้างพอลิเมอร์ พร้อมรีดออน เครื่องแก้วและติดตั้งเครื่องใหม่ จำนวน ๑ ชุด (สนข.) โดยวิธีเฉพาะเจาะจง เป็นราคาทั้งสิ้น ๑๔๔,๔๕๐.๐๐ บาท (หนึ่งแสนสี่หมื่นสี่พันสี่ร้อยห้าสิบบาทถ้วน) ซึ่งได้รวมภาษีมูลค่าเพิ่ม จำนวน ๙,๔๕๐.๐๐ บาท (เก้าพันสี่ร้อยห้าสิบบาทถ้วน) ตลอดจนภาษีอากรอื่นๆและค่าใช้จ่ายทั้งปวงด้วยแล้ว

### ข้อ ๒. การรับรองคุณภาพ

ผู้ขายรับรองว่าสิ่งของที่ขายให้ตามสัญญานี้เป็นของแท้ ของใหม่ ไม่เคยใช้งานมาก่อน ไม่เป็นของเก่าเก็บ และมีคุณภาพ และคุณสมบัติไม่ต่ำกว่าที่กำหนดไว้ในเอกสารแนบท้ายสัญญาผนวก ๑ ในกรณีที่เป็นการซื้อสิ่งของซึ่งจะต้องมีการตรวจสอบ ผู้ขายรับรองว่า เมื่อตรวจสอบแล้วต้องมีคุณภาพและคุณสมบัติไม่ต่ำกว่าที่กำหนดไว้ตามสัญญานี้ด้วย

### ข้อ ๓. เอกสารอันเป็นส่วนหนึ่งของสัญญา

เอกสารแนบท้ายสัญญาดังต่อไปนี้ ให้ถือเป็นส่วนหนึ่งของ สัญญานี้

๓.๑ ผนวก ๑ ใบเสนอราคาเป็นส่วนหนึ่งของสัญญาซื้อขาย จำนวน ๒ (สอง) หน้า

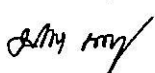

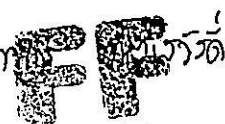
อภ  





๓.๒ ผนวก ๒ รายละเอียดและแบบรูป จำนวน ๔ (สี่) หน้า

๓.๓ ผนวก ๓ ขอบเขตงาน จำนวน ๓ (สาม) หน้า

ความใดในเอกสารแนบท้ายสัญญาที่ขัดหรือแย้งกับข้อความในสัญญานี้ ให้ใช้ข้อความในสัญญานี้บังคับ และในกรณีที่เอกสารแนบท้ายสัญญาขัดแย้งกันเอง ผู้ขายจะต้องปฏิบัติตามคำวินิจฉัยของผู้ซื้อ คำวินิจฉัยของผู้ซื้อให้ถือเป็นที่สุด และผู้ขายไม่มีสิทธิเรียกร้องราคา ค่าเสียหาย หรือค่าใช้จ่ายใดๆเพิ่มเติมจากผู้ซื้อทั้งสิ้น

#### ข้อ ๔. การส่งมอบ

ผู้ขายจะส่งมอบสิ่งของที่ซื้อขายตามสัญญาให้แก่ผู้ซื้อ ณ โรงปรับปรุงคุณภาพน้ำจังหวัดชลบุรี ภายในวันที่ ๒๒ พฤศจิกายน ๒๕๖๖ ให้ถูกต้องและครบถ้วนตามที่กำหนดไว้ในข้อ ๑ แห่งสัญญานี้ พร้อมทั้งหีบห่อหรือเครื่องรัดพันผูกโดยเรียบร้อย

การส่งมอบสิ่งของตามสัญญานี้ ไม่ว่าจะเป็นการส่งมอบเพียงครั้งเดียว หรือส่งมอบหลายครั้ง ผู้ขายจะต้องแจ้งกำหนดเวลาส่งมอบแต่ละครั้งโดยทำเป็นหนังสือนำไปยื่นต่อผู้ซื้อ ณ องค์การบริหารส่วนจังหวัดชลบุรี ในวันและเวลาทำการของผู้ซื้อ ก่อนวันส่งมอบไม่น้อยกว่า ๓ (สาม) วันทำการของผู้ซื้อ

#### ข้อ ๕. การตรวจรับ

เมื่อผู้ซื้อได้ตรวจรับสิ่งของที่ส่งมอบและเห็นว่าถูกต้องครบถ้วนตามสัญญาแล้ว ผู้ซื้อจะออกหลักฐานการรับมอบเป็นหนังสือไว้ให้ เพื่อผู้ขายนำมาเป็นหลักฐานประกอบการขอรับเงินค่าสิ่งของนั้น

ถ้าผลของการตรวจรับปรากฏว่าสิ่งของที่ผู้ขายส่งมอบไม่ตรงตามข้อ ๑ ผู้ซื้อทรงไว้ซึ่งสิทธิที่จะไม่รับสิ่งของนั้น ในกรณีเช่นว่านี้ ผู้ขายต้องรับนำสิ่งของนั้นกลับคืนโดยเร็วที่สุดเท่าที่จะทำได้และนำสิ่งของมาส่งมอบให้ใหม่ หรือต้องทำการแก้ไขให้ถูกต้องตามสัญญาด้วยค่าใช้จ่ายของผู้ขายเอง และระยะเวลาที่เสียไปเพราะเหตุดังกล่าวผู้ขายจะนำมาอ้างเป็นเหตุขอขยายเวลาส่งมอบตามสัญญาหรือ ของดหรือลดค่าปรับไม่ได้

#### ข้อ ๖. การชำระเงิน

ผู้ซื้อตกลงชำระเงิน ค่าสิ่งของตามข้อ ๑ ให้แก่ผู้ขาย เมื่อผู้ซื้อได้รับมอบสิ่งของตามข้อ ๕ ไว้โดยครบถ้วนแล้ว

#### ข้อ ๗. การรับประกันความชำรุดบกพร่อง

ผู้ขายตกลงรับประกันความชำรุดบกพร่องหรือขัดข้องของสิ่งของตามสัญญานี้ เป็นเวลา ๑ (หนึ่ง) ปี นับถัดจากวันที่ผู้ซื้อได้รับมอบสิ่งของทั้งหมดไว้โดยถูกต้องครบถ้วนตามสัญญา โดยภายในกำหนดเวลา

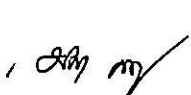

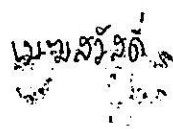
อากาศ เมฆสวัสดิ์ 





ดังกล่าว หากสิ่งของตามสัญญานี้เกิดชำรุดบกพร่องหรือขัดข้องอันเนื่องมาจากการใช้งานตามปกติ ผู้ขายจะต้องจัดการซ่อมแซมหรือแก้ไขให้อยู่ในสภาพที่ใช้การได้ดังเดิม ภายใน ๑๕ (สิบห้า) วัน นับถัดจากวันที่ได้รับแจ้งจากผู้ซื้อ โดยไม่คิดค่าใช้จ่ายใดๆ ทั้งสิ้น หากผู้ขายไม่จัดการซ่อมแซมหรือแก้ไขภายในกำหนดเวลาดังกล่าว ผู้ซื้อจะมีสิทธิที่จะทำการนั้นเองหรือจ้างผู้อื่นให้ทำการนั้นแทนผู้ขาย โดยผู้ขายต้องเป็นผู้ออกค่าใช้จ่ายเองทั้งสิ้น

ในกรณีเร่งด่วนจำเป็นต้องรีบแก้ไขเหตุชำรุดบกพร่องหรือขัดข้องโดยเร็ว และไม่อาจรอคอยให้ผู้ขายแก้ไขในระยะเวลาที่กำหนดไว้ตามวรรคหนึ่งได้ ผู้ซื้อจะมีสิทธิเข้าจัดการแก้ไขเหตุชำรุดบกพร่องหรือขัดข้องนั้นเอง หรือให้ผู้อื่นแก้ไขความชำรุดบกพร่องหรือขัดข้อง โดยผู้ขายต้องรับผิดชอบชำระค่าใช้จ่ายทั้งหมด

การที่ผู้ซื้อทำการนั้นเอง หรือให้ผู้อื่นทำการนั้นแทนผู้ขาย ไม่ทำให้ผู้ขายหลุดพ้นจากความรับผิดตามสัญญา หากผู้ขายไม่ชดใช้ค่าใช้จ่ายหรือค่าเสียหายตามที่ผู้ซื้อเรียกร้องผู้ซื้อจะมีสิทธิบังคับจากหลักประกันการปฏิบัติตามสัญญาได้

#### ข้อ ๘. หลักประกันการปฏิบัติตามสัญญา

ในขณะที่ทำสัญญานี้ผู้ขายได้นำหลักประกันเป็น เงินสด เป็นจำนวนเงิน ๗,๒๒๓.๐๐ บาท(เจ็ดพันสองร้อยยี่สิบสามบาทถ้วน) ซึ่งเท่ากับร้อยละ ๕ (ห้า) ของราคาทั้งหมดตามสัญญา มามอบให้แก่ผู้ซื้อเพื่อเป็น หลักประกันการปฏิบัติตามสัญญานี้

กรณีผู้ขายใช้หนังสือค้ำประกันมาเป็นหลักประกันการปฏิบัติตามสัญญา หนังสือค้ำประกันดังกล่าวจะต้องออกโดยธนาคารที่ประกอบกิจการในประเทศไทย หรือโดยบริษัทเงินทุนหรือบริษัทเงินทุนหลักทรัพย์ที่ได้รับอนุญาตให้ประกอบกิจการเงินทุนเพื่อการพาณิชย์และประกอบธุรกิจค้ำประกันตามประกาศของธนาคารแห่งประเทศไทย ตามรายชื่อบริษัทเงินทุนที่ธนาคารแห่งประเทศไทยแจ้งเวียนให้ทราบตามแบบที่คณะกรรมการนโยบายการจัดซื้อจัดจ้างและการบริหารพัสดุภาครัฐกำหนดหรืออาจเป็นหนังสือค้ำประกันอิเล็กทรอนิกส์ตามวิธีการที่กรมบัญชีกลางกำหนดก็ได้ และจะต้องมีอายุการค้ำประกันตลอดไปจนกว่าผู้ขายพ้นข้อผูกพันตามสัญญานี้

หลักประกันที่ผู้ขายนำมามอบให้ตามวรรคหนึ่ง จะต้องมีอายุครอบคลุมความรับผิดทั้งปวงของผู้ขายตลอดอายุสัญญานี้ ถ้าหลักประกันที่ผู้ขายนำมามอบให้ดังกล่าวลดลงหรือเสื่อมค่าลง หรือมีอายุไม่ครอบคลุมถึงความรับผิดของผู้ขายตลอดอายุสัญญา ไม่ว่าจะด้วยเหตุใดๆ ก็ตาม รวมถึงกรณีผู้ขายส่งมอบสิ่งของล่าช้าเป็นเหตุให้ระยะเวลาส่งมอบหรือวันครบกำหนดความรับผิดในความชำรุดบกพร่องตามสัญญาเปลี่ยนแปลงไป ไม่ว่าจะเกิดขึ้นคราวใด ผู้ขายต้องหาหลักประกันใหม่หรือหลักประกันเพิ่มเติมให้มีจำนวนครบถ้วนตามวรรคหนึ่งนำมามอบให้แก่ผู้ซื้อภายใน ๑๕ (สิบห้า) วัน นับถัดจากวันที่ได้รับแจ้งเป็นหนังสือจากผู้ซื้อ

หลักประกันที่ผู้ขายนำมามอบไว้ตามข้อนี้ ผู้ซื้อจะคืนให้แก่ผู้ขาย โดยไม่มีดอกเบี้ยเมื่อผู้ขายพ้นจากข้อผูกพันและความรับผิดทั้งปวงตามสัญญานี้แล้ว

๑๒/๗ ๓๗

จาก ก. ส. พ. จำกัด  
PP  
www.pp.co.th

- (๑๒/๗ ๓๗)

๓๗

ข้อ ๙. การบอกเลิกสัญญา

ถ้าผู้ขายไม่ปฏิบัติตามสัญญาข้อใดข้อหนึ่ง หรือเมื่อครบกำหนดส่งมอบสิ่งของตามสัญญานี้แล้ว หากผู้ขายไม่ส่งมอบสิ่งของที่ตกลงขายให้แก่ผู้ซื้อหรือส่งมอบไม่ถูกต้อง หรือไม่ครบจำนวน ผู้ซื้อจะมีสิทธิบอกเลิกสัญญาทั้งหมดหรือแต่บางส่วนได้ การใช้สิทธิบอกเลิกสัญญานั้นไม่กระทบสิทธิของผู้ซื้อที่จะเรียกร้องค่าเสียหายจากผู้ขาย

ในกรณีที่ผู้ซื้อใช้สิทธิบอกเลิกสัญญา ผู้ซื้อจะมีสิทธิริบหรือบังคับจากหลักประกัน ตาม (ข้อ ๖ และข้อ ๘) เป็นจำนวนเงินทั้งหมดหรือแต่บางส่วนก็ได้ แล้วแต่ผู้ซื้อจะเห็นสมควร และถ้าผู้ซื้อจัดซื้อสิ่งของจากบุคคลอื่นเต็มจำนวนหรือเฉพาะจำนวนที่ขาดส่ง แล้วแต่กรณี ภายในกำหนด ๗ (เจ็ด) วัน นับถัดจากวันบอกเลิกสัญญา ผู้ขายจะต้องชดใช้ราคาที่เพิ่มขึ้นจากราคาที่กำหนดไว้ในสัญญานี้ด้วย

ข้อ ๑๐. ค่าปรับ

ในกรณีที่ผู้ซื้อมิได้ใช้สิทธิบอกเลิกสัญญาตามข้อ ๙ ผู้ขายจะต้องชำระค่าปรับให้ผู้ซื้อเป็นรายวันในอัตราร้อยละ ๐.๒๐ (ศูนย์จุดสองศูนย์) ของราคาส่งของที่ยังมิได้รับมอบ นับถัดจากวันครบกำหนดตามสัญญาจนถึงวันที่ผู้ขายได้นำสิ่งของมาส่งมอบให้แก่ผู้ซื้อจนถูกต้องครบถ้วนตามสัญญา

การคิดค่าปรับในกรณีสิ่งของที่ตกลงซื้อขายประกอบกันเป็นชุด แต่ผู้ขายส่งมอบเพียงบางส่วน หรือขาดส่วนประกอบส่วนหนึ่งส่วนใดไปทำให้ไม่สามารถใช้งานได้โดยสมบูรณ์ ให้ถือว่า ยังมิได้ส่งมอบสิ่งของนั้นเลย และให้คิดค่าปรับจากราคาส่งของเต็มทั้งชุด

ในระหว่างที่ผู้ซื้อยังมีได้ใช้สิทธิบอกเลิกสัญญานั้น หากผู้ซื้อเห็นว่าผู้ขายไม่อาจปฏิบัติตามสัญญาต่อไปได้ ผู้ซื้อจะใช้สิทธิบอกเลิกสัญญาและริบหรือบังคับจากหลักประกันตาม (ข้อ ๖ และข้อ ๘) กับเรียกร้องให้ชดใช้ราคาที่เพิ่มขึ้นตามที่กำหนดไว้ในข้อ ๙ วรรคสองก็ได้ และถ้าผู้ซื้อได้แจ้งข้อเรียกร้องให้ชำระค่าปรับไปยังผู้ขายเมื่อครบกำหนดส่งมอบแล้ว ผู้ซื้อจะมีสิทธิที่จะปรับผู้ขายจนถึงวันบอกเลิกสัญญาได้อีกด้วย

ข้อ ๑๑. การบังคับค่าปรับ ค่าเสียหาย และค่าใช้จ่าย

ในกรณีที่ผู้ขายไม่ปฏิบัติตามสัญญาข้อใดข้อหนึ่งด้วยเหตุใดๆ ก็ตาม จนเป็นเหตุให้เกิดค่าปรับ ค่าเสียหาย หรือค่าใช้จ่ายแก่ผู้ซื้อ ผู้ขายต้องชดใช้ค่าปรับ ค่าเสียหาย หรือค่าใช้จ่ายดังกล่าวให้แก่ผู้ซื้อโดยสิ้นเชิงภายในกำหนด ๗ (เจ็ด) วัน นับถัดจากวันที่ได้รับแจ้งเป็นหนังสือจากผู้ซื้อ หากผู้ขายไม่ชดใช้ให้ถูกต้องครบถ้วนภายในระยะเวลาดังกล่าวให้ผู้ซื้อจะมีสิทธิที่จะหักเอาจากจำนวนเงินค่าสิ่งของที่ซื้อขายที่ต้องชำระ หรือบังคับจากหลักประกันการปฏิบัติตามสัญญาได้ทันที

หากค่าปรับ ค่าเสียหาย หรือค่าใช้จ่ายที่บังคับจากเงินค่าสิ่งของที่ซื้อขายที่ต้องชำระ หรือหลักประกันการปฏิบัติตามสัญญาแล้วยังไม่เพียงพอ ผู้ขายยินยอมชำระส่วนที่เหลือที่ยังขาดอยู่ จนครบถ้วนตามจำนวนค่าปรับ ค่าเสียหาย หรือค่าใช้จ่ายนั้น ภายในกำหนด ๗ (เจ็ด) วัน นับถัดจากวันที่ได้รับแจ้งเป็นหนังสือจากผู้ซื้อ หากมีเงินค่าสิ่งของที่ซื้อขายตามสัญญาที่หักไว้จ่ายเป็นค่าปรับ ค่าเสียหาย หรือค่าใช้จ่าย

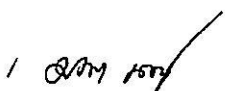
1 

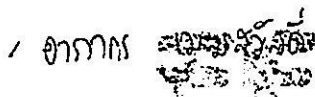
1 อากาศ 





แล้วยังเหลืออยู่อีกเท่าใด ผู้ซื้อจะคืนให้แก่ผู้ขายทั้งหมด

#### ข้อ ๑๒. การงดหรือลดค่าปรับ หรือขยายเวลาส่งมอบ

ในกรณีที่มีเหตุเกิดจากความผิดหรือความบกพร่องของฝ่ายผู้ซื้อ หรือเหตุสุดวิสัย หรือเกิดจากพฤติการณ์อันหนึ่งอันใดที่ผู้ขายไม่ต้องรับผิดชอบตามกฎหมาย หรือเหตุอื่นตามที่กำหนดในกฎกระทรวง ซึ่งออกตามความในกฎหมายว่าด้วยการจัดซื้อจัดจ้างและการบริหารพัสดุภาครัฐ ทำให้ผู้ขายไม่สามารถส่งมอบสิ่งของตามเงื่อนไข และกำหนดเวลาแห่งสัญญานี้ได้ ผู้ขายมีสิทธิของงดหรือลดค่าปรับหรือขยายเวลาส่งมอบตามสัญญาได้ โดยจะต้องแจ้งเหตุหรือพฤติการณ์ดังกล่าวพร้อมหลักฐานเป็นหนังสือให้ผู้ซื้อทราบภายใน ๑๕ (สิบห้า) วัน นับถัดจากวันที่เหตุอันนั้นสิ้นสุดลง หรือตามที่กำหนดในกฎกระทรวงดังกล่าว

ถ้าผู้ขายไม่ปฏิบัติให้เป็นไปตามความในวรรคหนึ่ง ให้ถือว่าผู้ขายได้ละสิทธิเรียกร้องในการที่จะงดหรือลดค่าปรับหรือขยายเวลาส่งมอบตามสัญญา โดยไม่มีเงื่อนไขใดๆ ทั้งสิ้น เว้นแต่กรณีเหตุเกิดจากความผิดหรือความบกพร่องของฝ่ายผู้ซื้อซึ่งมีหลักฐานชัดเจนหรือผู้ซื้อทราบอยู่แล้วตั้งแต่ต้น

การงดหรือลดค่าปรับหรือขยายเวลาส่งมอบตามสัญญาตามวรรคหนึ่ง อยู่ในดุลพินิจของผู้ซื้อที่จะพิจารณาตามที่เห็นสมควร

#### ข้อ ๑๓. การใช้เรือไทย

ถ้าสิ่งของที่จะต้องส่งมอบให้แก่ผู้ซื้อตามสัญญานี้ เป็นสิ่งของที่ผู้ขายจะต้องสั่งหรือนำเข้ามาจากต่างประเทศ และสิ่งของนั้นต้องนำเข้ามาโดยทางเรือในเส้นทางเดินเรือที่มีเรือไทยเดินอยู่ และสามารถให้บริการรับขนได้ตามที่รัฐมนตรีว่าการกระทรวงคมนาคมประกาศกำหนด ผู้ขายต้องจัดการให้สิ่งของดังกล่าวบรรทุกโดยเรือไทยหรือเรือที่มีสิทธิเช่นเดียวกับเรือไทยจากต่างประเทศมายังประเทศไทย เว้นแต่จะได้รับอนุญาตจากกรมเจ้าท่าก่อนบรรทุกของนั้นลงเรืออื่นที่มีธงเรือไทยหรือเป็นของที่รัฐมนตรีว่าการกระทรวงคมนาคมประกาศยกเว้นให้บรรทุกโดยเรืออื่นได้ ทั้งนี้ ไม่ว่าการสั่งหรือนำเข้าสิ่งของดังกล่าวจากต่างประเทศจะเป็นแบบใด

ในการส่งมอบสิ่งของตามสัญญาให้แก่ผู้ซื้อ ถ้าสิ่งของนั้นเป็นสิ่งของตามวรรคหนึ่ง ผู้ขายจะต้องส่งมอบใบตราส่ง (Bill of Lading) หรือสำเนาใบตราส่งสำหรับของนั้น ซึ่งแสดงว่าได้บรรทุกมาโดยเรือไทยหรือเรือที่มีสิทธิเช่นเดียวกับเรือไทยให้แก่ผู้ซื้อพร้อมกับการส่งมอบสิ่งของด้วย

ในกรณีที่สิ่งของดังกล่าวไม่ได้บรรทุกจากต่างประเทศมายังประเทศไทย โดยเรือไทยหรือเรือที่มีสิทธิเช่นเดียวกับเรือไทย ผู้ขายต้องส่งมอบหลักฐานซึ่งแสดงว่าได้รับอนุญาตจากกรมเจ้าท่า ให้บรรทุกของโดยเรืออื่นได้หรือหลักฐานซึ่งแสดงว่าได้ชำระค่าธรรมเนียมพิเศษเนื่องจากการไม่บรรทุกของโดยเรือไทยตามกฎหมายว่าด้วยการส่งเสริมการพาณิชย์นาวีแล้วอย่างใดอย่างหนึ่งแก่ผู้ซื้อด้วย

ในกรณีที่ผู้ขายไม่ส่งมอบหลักฐานอย่างใดอย่างหนึ่งดังกล่าวในวรรคสองและวรรคสามให้แก่ผู้ซื้อ แต่จะขอส่งมอบสิ่งของดังกล่าวให้ผู้ซื้อก่อนโดยยังไม่รับชำระเงินค่าสิ่งของ ผู้ซื้อจะมีสิทธิรับสิ่งของดังกล่าวไว้

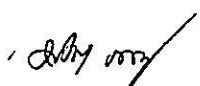

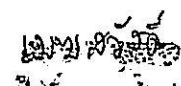
อากาศ 





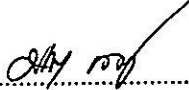

ก่อนและชำระเงินค่าสิ่งของเมื่อผู้ขายได้ปฏิบัติตามถูกต้องครบถ้วนดังกล่าวแล้วได้

สัญญาที่ทำขึ้นเป็นสองฉบับ มีข้อความถูกต้องตรงกัน คู่สัญญาได้อ่านและเข้าใจข้อความโดยละเอียด  
ตลอดแล้ว จึงได้ลงลายมือชื่อพร้อมทั้งประทับตรา (ถ้ามี) ไว้เป็นสำคัญต่อหน้าพยาน และคู่สัญญาต่างยึดถือไว้ฝ่ายละ  
หนึ่งฉบับ

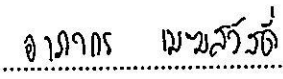
(ลงชื่อ)..... .....ผู้ซื้อ  
(นางสาวมณฑา บุญวิสุธานนท์)

(ลงชื่อ) / .....ผู้ขาย   
(นางสาวอาภากร เมฆสวัสดิ์)

(ลงชื่อ)..... .....พยาน  
(นางวิรานุรัช บุญท้วมมี)

(ลงชื่อ)..... .....พยาน  
(นายอภิชาติ เย็นธนากุล)

เลขที่โครงการ ๖๖๐๗๙๖๐๐๒๘๓

เลขคุมสัญญา ๖๖๐๘๐๑๐๐๔๑๑๒



ใบเสร็จรับเงิน  
(สำเนา)

องค์การบริหารส่วนจังหวัดชลบุรี

เลขที่ RCPT-18369/66

วันที่ 24 สิงหาคม 2566

ได้รับเงินจาก บริษัท โพลว์ฟลูอิด จำกัด

ลำดับ	รายการ	รหัสบัญชี	จำนวนเงิน (บาท)	หมายเหตุ
1	หลักประกันสัญญา โครงการเครื่องสูบน้ำไฟลิเมอร์ เป็นเงินสด	2112010101.001	7,223.00	สัญญาเลขที่ CNTR-01283/66
รวมเงิน			7,223.00	

ตัวอักษร (เจ็ดพันสองร้อยยี่สิบสามบาทถ้วน)

ไว้เป็นการถูกต้องแล้ว

ลงชื่อ

ผู้รับเงิน

(นางสาวพรรณเพ็ญ ไกรยบุตร)

เจ้าพนักงานการเงินและบัญชีชำนาญงาน

## ใบเสนอราคา

วันที่ 24 เดือน กรกฎาคม พ.ศ. 2566

ข้าพเจ้า นางสาวอาภากร เมฆสวัสดิ์ ตำแหน่งเป็น ผู้รับมอบอำนาจ

บริษัท/ห้าง/ร้าน บริษัท โฟลว์ฟลูอิด จำกัด ตั้งอยู่ที่ 10/34 ซอย แสงเงิน แขวง คลองตันเหนือ

เขต วัฒนา กรุงเทพฯ รหัสไปรษณีย์ 10110 หมายเลขโทรศัพท์ 02-689-8387 FAX 02-689-7610

ขอทำใบเสนอราคาตามรายการต่อไปนี้

ลำดับที่	รายการ	จำนวน	หน่วย	ราคาต่อหน่วย	เป็นเงิน
1	ซื้อครุภัณฑ์โรงงาน เครื่องสูบน้ำไฮลิเมอร์ พร้อมรีดลอนเครื่องเก่าและติดตั้งเครื่องใหม่ (รายละเอียดตามเอกสารแนบท้าย)	1	ชุด	135,000.00	135,000.00
( หนึ่งแสนสี่หมื่นสี่พันสี่ร้อยห้าสิบบาทถ้วน )				เป็นเงิน	135,000.00
				ภาษีมูลค่าเพิ่ม 7%	9,450.00
				รวมเป็นเงิน	144,450.00

ราคาที่เสนอนี้นับอยู่ได้ภายในกำหนด 30 วัน

กำหนดส่งมอบพัสดุและดำเนินการภายใน 90 วัน

ระยะเวลารับประกันสินค้า 1 ปี

(ลงชื่อ)..... Gea .....ผู้ต่อราคา

(นายอภิชาติ เย็นธนากุล)

เจ้าหน้าที่พัสดุ

(ลงชื่อ)..... อาภากร เมฆสวัสดิ์ .....ผู้เสนอราคา

(นางสาวอาภากร เมฆสวัสดิ์)

ตำแหน่ง ผู้รับมอบอำนาจ

เรียน เจ้าหน้าที่พัสดุ

บริษัท โฟลว์ฟลูอิด จำกัด ขอยืนยันราคาเดิม

ตามใบเสนอราคาเป็นเงิน 144,450.- บาท (ราคารวมภาษีมูลค่าเพิ่ม)



x อาภากร เมฆสวัสดิ์  
(นางสาวอาภากร เมฆสวัสดิ์)



ลงชื่อ Gea ลงชื่อ อาภากร เมฆสวัสดิ์ ลงชื่อ Gea





บริษัท โฟลว์ฟลูอิด จำกัด FLOWFLUID CO.,LTD.

10/34 ซอยแสงเงิน แขวงคลองตันเหนือ เขตวัฒนา กรุงเทพมหานคร 10110

Flow Fluid Co., Ltd.

TEL: 02-689-8387 FAX: 02-689-7610 EMAIL: FlowFluidco@gmail.com WEB: http://www.flowfluid.com

เลขประจำตัวผู้เสียภาษี/ Tax ID 0105557032478 สำนักงานใหญ่

CC22-161



เรียน/ Dear คุณจิรวัดน์ กิติคุณ/0877471988/chirawat\_

องค์การบริหารส่วนจังหวัดชลบุรี  
333/555 หมู่ 3 ตำบลเสม็ด อำเภอเมืองชลบุรี  
จังหวัดชลบุรี 20000

เลขประจำตัวผู้เสียภาษี 0994000249454  สำนักงานใหญ่  
TEL/EMAIL: 087-612-6212

เลขที่ใบเสนอราคา/ Quotation No.: QT2305139

วันที่/ Date: 24/07/66

มีนราคา/ Valid Term: 90 วัน/ Days

เงื่อนไขชำระเงิน/ Payment Term: เงินสด

Delivery Time: 75 - 90 Days

อ้างอิง/ Ref: ใบเสนอราคา QT2305139

บริษัทฯ มีความยินดีที่จะเสนอราคาสินค้า ดังต่อไปนี้ :

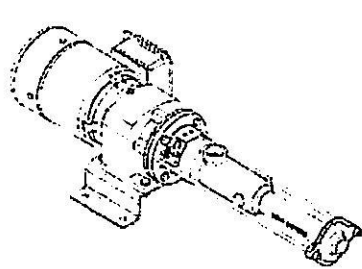
1	PROGRESSIVE CAVITY PUMP: FM05L1 (POLYMER) GEAR HAND VARIATOR 0.75KW 4P 380V/3Ph/50Hz MOTOR AND STEEL BASE PLATE COMPLETED SET. (NOVA PUMP MADE IN ITALY)	1.00 ชุด	117,000.00	117,000.00
2	ค่าแรงรื้อถอนและติดตั้งแทนตัวใหม่	1.00 ชุด	18,000.00	18,000.00
		รวมเป็นเงิน/ Sub Total		135,000.00
		หัก ส่วนลด/ Discount		- 0.00
จำนวนเงินรวม/ Total Amount				135,000.00
จำนวนภาษีมูลค่าเพิ่ม/ VAT 7.00 %				9,450.00
(หนึ่งแสนสี่หมื่นสี่พันสี่ร้อยห้าสิบบาทถ้วน).		จำนวนเงินรวมทั้งสิ้น/ Net Amount		144,450.00

กรุณาเขียนยืนยันการสั่งซื้อด้านล่างนี้  
 ส่งกลับที่ FAX: 02-689-7610 หรือ EMAIL: flowfluidco@gmail.com  
 Please sign below for purchasing confirmation.

ขอแสดงความนับถือ  
 ในนามบริษัท โฟลว์ฟลูอิด จำกัด FLOWFLUID CO.,LTD.

(Ms. Arpakorn M. (Eung)/ Chon.)  
 0865-459-2626

ผู้สั่งซื้อสินค้า/ Ordered by \_\_\_\_\_ วันที่/ Date \_\_\_\_\_ ผู้เสนอราคา/ Offered by \_\_\_\_\_

\*กรุณาตรวจสอบสเปกสินค้าก่อนการสั่งซื้อ หากสินค้าผ่านการใช้งานแล้วหรือส่งเฉพาะจากต่างประเทศหรือประกอบเฉพาะงาน ไม่รับประกัน/คืน\*



บริษัท โฟลว์ฟลูอิด จำกัด

FLOWFLUID CO.,LTD

10/34 ซอยแสงเงิน แขวงคลองตันเหนือ เขตวัฒนา กรุงเทพฯ 10110 TEL: 02-689-8387 FAX: 02-689-7610  
TAX ID: 0105557032478 EMAIL: sales@flowfluid.com, flowfluidco@gmail.com WEB: http://www.flowfluid.com

**การจัดซื้อเครื่องสูบน้ำจ่ายโพลีเมอร์ตามใบเสนอราคา QT2305139**

**เครื่องสูบน้ำเสียประเภทสกรูเดี่ยว (Progressive Cavity Pump) FM05L1(โพลีเมอร์)**

- 1. สามารถสูบน้ำเสียสารเคมีสำหรับบำบัดน้ำเสียได้ไม่ต่ำกว่า 1.5 ลูกบาศก์เมตรต่อชั่วโมง แรงดันส่งสูงสุด 6 บาร์
- 2. วัสดุตัวเรือนและส่วนประกอบภายในต้องสามารถทนต่อสารเคมีสำหรับบำบัดน้ำเสียได้
- 3. ติดตั้งบนอุปกรณ์เพื่อให้เกิดความแข็งแรงและมีระบบป้องกันการรั่วซึม
- 4. ใช้มอเตอร์ที่มีกำลังขับ 0.75 กิโลวัตต์ 4 โพลส์ ไฟ 380 โวลต์ 3 เฟส 50 เฮิร์ตซ์
- 5. สามารถปรับอัตราการไหลได้ด้วยเกียร์ทดรอบหมุนด้วยมือ
- 6. ท่อเข้าออกไม่ต่ำกว่า 3/4" นิ้ว
- 7. ประกอบบนฐานเหล็ก ครบชุด
- 8. เป็นสินค้าที่ผลิตจากประเทศอิตาลี

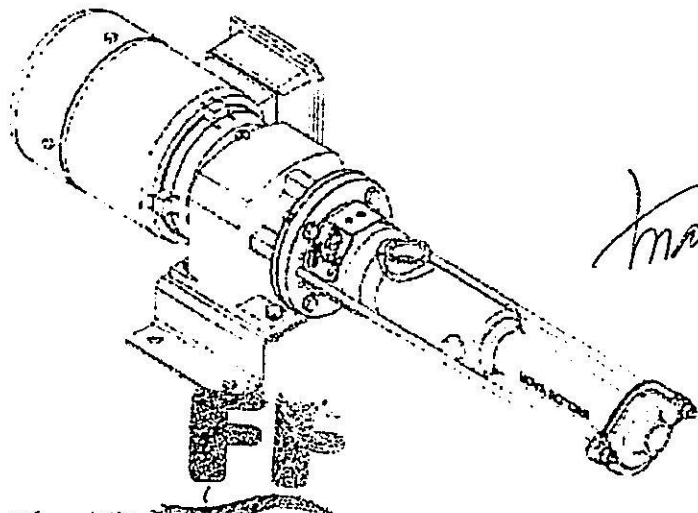

*Manana*



๑๖/๐๖/๒๕๖๓  
 ๑๖/๐๖/๒๕๖๓  
 ๑๖/๐๖/๒๕๖๓  
 ๑๖/๐๖/๒๕๖๓

Progressing Cavity Pumps  
Pumps DM-JM Dosing Diamond Series



PROGRESSING CAVITY PUMPS  
Hanged Industrial Series

The DM Series pumps are designed for use in a wide range of applications. They are available in a variety of sizes and configurations to meet the needs of different industries. The pumps are constructed from high-quality materials and are designed to provide long service life and reliable performance. They are easy to install and maintain, and they are suitable for use in both indoor and outdoor environments.

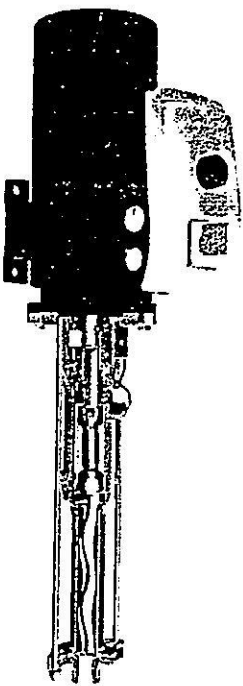

The DM Series pumps are designed for use in a wide range of applications. They are available in a variety of sizes and configurations to meet the needs of different industries. The pumps are constructed from high-quality materials and are designed to provide long service life and reliable performance. They are easy to install and maintain, and they are suitable for use in both indoor and outdoor environments.

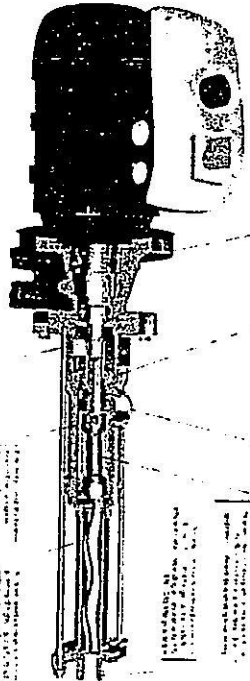
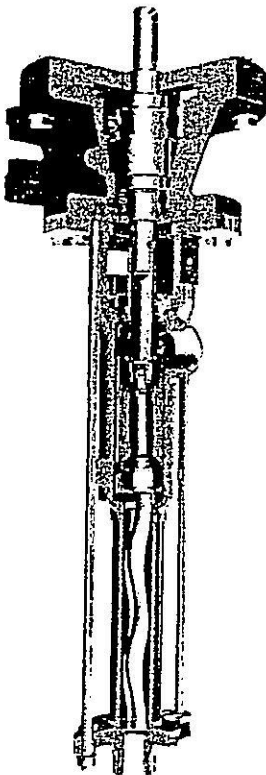

Features in detail

1. The pump is designed for use in a wide range of applications. It is available in a variety of sizes and configurations to meet the needs of different industries. The pump is constructed from high-quality materials and is designed to provide long service life and reliable performance. It is easy to install and maintain, and it is suitable for use in both indoor and outdoor environments.

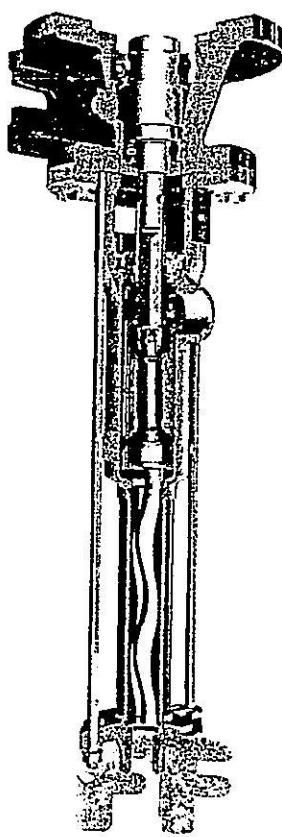

The DM Series pumps are designed for use in a wide range of applications. They are available in a variety of sizes and configurations to meet the needs of different industries. The pumps are constructed from high-quality materials and are designed to provide long service life and reliable performance. They are easy to install and maintain, and they are suitable for use in both indoor and outdoor environments.

Model	Capacity (l/min)	Pressure (bar)	Power (kW)	Weight (kg)
DM-1	1.0	1.0	0.1	1.0
DM-2	2.0	2.0	0.2	2.0
DM-3	3.0	3.0	0.3	3.0
DM-4	4.0	4.0	0.4	4.0
DM-5	5.0	5.0	0.5	5.0
DM-6	6.0	6.0	0.6	6.0
DM-7	7.0	7.0	0.7	7.0
DM-8	8.0	8.0	0.8	8.0
DM-9	9.0	9.0	0.9	9.0
DM-10	10.0	10.0	1.0	10.0

ชื่อ (ชื่อ) ..... (ชื่อ) ..... (ชื่อ) ..... (ชื่อ) ..... (ชื่อ) .....

FF  
Signature  
Date

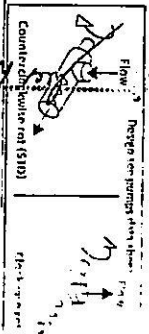
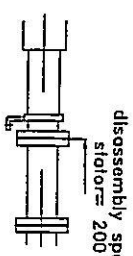
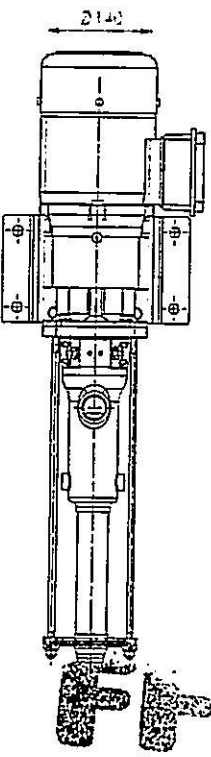
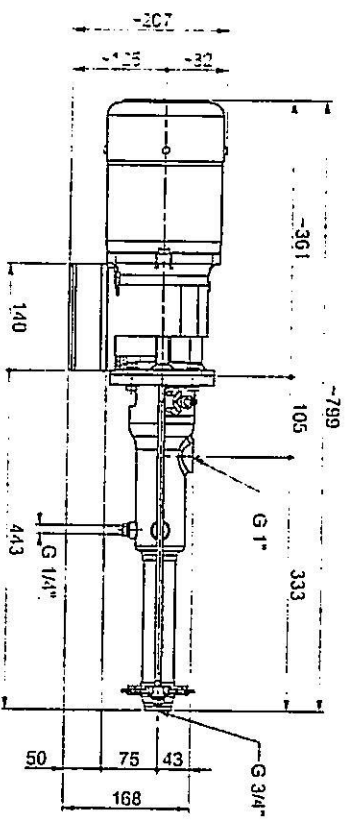
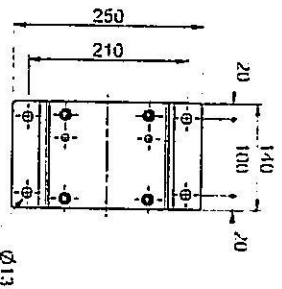
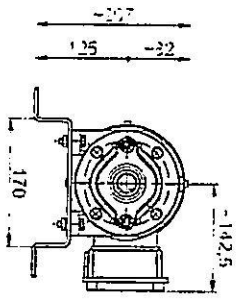
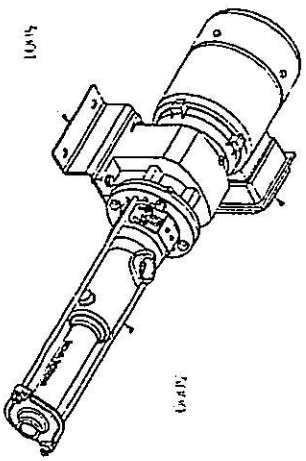

5100	1	Motorgear	NORD SK172.1F F140 P80L	6 kg
5001	1	Baseplate	BASE 140X170	1 kg
5000	1	Pump	DM 05L1-025K2/SIZE010	6 kg
POS	QTY	UNIT	DENOMINATION	Weight

Replacement for:  
 DW N.: DM051BGR006  
 Denomination:  
 Dimensional Drawing

Replacement by:

Drawn: CM  
 Date: 05/09/21  
 Check: STEFANO  
 Date: 1/08/22  
 Scale: 1:10  
 Weight: 14 kg  
 Sheet 1 of 1

General Tolerances ISO 2768-M  
 Geometrical Tolerances and Surface Finish ISO 1302

DATE REV DESCRIPTION NAME

NOVA ROTORS s.r.l.  
 Progressing Cavity Pumps

www.novapumps.com

NOVA ROTORS s.r.l.

พญาน (สงขล) พญาน (สงขล)

FF

Handwritten signature



**PERFORMANCE CURVE**

Data Based on clean Water 20° C / 68° F

RANGE  
SIZE

DIAMOND SERIES  
05L1

Maximum Pressure based on Abrasivity			
No	Low	Medium	High
6	5	4	3

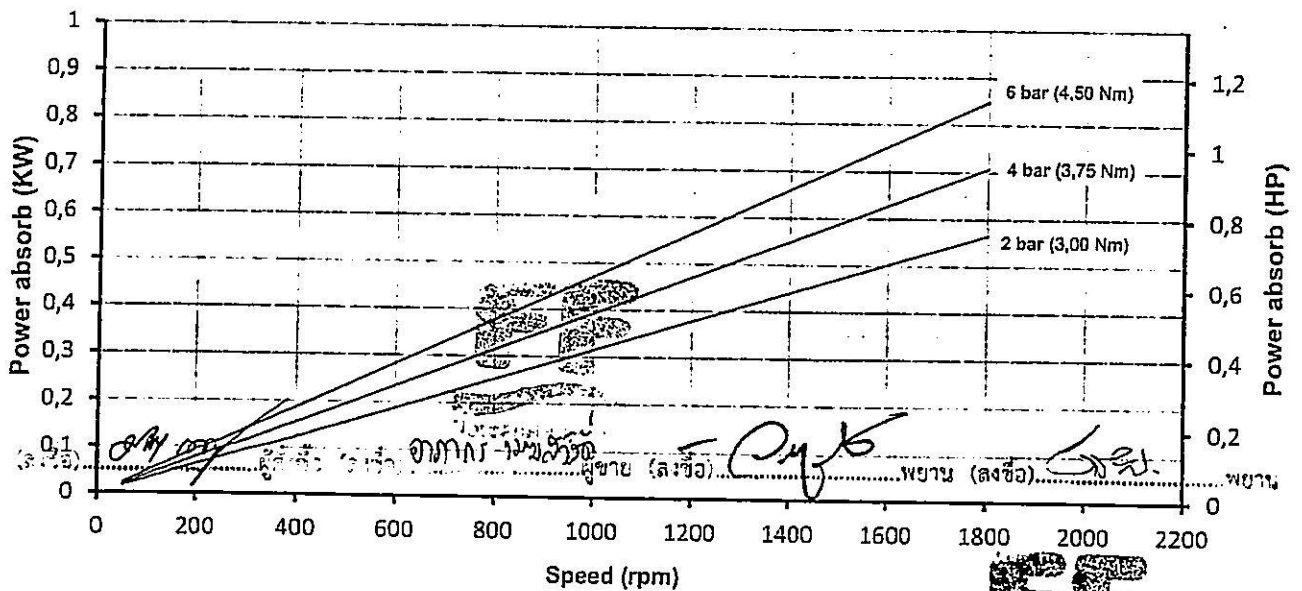
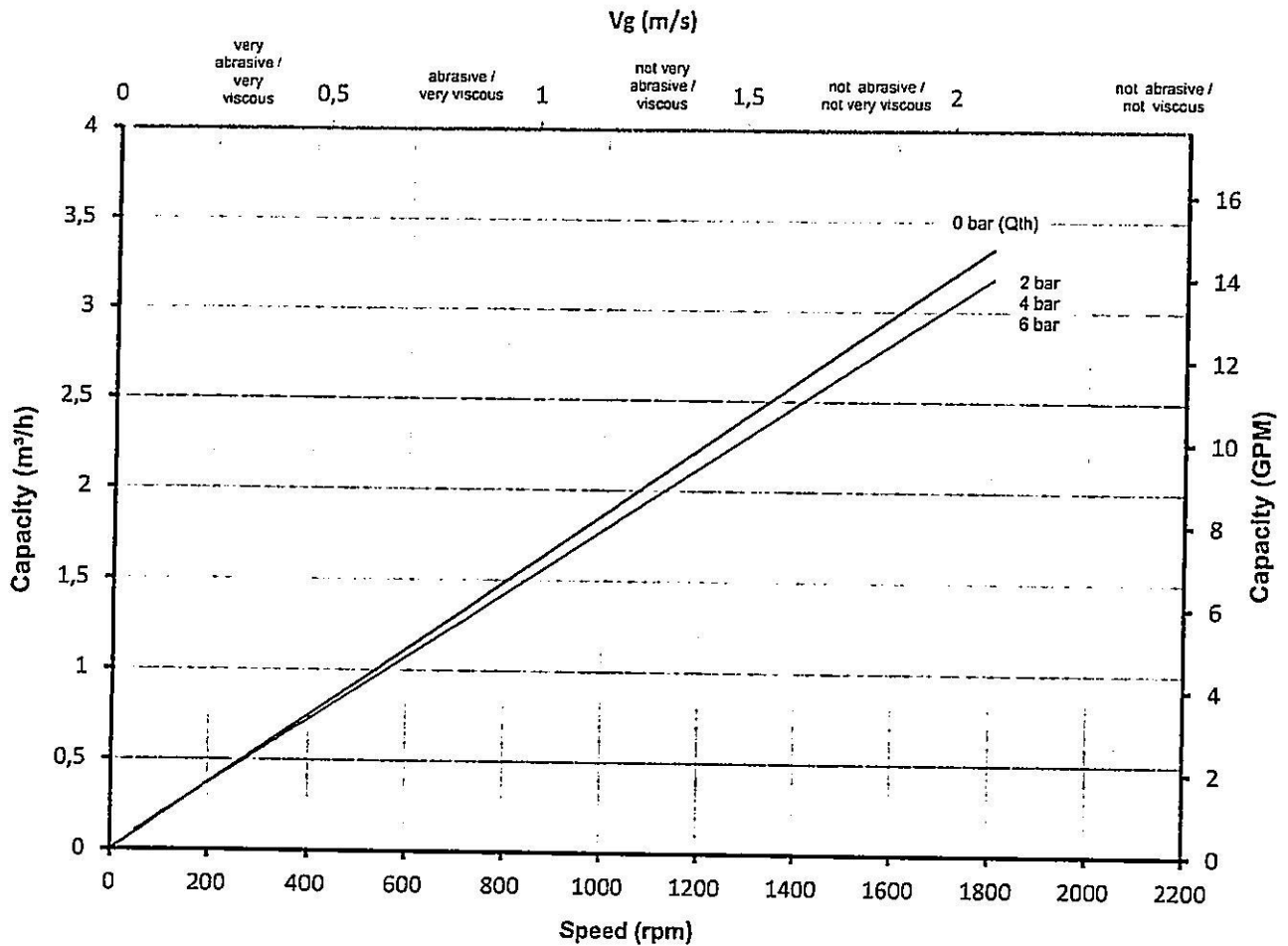

Starting Torque = 13 Nm \ 115,1 in-lbs

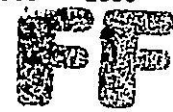

Performance tolerance ±10%

*Handwritten signature*

ขอบเขตของงาน (Terms of Reference : TOR) หรือรายละเอียดคุณลักษณะเฉพาะของพัสดุ  
(Specification : Spec)

การจัดซื้อ ครุภัณฑ์โรงงาน เครื่องสูบน้ำโพลีเมอร์ จำนวน ๑ ชุด ด้วยวิธีเฉพาะเจาะจง  
โรงปรับปรุงคุณภาพน้ำจังหวัดชลบุรี  
ของส่วนช่างสุขาภิบาล สำนักช่าง

๑. ความเป็นมา/เหตุผลความจำเป็น

ด้วยส่วนช่างสุขาภิบาล สำนักช่าง มีความประสงค์จะจัดซื้อเครื่องสูบน้ำโพลีเมอร์ โรงปรับปรุงคุณภาพน้ำจังหวัดชลบุรี จำนวน ๑ เครื่อง มาทดแทนเครื่องสูบน้ำโพลีเมอร์เดิมที่ชำรุดเสื่อมสภาพจากการใช้งาน โดยเบิกจ่ายจากข้อบัญญัติองค์การบริหารส่วนจังหวัดชลบุรี ประจำปีงบประมาณ พ.ศ. ๒๕๖๖ หมวดแผนงานเคหะและชุมชน งานบำบัดน้ำเสีย งบลงทุน ค่าครุภัณฑ์ ระบายเพื่อให้มาได้ซึ่งบริการ ค่าครุภัณฑ์โรงงาน เครื่องสูบน้ำโพลีเมอร์ (หน้า ๘๐๗) จำนวน ๑๗๓,๐๐๐ บาท

๒. วัตถุประสงค์

เพื่อใช้ในการปฏิบัติงานของส่วนช่างสุขาภิบาล สำนักช่าง องค์การบริหารส่วนจังหวัดชลบุรี และได้พัสดุ เครื่องสูบน้ำโพลีเมอร์ โรงปรับปรุงคุณภาพน้ำจังหวัดชลบุรี ตรงตามความต้องการ สามารถใช้ในการปฏิบัติงานได้อย่างมีประสิทธิภาพ เกิดความคุ้มค่า เหมาะสมกับงบประมาณที่ได้จ่ายไป

๓. คุณสมบัติของผู้เสนอราคา

๓.๑ เป็นบุคคลธรรมดา หรือนิติบุคคล ที่มีอาชีพขาย/รับจ้างพัสดุที่จะซื้อ/หรือจ้าง

๓.๒ มีความสามารถตามกฎหมาย

๓.๓ ไม่เป็นบุคคลล้มละลาย

๓.๔ ไม่เป็นบุคคลซึ่งอยู่ระหว่างถูกระงับการยื่นข้อเสนอหรือทำสัญญากับหน่วยงานของรัฐ ตาม

มาตรา ๑๐๖ วรรคสาม

๓.๕ ผู้เสนอราคาต้องไม่เป็นผู้ถูกระบุชื่อไว้ในบัญชีรายชื่อผู้ทำงานของทางราชการ และได้แจ้งเวียนชื่อแล้ว หรือไม่เป็นผู้ที่ได้รับผลของการสั่งให้นิติบุคคล หรือบุคคลอื่นๆ เป็นผู้ทำงานตามระเบียบราชการ ตามมาตรา ๑๐๙

๓.๖ หากผู้เสนอราคาเป็นผู้ประกอบการวิสาหกิจขนาดกลางและขนาดย่อม (SMEs) ให้ผู้ขาย/ผู้รับจ้างหรือคู่สัญญาแสดงหลักฐานการขึ้นทะเบียนฯ ด้วย

(ลงชื่อ).....ผู้ส่งชื่อ (ลงชื่อ).....ผู้ขาย (ลงชื่อ).....พยาน (ลงชื่อ).....พยาน

/๔. รายละเอียด...

.....  
นายปรัชญา กระแสร์ชล  
นายช่างโยธาชำนาญงาน

.....  
นางสาววารุณี รื่นรวย  
นักวิชาการสิ่งแวดล้อมชำนาญการ

.....  
นายจิรวัดน์ กิติคุณ  
วิศวกรเครื่องกลชำนาญการ

๔. รายละเอียดขอบเขตของงานหรือคุณลักษณะเฉพาะของพัสดุ เครื่องสูบน้ำโพลีเมอร์ โรงปรับปรุงคุณภาพน้ำจังหวัดชลบุรี ที่จะจัดซื้อครั้งนี้

ลำดับ ที่	รายละเอียดของพัสดุที่จะซื้อ/จ้าง (โปรดระบุ ขนาด ปริมาณ ลักษณะของพัสดุที่ จะซื้อ/จ้าง)	จำนวน	หน่วย นับ
๑	เครื่องสูบน้ำโพลีเมอร์ บริเวณระบบเตรียมโพลีเมอร์ บีบชนิด Screw Pump มี คุณสมบัติไม่น้อยกว่าที่กำหนดดังนี้ ขนาด ๐.๗๕ kw / ๓๘๐ v / ๕๐ Hz / ๓ Ph พร้อมค่าแรงรื้อถอนและติดตั้งเครื่องจักร (มีฐานสแตนเลสรองรับเครื่อง)	๑	ชุด

๕. เงื่อนไข ข้อกำหนด และวิธีการจัดซื้อจัดจ้างพัสดุที่รัฐต้องการส่งเสริมหรือสนับสนุน

๕.๑ ให้ใช้พัสดุส่งเสริมการผลิตภายในประเทศไม่น้อยกว่าร้อยละ ๖๐ ของพัสดุที่จะใช้ในงานจ้าง ตามหนังสือคณะกรรมการวินิจฉัยปัญหาการจัดซื้อจัดจ้างและการบริหารพัสดุภาครัฐ กรมบัญชีกลาง ด่วนที่สุด ที่ กค (กวจ) ๐๔๐๕.๒/ว. ๗๘ ลงวันที่ ๓๑ มกราคม ๒๕๖๕ เรื่อง อนุมัติยกเว้นและกำหนดแนวทางการ ปฏิบัติตามกฎหมายกระทรวงกำหนดพัสดุและวิธีการจัดซื้อจัดจ้างพัสดุที่รัฐต้องการส่งเสริมหรือสนับสนุน (ฉบับที่ ๒) พ.ศ.๒๕๖๓

๕.๒ ในกรณีส่งเสริมสินค้าผู้ประกอบการ SMEs ให้แนบสำเนาใบขึ้นทะเบียนผู้ประกอบการ รัฐวิสาหกิจขนาดกลางและขนาดย่อม SMEs

๖. กำหนดการส่งมอบพัสดุ

ภายใน ๙๐ วัน นับถัดจากวันลงนามในสัญญา

๗. สถานที่ส่งมอบพัสดุ

อาคารโรงงาน โรงปรับปรุงคุณภาพน้ำจังหวัดชลบุรี (เชื่อมต่อเข้ากับระบบสูบน้ำโพลีเมอร์เดิม)

๘. งบประมาณ ราคากลางและที่มาของราคากลาง

๘.๑ งบประมาณ ๑๗๓,๐๐๐.๐๐ บาท (หนึ่งแสนเจ็ดหมื่นสามพันบาทถ้วน)

๘.๒ ราคากลาง ๑๔๔,๔๕๐.๐๐ บาท (หนึ่งแสนสี่หมื่นสี่พันสี่ร้อยห้าสิบบาทถ้วน) เป็นราคาที่ได้มา จากการสืบราคาจากท้องตลาด

๙. ระยะเวลาการรับประกัน

เป็นเวลา ๑ ปี นับถัดจากวันที่คณะกรรมการตรวจรับพัสดุได้ตรวจรับงานไว้เป็นที่ถูกต้องเรียบร้อยแล้ว

กระทรวงมหาดไทย  
กรมการช่าง

/๑๐. เงื่อนไข...

(ลงชื่อ)

ผู้สั่งซื้อ

(ลงชื่อ)

ผู้ขาย

(ลงชื่อ)

พยาน (ลงชื่อ)

พยาน

นายปรัชญา กระแสร์ชล  
นายช่างโยธาชำนาญงาน

นางสาววารุณี รื่นรวย  
นักวิชาการสิ่งแวดล้อมชำนาญการ

นายจिरวัฒน์ กิติคุณ  
วิศวกรเครื่องกลชำนาญการ

๑๐. เงื่อนไขการชำระเงิน

๑๐.๑ ได้ปฏิบัติงานรื้อถอนเครื่องสูบจ่ายโพลีเมอร์เดิมที่ชำรุด โรงปรับปรุงคุณภาพน้ำจังหวัดชลบุรี  
จัดเก็บในที่ที่กำหนด

๑๐.๒ ได้ปฏิบัติงานติดตั้งเครื่องสูบจ่ายโพลีเมอร์ โรงปรับปรุงคุณภาพน้ำจังหวัดชลบุรีแล้วเสร็จ

๑๐.๓ จัดทำแบบขนาดเล่ม A๔ ระบุรายการวัสดุ และไฟล์ CAD บรรจุใส่แฟลชไดรฟ์, คู่มือการ  
เดินระบบ พาร์ทลิต พร้อมการบำรุงรักษา ๒ ชุด ในวันส่งมอบ

๑๐.๔ คณะกรรมการตรวจการจ้างได้ตรวจรับงานไว้เป็นที่ถูกต้องเรียบร้อยแล้ว

๑๐.๕ เบิกจ่ายเงิน ๑๐๐ % เมื่อผู้ขาย/ผู้รับจ้าง ได้ส่งมอบพัสดุครบถ้วน ดำเนินการตามข้อ ๑๐.๑ -  
๑๐.๔ และผู้ตรวจรับพัสดุ/คณะกรรมการตรวจรับพัสดุ ได้ตรวจรับพัสดุ ถูกต้อง ครบถ้วนเรียบร้อยแล้ว

๑๑. หลักเกณฑ์ในการพิจารณาคัดเลือกข้อเสนอ

ใช้เกณฑ์ราคา

๑๒. ค่าปรับ

กำหนดค่าปรับเป็นรายวันในอัตราร้อยละ ๐.๒ ของราคางานจ้าง



(ลงชื่อ)..... (ลงชื่อ)..... (ลงชื่อ)..... (ลงชื่อ).....

.....

นายปรัชญา กระแสร์ชล  
นายช่างโยธาชำนาญงาน

.....

นางสาววารุณี รื่นรวย  
นักวิชาการสิ่งแวดล้อมชำนาญการ

.....

นายจิรวัดน์ กิตติคุณ  
วิศวกรเครื่องกลชำนาญการ





## บันทึกข้อความ

ส่วนราชการ องค์การบริหารส่วนจังหวัดชลบุรี กองพัสดุและทรัพย์สิน (ฝ่ายจัดหาพัสดุ)

ที่ ขบ 51007/ ๒๕๖๖

วันที่ 24 สิงหาคม 2566

เรื่อง ขอส่งสำเนาคำสั่งฯ , สำเนาสัญญาซื้อขาย

เรียน .....

พร้อมนี้ กองพัสดุและทรัพย์สิน ขอส่งสำเนาคำสั่งองค์การบริหารส่วนจังหวัดชลบุรี เลขที่ 1268/2566 ลงวันที่ 11 สิงหาคม 2566 เรื่อง แต่งตั้งคณะกรรมการตรวจรับพัสดุ และสำเนาสัญญาซื้อขาย เลขที่ 122/2566 ลงวันที่ 24 สิงหาคม 2566 จัดซื้อครุภัณฑ์โรงงาน เครื่องสูบน้ำจ่ายโพลีเมอร์ พร้อมรีดลอน เครื่องเก่าและติดตั้งเครื่องใหม่ จำนวน 1 ชุด (สนข.) เรียนมาเพื่อโปรดทราบและดำเนินการในส่วนที่เกี่ยวข้องต่อไป

(นางวิรานุช บุญทั่วมมี)

ผู้อำนวยการกองพัสดุและทรัพย์สิน